



13. Geberit Silent-db20

13.1	Cevi	558
13.2	Fazonski komadi	559
13.2.1	Lukovi	559
13.2.2	Račve	562
13.2.3	Redukcije	575
13.2.4	Revizioni komadi	578
13.3	Spojevi	579
13.3.1	Zavareni spojevi	579
13.3.2	Natične spojnice	580
13.3.3	Stezne objumice	582
13.3.4	Prelazi na proizvode izrađene od drugih materijala	583
13.4	Priključci za aparate	585
13.4.1	Priključna kolena	585
13.4.2	Priključne natične spojnice	589
13.5	Pribor	590
13.5.1	Cevni dozračnici	590
13.5.2	Cevne objumice	592
13.5.3	Učvršćenja za cevne objumice	593
13.5.4	Čepovi	596
13.5.5	Zaptivke	598
13.5.6	Potrošni materijal	598



13.1 Cevi

Geberit Silent-db20 cev

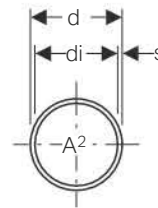
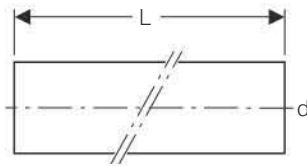

Namene

- Za odvodnju otpadnih voda zgrade
- Za zgrade sa višim zahtevima u pogledu zaštite od buke

Prednosti

- Otporno na habanje
- Visok stepen izolacije od buke
- Otporno na UV zračenje

Tehnički podaci

Maksimalna temperatura pri skladištenju	40 °C
Materijal proizvoda	PE-S2
Linearno istezanje	0,17 mm/(m · K)
Toplotna provodljivost cevi	0,43 W/(m · K)

Br. art.	DN	d, ø [mm]	di, ø [mm]	s [mm]	L [m]	A² [cm²]
305.000.14.1	56	56	49,6	3,2	3	19,3
306.000.14.1	60	63	56,6	3,2	3	25,1
307.000.14.1	70	75	67,8	3,6	3	36,1
308.000.14.1	90	90	79	5,5	3	49
310.000.14.1	100	110	98	6	3	75,4
312.000.14.1	125	135	123	6	3	118,7
315.001.14.1	150	160	146	7	3	167,4

13.2 Fazonski komadi

13.2.1 Lukovi

Geberit Silent-db20 luk

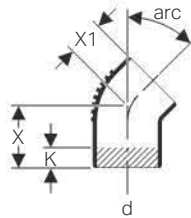

Namene

- Za odvodnju otpadnih voda zgrade
- Za zgrade sa višim zahtevima u pogledu zaštite od buke

Prednosti

- Sa mogućnošću skraćanja
- Koleno dugo
- Otporno na habanje

- Visok stepen izolacije od buke
- Otporno na UV zračenje

Tehnički podaci

Maksimalna temperatura pri skladištenju	40 °C
Materijal proizvoda	PE-S2
Linearno istezanje	0,17 mm/(m · K)
Toplotna provodljivost cevi	0,43 W/(m · K)

Br. art.	DN	d, ø [mm]	X [cm]	X1 [cm]	K [cm]
arc / Ugao: 15°					
305.150.14.1	56	56	7,5	4,5	3,5
306.150.14.1	60	63	7,5	5	3,5
307.150.14.1	70	75	8	5	3,5
308.150.14.1	90	90	10	5,5	5,5
310.150.14.1	100	110	10	6	5,5
312.150.14.1	125	135	11,5	6,5	6,5
315.150.14.1	150	160	13	7,5	8
arc / Ugao: 30°					
305.300.14.1	56	56	7,5	4,5	3,5
306.300.14.1	60	63	7,5	5	3
307.300.14.1	70	75	8	5	3,5
308.300.14.1	90	90	10	6,5	4,5
310.300.14.1	100	110	10	6	4,5
312.300.14.1	125	135	11,5	6,5	6
315.300.14.1	150	160	15,7	15,7	7
arc / Ugao: 45°					
305.450.14.1	56	56	7,5	4,5	3
306.450.14.1	60	63	7,5	5	2,5
307.450.14.1	70	75	8	5	2,5
308.450.14.1	90	90	10	5,5	4
310.450.14.1	100	110	10	6	4
312.450.14.1	125	135	11,5	7,7	5
315.450.14.1	150	160	15,5	9,5	8
arc / Ugao: 67°					
305.670.14.1	56	56	7,5	5,5	2
307.670.14.1	70	75	8	6	2
308.670.14.1	90	90	10	7	3
310.670.14.1	100	110	10	8	2,5

Geberit Silent-db20

Fazonski komadi
Lukovi

Geberit Silent-db20 koleno sa dugim krakom

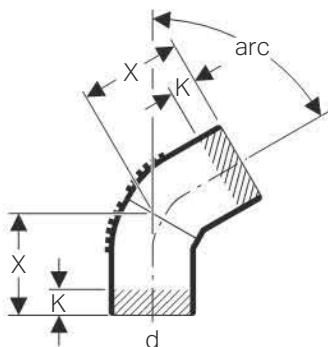

Namene

- Za odvodnju otpadnih voda zgrade
- Za zgrade sa višim zahtevima u pogledu zaštite od buke

Prednosti

- Sa mogućnošću skraćanja
- Koleno dugo
- Fazonski komad, zavaren
- Otporno na habanje
- Visok stepen izolacije od buke
- Otporno na UV zračenje

Tehnički podaci

Maksimalna temperatura pri skladištenju	40 °C
Materijal proizvoda	PE-S2
Linearno istezanje	0,17 mm/(m · K)
Toplotna provodljivost cevi	0,43 W/(m · K)

Br. art.	DN	d, ø [mm]	X [cm]	K [cm]
----------	----	--------------	-----------	-----------

arc / Ugao: 88,5°				
310.885.14.1	100	110	16,9	4
312.885.14.1	125	135	18,6	5
315.885.14.1	150	160	22,5	8

Geberit Silent-db20 luk 88,5°

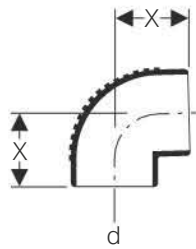

Namene

- Za odvodnju otpadnih voda zgrade
- Za zgrade sa višim zahtevima u pogledu zaštite od buke

Prednosti

- Otporno na habanje
- Visok stepen izolacije od buke
- Otporno na UV zračenje

Tehnički podaci

Maksimalna temperatura pri skladištenju	40 °C
Materijal proizvoda	PE-S2
Linearno istezanje	0,17 mm/(m · K)
Toplotna provodljivost cevi	0,43 W/(m · K)

Br. art.	DN	d, ø [mm]	X [cm]
305.880.14.1	56	56	6,5
306.880.14.1	60	63	7
307.880.14.1	70	75	7,5
308.880.14.1	90	90	8
310.880.14.1	100	110	9,5
312.880.14.1	125	135	11,5

Geberit Silent-db20

Fazonski komadi
Račve

13.2.2 Račve

Geberit Silent-db20 račva 45°

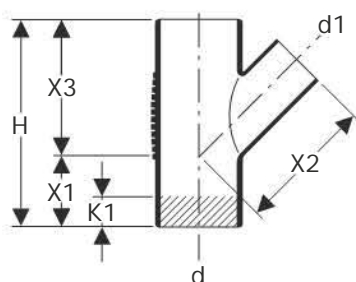

Namene

- Za odvodnju otpadnih voda zgrade
- Za zgrade sa višim zahtevima u pogledu zaštite od buke

Prednosti

- Otporno na habanje
- Visok stepen izolacije od buke
- Otporno na UV zračenje

Tehnički podaci

Maksimalna temperatura pri skladištenju	40 °C
Materijal proizvoda	PE-S2
Linearno istezanje	0,17 mm/(m · K)
Toplotna provodljivost cevi	0,43 W/(m · K)

Br. art.	DN	d, ø [mm]	d1, ø [mm]	H [cm]	X1 [cm]	X2 [cm]	X3 [cm]	K1 [cm]
305.054.14.1	56 / 56	56	56	18	6	12	12	1,5
306.054.14.1	60 / 56	63	56	19,5	6,5	13	13	2
306.064.14.1	60 / 60	63	63	19,5	6,5	13	13	2
307.054.14.1	70 / 56	75	56	21	7	14	14	3,5
307.064.14.1	70 / 60	75	63	21	7	14	14	3
307.074.14.1	70 / 70	75	75	21	7	14	14	2
308.054.14.1	90 / 56	90	56	24	8	16	16	5
308.064.14.1	90 / 60	90	63	24	8	16	16	5
308.074.14.1	90 / 70	90	75	24	8	16	16	4
308.084.14.1	90 / 90	90	90	24	8	16	16	2,5
310.054.14.1	100 / 56	110	56	27	9	18	18	7
310.064.14.1	100 / 60	110	63	27	9	18	18	6,5
310.074.14.1	100 / 70	110	75	27	9	18	18	5,5
310.084.14.1	100 / 90	110	90	27	9	18	18	4,5
310.104.14.1	100 / 100	110	110	27	9	18	18	3
312.104.14.1	125 / 100	135	110	34,5	11,5	23	23	6,5
312.124.14.1	125 / 125	135	135	34,5	11,5	23	23	5
315.144.14.1	150 / 150	160	160	41,5	14	27,5	27,5	7

Geberit Silent-db20 račva 45°

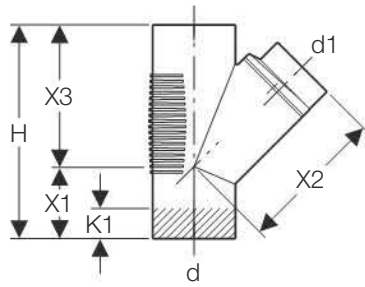

Namene

- Za odvodnju otpadnih voda zgrade
- Za zgrade sa višim zahtevima u pogledu zaštite od buke

Prednosti

- Fazonski komad, zavaren
- Otporno na habanje
- Visok stepen izolacije od buke
- Otporno na UV zračenje

Tehnički podaci

Maksimalna temperatura pri skladištenju	40 °C
Materijal proizvoda	PE-S2
Linearno istezanje	0,17 mm/(m · K)
Toplotna provodljivost cevi	0,43 W/(m · K)

Br. art.	DN	d, ø [mm]	d1, ø [mm]	H [cm]	X1 [cm]	X2 [cm]	X3 [cm]	K1 [cm]
315.104.14.1	150 / 100	160	110	41,5	14	27,6	27,5	7
315.124.14.1	150 / 125	160	135	41,5	14	28,5	27,5	7

Geberit Silent-db20

Fazonski komadi

Račve

Geberit Silent-db20 lučna račva 88,5°

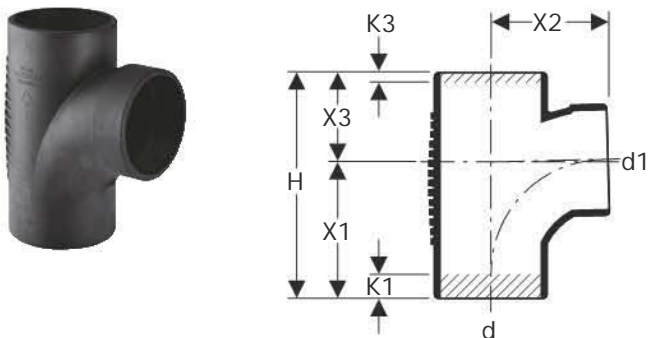

Namene

- Za odvodnju otpadnih voda zgrade
- Za zgrade sa višim zahtevima u pogledu zaštite od buke

Prednosti

- Sa lučnim krakom
- Otporno na habanje
- Visok stepen izolacije od buke
- Otporno na UV zračenje

Tehnički podaci

Maksimalna temperatura pri skladištenju	40 °C
Materijal proizvoda	PE-S2
Linearno istezanje	0,17 mm/(m · K)
Toplotna provodljivost cevi	0,43 W/(m · K)

Br. art.	DN	d, ø [mm]	d1, ø [mm]	H [cm]	X1 [cm]	X2 [cm]	X3 [cm]	K1 [cm]	K3 [cm]
308.089.14.1	90 / 90	90	90	20,4	12	10,5	8,3	1,5	0,5
310.088.14.1	100 / 90	110	90	22,5	13,5	11,5	9	4	1
310.108.14.1	100 / 100	110	110	22,5	13,5	11,5	9	2,5	0
312.109.14.1	125 / 100	135	110	22,6	13,5	11,5	9,1	2,5	0

Geberit Silent-db20 račva 88,5°

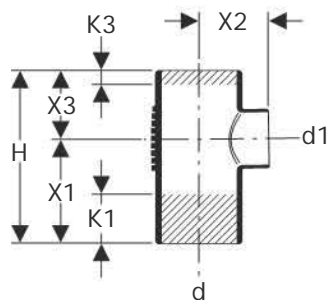

Namene

- Za odvodnju otpadnih voda zgrade
- Za zgrade sa višim zahtevima u pogledu zaštite od buke

Prednosti

- Otporno na habanje
- Visok stepen izolacije od buke
- Otporno na UV zračenje

Tehnički podaci

Maksimalna temperatura pri skladištenju	40 °C
Materijal proizvoda	PE-S2
Linearno istezanje	0,17 mm/(m · K)
Toplotna provodljivost cevi	0,43 W/(m · K)

Br. art.	DN	d, ø [mm]	d1, ø [mm]	H [cm]	X1 [cm]	X2 [cm]	X3 [cm]	K1 [cm]	K3 [cm]
305.058.14.1	56 / 56	56	56	17,5	10,5	7	7	4,5	0,5
306.058.14.1	60 / 56	63	56	17,5	10,5	7	7	4,5	0,5
306.068.14.1	60 / 60	63	63	17,5	10,5	7	7	4	
307.058.14.1	70 / 56	75	56	18	10,5	7	7,5	4,5	0,5
307.068.14.1	70 / 60	75	63	18	10,5	7,5	7,5	4	
307.078.14.1	70 / 70	75	75	18	10,5	7,5	7,5	3,5	0
308.058.14.1	90 / 56	90	56	20,3	12	8	8,3	6	2
308.068.14.1	90 / 60	90	63	20,3	12	8	8,3	5,5	1,5
308.078.14.1	90 / 70	90	75	20,3	12	8	8,3	5	1
308.088.14.1	90 / 90	90	90	20,3	12	8,3	8,3	4,5	0,5
310.058.14.1	100 / 56	110	56	22,5	13,5	9	9	7,5	3
310.068.14.1	100 / 60	110	63	22,5	13,5	9	9	7	2,5
310.078.14.1	100 / 70	110	75	22,5	13,5	9	9	6,5	2
312.108.14.1	125 / 100	135	110	28,8	17,3	11,5	11,5	8,5	2,5
312.128.14.1	125 / 125	135	135	28,8	17,3	11,5	11,5	7,5	1,5
315.148.14.1	150 / 150	160	160	33,5	18,5	15	15	7	3

Geberit Silent-db20

Fazonski komadi

Račve

Geberit Silent-db20 račva 88,5°

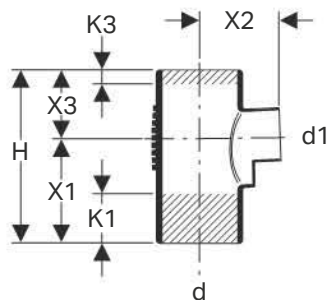

Namene

- Za odvodnju otpadnih voda zgrade
- Za zgrade sa višim zahtevima u pogledu zaštite od buke

Prednosti

- Fazonski komad, zavaren
- Otporno na habanje
- Visok stepen izolacije od buke
- Otporno na UV zračenje

Tehnički podaci

Maksimalna temperatura pri skladištenju	40 °C
Materijal proizvoda	PE-S2
Linearno istezanje	0,17 mm/(m · K)
Toplotna provodljivost cevi	0,43 W/(m · K)

Br. art.	DN	d, ø [mm]	d1, ø [mm]	H [cm]	X1 [cm]	X2 [cm]	X3 [cm]	K1 [cm]	K3 [cm]
315.108.14.1	150 / 100	160	110	33,5	21	15	12,5	7	1,5
315.128.14.1	150 / 125	160	135	33,5	19,5	16	14	7	1,5

Geberit Silent-db20 lučna račva 88,5°, dvostruka

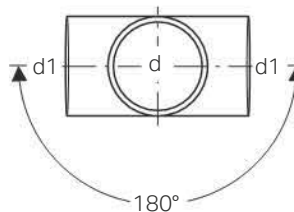
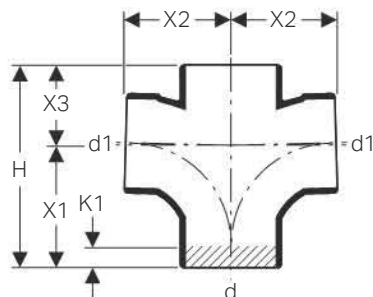

Namene

- Za odvodnju otpadnih voda zgrade
- Za zgrade sa višim zahtevima u pogledu zaštite od buke
- Za vertikalnu ugradnju

Prednosti

- Sa lučnim krakom
- Otporno na habanje
- Visok stepen izolacije od buke
- Otporno na UV zračenje

Tehnički podaci

Maksimalna temperatura pri skladištenju	40 °C
Materijal proizvoda	PE-S2
Linearno istezanje	0,17 mm/(m · K)
Toplotna provodljivost cevi	0,43 W/(m · K)

Br. art.	DN	d, ø [mm]	d1, ø [mm]	H [cm]	X1 [cm]	X2 [cm]	X3 [cm]	K1 [cm]
308.082.14.1	90	90	90	20,3	12	10,5	8,3	1,5
310.102.14.1	100	110	110	22,5	13,5	11,5	9	2,5

Geberit Silent-db20 dvostruka lučna ugaona račva 88,5°

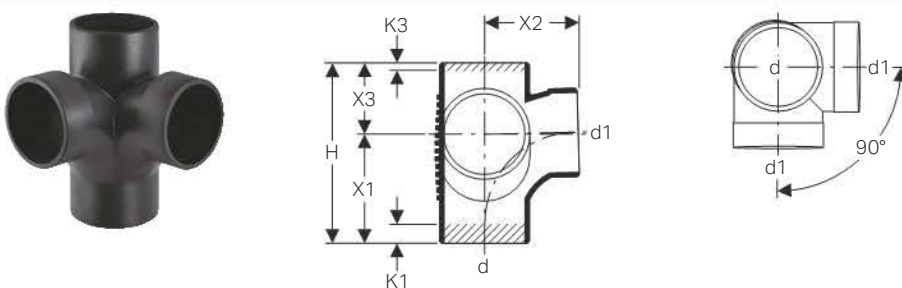

Namene

- Za odvodnju otpadnih voda zgrade
- Za zgrade sa višim zahtevima u pogledu zaštite od buke

Prednosti

- Sa lučnim krakom
- Otporno na habanje
- Visok stepen izolacije od buke
- Otporno na UV zračenje

Tehnički podaci

Maksimalna temperatura pri skladištenju	40 °C
Materijal proizvoda	PE-S2
Linearno istezanje	0,17 mm/(m · K)
Toplotna provodljivost cevi	0,43 W/(m · K)

Br. art.	DN	d, ø [mm]	d1, ø [mm]	H [cm]	X1 [cm]	X2 [cm]	X3 [cm]	K1 [cm]	K3 [cm]
308.083.14.1	90 / 90	90	90	20,3	12	10,5	8,3	1,5	0,5

Geberit Silent-db20

Fazonski komadi

Račve

Geberit Silent-db20 dvostruka ugaona račva 88,5°

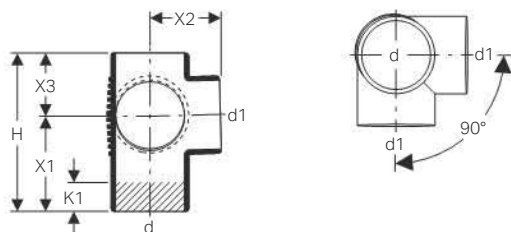

Namene

- Za odvodnju otpadnih voda zgrade
- Za zgrade sa višim zahtevima u pogledu zaštite od buke

Prednosti

- Otporno na habanje
- Visok stepen izolacije od buke
- Otporno na UV zračenje

Tehnički podaci

Maksimalna temperatura pri skladištenju	40 °C
Materijal proizvoda	PE-S2
Linearno istezanje	0,17 mm/(m · K)
Toplotna provodljivost cevi	0,43 W/(m · K)

Br. art.	DN	d, ø [mm]	d1, ø [mm]	H [cm]	X1 [cm]	X2 [cm]	X3 [cm]	K1 [cm]
310.103.14.1	100	110	110	22,5	13,5	10	9	4,5

Novo

Geberit Silent-db20 dvostruka lučna ugaona račva 88,5° / 135°

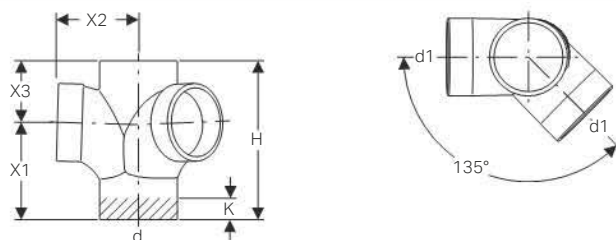

Namene

- Za odvodnju otpadnih voda zgrade
- Za zgrade sa višim zahtevima u pogledu zaštite od buke
- Za vertikalnu ugradnju

Prednosti

- Sa lučnim krakom
- Otporno na habanje

- Visok stepen izolacije od buke
- Otporno na UV zračenje

Tehnički podaci

Maksimalna temperatura skladištenja	40 °C
Materijal proizvoda	PE-S2
Linearnog istezanja	0,17 mm/(m · K)
Toplotna provodljivost cevi	0,43 W/(m · K)

Br. art.	DN	d, ø [mm]	d1, ø [mm]	H [cm]	X1 [cm]	X2 [cm]	X3 [cm]	K
310.105.14.1	100 / 100	110	110	22,5	13,5	11,5	9	2

U isporuci od: april 2017

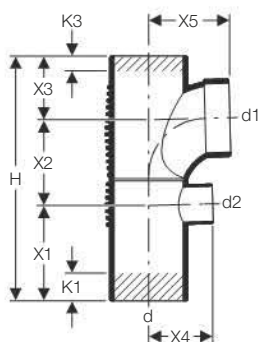
Geberit Silent-db20 kombinovana lučna račva 88,5°

Namene

- Za odvodnju otpadnih voda zgrade
- Za zgrade sa višim zahtevima u pogledu zaštite od buke
- Za priključivanje duboko postavljenih zidnih odvoda za tuš

Prednosti

- Sa lučnim krakom
- Fazonski komad, zavaren
- Otporno na habanje
- Visok stepen izolacije od buke
- Otporno na UV zračenje

Tehnički podaci

Maksimalna temperatura pri skladištenju	40 °C
Materijal proizvoda	PE-S2
Linearno istezanje	0,17 mm/(m · K)
Toplotna provodljivost cevi	0,43 W/(m · K)

Br. art.	DN	d, ø [mm]	d1, ø [mm]	d2, ø [mm]	H [cm]	X1 [cm]	X2 [cm]	X3 [cm]	X4 [cm]	X5 [cm]	K1 [cm]	K3 [cm]
308.811.14.1	90 / 90 / 56	90	90	56	31,6	12	11,3	8,3	8	10,5	6	0,5
310.811.14.1	100 / 90 / 56	110	90	56	33,8	13,5	11,3	9	9	11,5	7,5	1
310.813.14.1	100 / 100 / 56	110	110	56	34,8	13,5	12,3	9	9	11,5	7,5	0

Geberit Silent-db20

Fazonski komadi

Račve

Geberit Silent-db20 kombinovana lučna račva 88,5°, leva

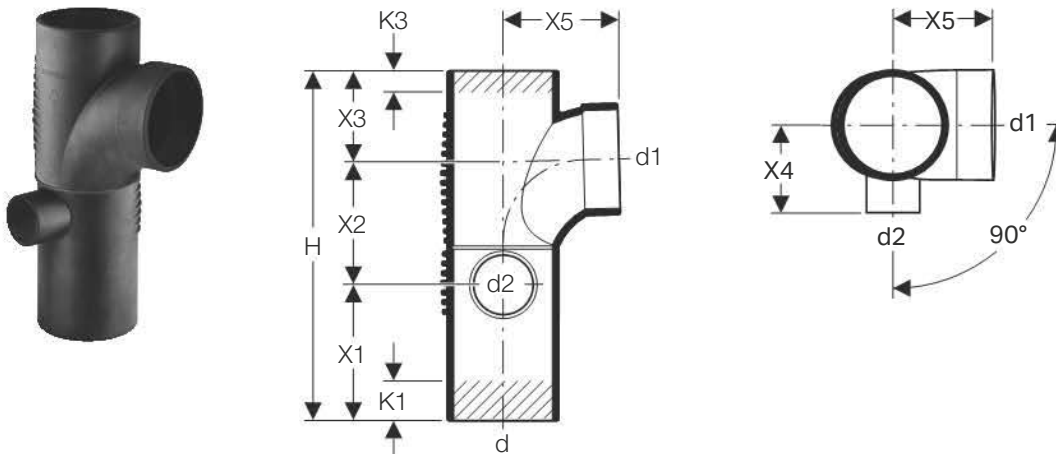

Namene

- Za odvodnju otpadnih voda zgrade
- Za zgrade sa višim zahtevima u pogledu zaštite od buke
- Za priključivanje duboko postavljenih zidnih odvoda za tuš

Prednosti

- Sa lučnim krakom
- Visok stepen izolacije od buke
- Fazonski komad, zavaren
- Otporno na habanje
- Otporno na UV zračenje

Tehnički podaci

Maksimalna temperatura pri skladištenju	40 °C
Materijal proizvoda	PE-S2
Linearno istezanje	0,17 mm/(m · K)
Toplotna provodljivost cevi	0,43 W/(m · K)

Br. art.	DN	d, ø [mm]	d1, ø [mm]	d2, ø [mm]	H [cm]	X1 [cm]	X2 [cm]	X3 [cm]	X4 [cm]	X5 [cm]	K1 [cm]	K3 [cm]
308.817.14.1	90/90/56	90	90	56	31,6	12	11,3	8,3	8	10,5	6	0,5
310.817.14.1	100/90/56	110	90	56	33,8	13,5	11,3	9	9	11,5	7,5	1
310.117.14.1	100/100/56	110	110	56	34,8	13,5	12,3	9	9	11,5	7,5	0

Geberit Silent-db20 kombinovana lučna račva 88,5°, desna

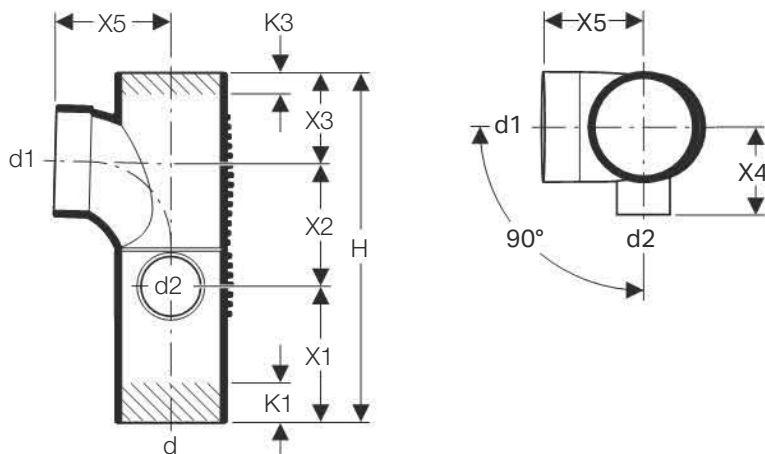

Namene

- Za odvodnju otpadnih voda zgrade
- Za zgrade sa višim zahtevima u pogledu zaštite od buke
- Za priključivanje duboko postavljenih zidnih odvoda za tuš

Prednosti

- Sa lučnim krakom
- Visok stepen izolacije od buke
- Fazonski komad, zavaren
- Otporno na habanje
- Otporno na UV zračenje

Tehnički podaci

Maksimalna temperatura pri skladištenju	40 °C
Materijal proizvoda	PE-S2
Linearno istezanje	0,17 mm/(m · K)
Toplotna provodljivost cevi	0,43 W/(m · K)

Br. art.	DN	d, ø [mm]	d1, ø [mm]	d2, ø [mm]	H [cm]	X1 [cm]	X2 [cm]	X3 [cm]	X4 [cm]	X5 [cm]	K1 [cm]	K3 [cm]
308.815.14.1	90/90/56	90	90	56	31,6	12	11,3	8,3	8	10,5	6	0,5
310.815.14.1	100/90/56	110	90	56	33,8	13,5	11,3	9	9	11,5	7,5	1
310.115.14.1	100/100/56	110	110	56	34,8	13,5	12,3	9	9	11,5	7,5	0

Geberit Silent-db20

Fazonski komadi

Račve

Geberit Silent-db20 lučna račva za šaht 88,5°, sa priključkom levo

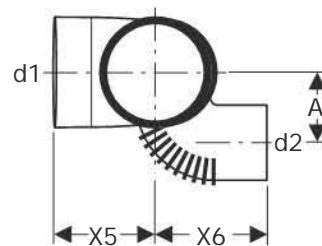
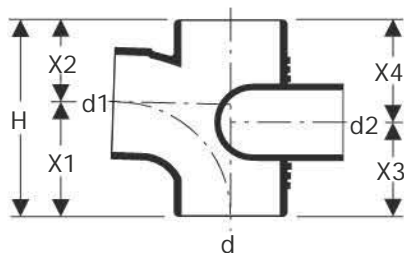

Namene

- Za odvodnju otpadnih voda zgrade
- Za zgrade sa višim zahtevima u pogledu zaštite od buke

Prednosti

- Sa lučnim krakom
- Fazonski komad, zavaren
- Otporno na habanje
- Visok stepen izolacije od buke
- Otporno na UV zračenje

Tehnički podaci

Maksimalna temperatura pri skladištenju	40 °C
Materijal proizvoda	PE-S2
Linearno istezanje	0,17 mm/(m · K)
Toplotna provodljivost cevi	0,43 W/(m · K)

Br. art.	DN	d, ø [mm]	d1, ø [mm]	d2, ø [mm]	A [cm]	H [cm]	X1 [cm]	X2 [cm]	X3 [cm]	X4 [cm]	X5 [cm]	X6 [cm]
308.872.14.1	90/90/70	90	90	75	8,1	20,3	12	8,3	12	8,3	10,6	14,2
310.872.14.1	100/90/70	110	90	75	7,7	22,5	13,5	9	12,8	9,7	11,5	9,3
310.172.14.1	100/100/70	110	110	75	7,7	22,5	13,5	9	11,8	10,7	11,5	9,3

Geberit Silent-db20 lučna račva za šaht 88,5°, sa priključkom desno

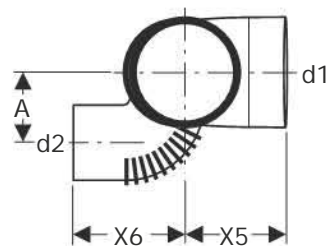
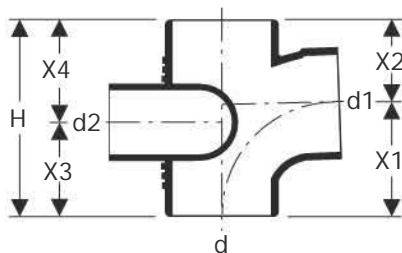

Namene

- Za odvodnju otpadnih voda zgrade
- Za zgrade sa višim zahtevima u pogledu zaštite od buke

Prednosti

- Sa lučnim krakom
- Fazonski komad, zavaren
- Otporno na habanje
- Visok stepen izolacije od buke
- Otporno na UV zračenje

Tehnički podaci

Maksimalna temperatura pri skladištenju	40 °C
Materijal proizvoda	PE-S2
Linearno istezanje	0,17 mm/(m · K)
Toplotna provodljivost cevi	0,43 W/(m · K)

Br. art.	DN	d, ø [mm]	d1, ø [mm]	d2, ø [mm]	A [cm]	H [cm]	X1 [cm]	X2 [cm]	X3 [cm]	X4 [cm]	X5 [cm]	X6 [cm]
308.871.14.1	90/90/70	90	90	75	8,1	20,3	12	8,3	12	8,3	10,6	14,2
310.871.14.1	100/90/70	110	90	75	7,7	22,5	13,5	9	12,8	9,7	11,5	9,3
310.171.14.1	100/100/70	110	110	75	7,7	22,5	13,5	9	11,8	10,7	11,5	9,3

Geberit Silent-db20

Fazonski komadi

Račve

Geberit Silent-db20 paralelna račva 45°

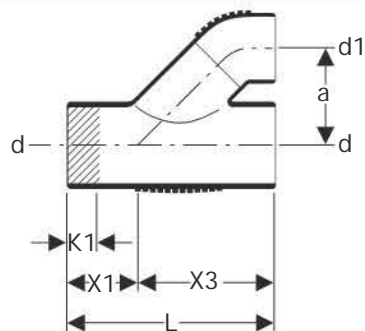

Namene

- Za odvodnju otpadnih voda zgrade
- Za zgrade sa višim zahtevima u pogledu zaštite od buke

Prednosti

- Fazonski komad, zavaren
- Otporno na habanje
- Visok stepen izolacije od buke
- Otporno na UV zračenje

Tehnički podaci

Maksimalna temperatura pri skladištenju	40 °C
Materijal proizvoda	PE-S2
Linearno istezanje	0,17 mm/(m · K)
Toplotna provodljivost cevi	0,43 W/(m · K)

Br. art.	DN	d, ø [mm]	d1, ø [mm]	a [cm]	L [cm]	X1 [cm]	X3 [cm]	K1 [cm]
308.081.14.1	90 / 90	90	90	11	24	8	16	2,5
310.081.14.1	100 / 90	110	90	12,5	27	9	18	4,5
310.101.14.1	100 / 100	110	110	12,5	27	9	18	3

13.2.3 Redukcije

Geberit Silent-db20 redukcija, ekscentrična, kratka

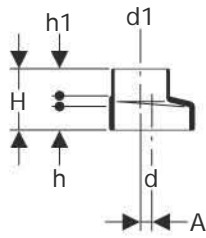

Namene

- Za odvodnju otpadnih voda zgrade
- Za zgrade sa višim zahtevima u pogledu zaštite od buke
- Za redukovanje prečnika cevi i fazonskih komada izvan područja širenja spojnice

Prednosti

- Otporno na habanje
- Visok stepen izolacije od buke
- Otporno na UV zračenje

Tehnički podaci

Maksimalna temperatura pri skladištenju	40 °C
Materijal proizvoda	PE-S2
Linearno istezanje	0,17 mm/(m · K)
Toplotna provodljivost cevi	0,43 W/(m · K)

Br. art.	DN	d, ø [mm]	d1, ø [mm]	A [cm]	H [cm]	h [cm]	h1 [cm]
306.050.14.1	60 / 56	63	56	0,4	8	3,4	3,7
307.050.14.1	70 / 56	75	56	0,9	8	3,3	3,7
307.060.14.1	70 / 60	75	63	0,6	8	3,3	3,7
308.050.14.1	90 / 56	90	56	1,5	8	3,1	3,7
308.060.14.1	90 / 60	90	63	1,1	8	3,1	3,7
308.070.14.1	90 / 70	90	75	0,6	8	3,3	3,7

Geberit Silent-db20

Fazonski komadi
Redukcije

Geberit Silent-db20 redukcija, ekscentrična

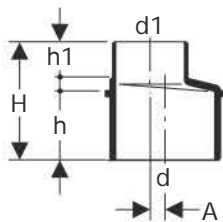

Namene

- Za odvodnju otpadnih voda zgrade
- Za zgrade sa višim zahtevima u pogledu zaštite od buke

Prednosti

- Sa graničnikom za natičnu spojnicu
- Otporno na habanje
- Visok stepen izolacije od buke
- Otporno na UV zračenje

Tehnički podaci

Maksimalna temperatura pri skladištenju	40 °C
Materijal proizvoda	PE-S2
Linearno istezanje	0,17 mm/(m · K)
Toplotna provodljivost cevi	0,43 W/(m · K)

Br. art.	DN	d, ø [mm]	d1, ø [mm]	A [cm]	H [cm]	h [cm]	h1 [cm]
310.050.14.1	100 / 56	110	56	2,4	11	6	3,7
310.060.14.1	100 / 60	110	63	2,1	11	6,1	3,7
310.070.14.1	100 / 70	110	75	1,5	11	6	3,7
310.080.14.1	100 / 90	110	90	1	11	6,1	3,7
312.100.14.1	125 / 100	135	110	1,3	11	6,1	3,7
312.125.14.1	125 / 125	135	125	0,4	11	6	3,7
315.100.14.1	150 / 100	160	110	2,4	12,6	8	3,8
315.126.14.1	150 / 125	160	135	1,1	13,5	8	4,7

Geberit Silent-db20, redukcija, centrična

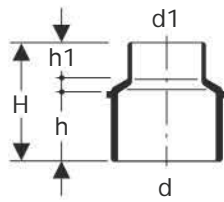

Namene

- Za odvodnju otpadnih voda zgrade
- Za zgrade sa višim zahtevima u pogledu zaštite od buke

Prednosti

- Sa graničnikom za natičnu spojnicu
- Centrična
- Otporno na habanje
- Visok stepen izolacije od buke
- Otporno na UV zračenje

Tehnički podaci

Maksimalna temperatura pri skladištenju	40 °C
Materijal proizvoda	PE-S2
Linearno istezanje	0,17 mm/(m · K)
Toplotna provodljivost cevi	0,43 W/(m · K)

Br. art.	DN	d, ø [mm]	d1, ø [mm]	H [cm]	h [cm]	h1 [cm]
310.052.14.1	100 / 56	110	56	11	6,1	3,7
310.062.14.1	100 / 60	110	63	11	6,1	3,7
310.072.14.1	100 / 70	110	75	11	6,1	3,7

Geberit Silent-db20

Fazonski komadi
Revizioni komadi

13.2.4 Revizioni komadi

Geberit Silent-db20 revizioni komad 90° sa okruglim otvorom za servisiranje

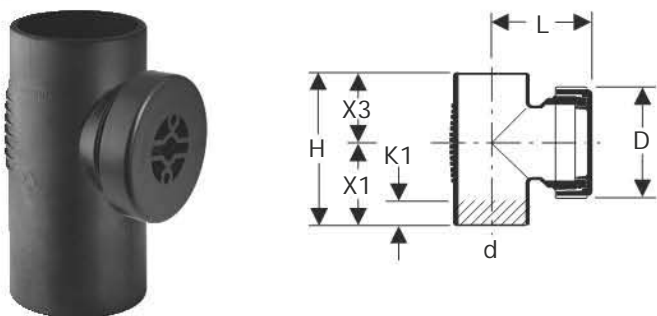

Namene

- Za odvodnju otpadnih voda zgrade
- Za zgrade sa višim zahtevima u pogledu zaštite od buke

Prednosti

- Sa zaptivkom od EPDM
- Otporno na habanje
- Visok stepen izolacije od buke
- Otporno na UV zračenje

Tehnički podaci

Maksimalna temperatura pri skladištenju	40 °C
Materijal proizvoda	PE-S2
Linearno istezanje	0,17 mm/(m · K)
Toplotna provodljivost cevi	0,43 W/(m · K)

Obim isporuke

- Poklopac od PP

Br. art.	DN	d, ø [mm]	D [cm]	H [cm]	L [cm]	X1 [cm]	X3 [cm]	K1 [cm]
307.333.14.1	70	75	11,5	17,5	10	10,5	7	3,5
308.333.14.1	90	90	12,9	20,3	11,5	12	8,3	1,5
310.334.14.1	100	110	14,5	24	9	13,5	10,5	2,5
312.333.14.1	125	135	14,5	28,8	13	17,3	11,5	8,5
315.333.14.1	150	160	14,4	33,5	13,9	18,5	15	7

13.3 Spojevi

13.3.1 Zavareni spojevi

Geberit elektrovarna spojnica

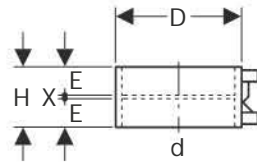

Namene

- Za odvodnju otpadnih voda zgrade
- Za polaganje u zemlju
- Za čvrsto i neraskidivo povezivanje cevi i fazonskih komada

Prednosti

- Može se zavarati pomoću Geberit alata za elektrovarenje
- Otporno na UV zračenje

Tehnički podaci

Temperatura pri montaži	-10 - +40 °C
Materijal proizvoda	PE-HD

Br. art.	DN	d, ø [mm]	D [cm]	H [cm]	E [cm]	X [cm]
363.771.16.1	56	56	6,8	6	2,8	0,3
365.771.16.1	70	75	8,9	6	2,8	0,3
366.771.16.1	90	90	10,4	6	2,8	0,3
367.771.16.1	100	110	12,5	6	2,8	0,3
312.771.16.1	125	135	15	6	2,8	0,3
369.771.16.1	150	160	17,8	6	2,8	0,3

Geberit Silent-db20

Spojevi
Natične spojnice

13.3.2 Natične spojnice

Geberit Silent-db20 duga natična spojnica sa dvostrukim spojem

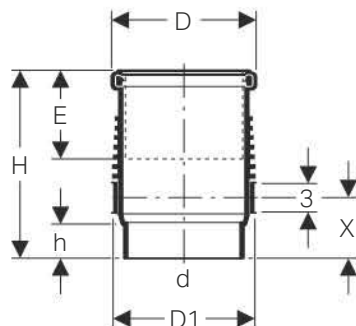

Namene

- Za odvodnju otpadnih voda zgrade
- Za zgrade sa višim zahtevima u pogledu zaštite od buke
- Za horizontalnu i vertikalnu montažu
- Za kombinovanje sa čvrstim spojevima cevi
- Za kompenzaciju širenja materijala fazonskih komada i cevi do maksimalno 6 m dužine
- Predviđeno za upotrebu kod temperaturnih razlika između -10 i +60 °C
- Za upotrebu sa Geberit cevnom obujmicom DN veličine

Prednosti

- Sa kompenzatorom istezanja
- Otporno na abraziju
- Visok stepen izolacije od buke
- Otporno na UV zračenje
- Sa gumenom zaptivkom od EPDM

Tehnički podaci

Maksimalna temperatura pri skladištenju	40 °C
Materijal proizvoda	PE-S2
Linearno istezanje	0,17 mm/(m · K)
Toplotna provodljivost cevi	0,43 W/(m · K)

Obim isporuke

- Zaštitni poklopac

Br. art.	DN	d, ø [mm]	D [cm]	D1 [cm]	H [cm]	h [cm]	E [cm]	X [cm]
307.012.14.1	70	75	9,8	9	20	3,7	8,8	6,2
308.012.14.1	90	90	11,4	11	20	3,4	8,8	6,2
310.012.14.1	100	110	13,5	12,5	20	3,3	9	6,2
312.012.14.1	125	135	16,8	16	20,8	3,3	9,5	6,2
315.012.14.1	150	160	19,5	17,8	21,5	3,5	9,9	7,1

Geberit Silent-db20 dvostruka natična spojnica

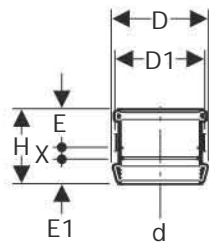

Namene

- Za odvodnju otpadnih voda zgrade
- Za zgrade sa višim zahtevima u pogledu zaštite od buke
- Za horizontalnu i vertikalnu montažu
- Za kombinovanje sa Geberit elektrovarnim obujmicama i steznim obujmicama
- Za povezivanje cevi i fazonskih komada
- Za kompenzaciju širenja materijala fazonskih komada i cevi do maksimalno 4 m dužine
- Za upotrebu sa Geberit cevnom obujmicom DN veličine

Prednosti

- Sa kompenzatorom istezanja i osiguranjem od izvlačenja
- Prsten sa klještima od hromiranog i niklovanog čelika
- Sa gumenom zaptivkom od EPDM
- Otporno na habanje
- Visok stepen izolacije od buke
- Otporno na UV zračenje

Tehnički podaci

Materijal proizvoda		PP						
Br. art.	DN	d, ø [mm]	D [cm]	D1 [cm]	H [cm]	E [cm]	E1 [cm]	X [cm]
305.002.14.1	56	56	8	6,3	10,8	6	3,5	1,3
306.002.14.1	60	63	8,7	7,5	10,8	6	3,5	1,3
307.002.14.1	70	75	10	9	10,8	6	3,5	1,3
308.002.14.1	90	90	11,4	11	11,1	6,3	3,5	1,3
310.002.14.1	100	110	13,4	12,5	11,1	6,3	3,5	1,3
312.002.14.1	125	135	17	16	12,2	6,6	4,3	1,3
315.002.14.1	150	160	19,2	17,8	13,5	7	5,2	1,3

Geberit Silent-db20

Spojevi
Stezne objumice

13.3.3 Stezne objumice

Novo

Geberit Silent-db20 stezne objumice

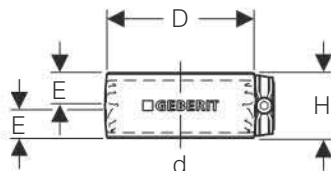

Namene

- Za odvodnju otpadnih voda zgrade
- Za zgrade sa višim zahtevima u pogledu zaštite od buke
- Za kombinovanje sa Geberit Silent-db20 dvostrukim natičnim spojnica
- Za povezivanje cevi i fazonskih komada

Prednosti

- Sa zaptivkom od EPDM

Tehnički podaci

Materijal proizvoda	CrTi čelik 1.451 (EN 10088)				
Br. art.	DN	d, ø [mm]	D [cm]	H [cm]	E [cm]
305.003.14.3	56	56	6,7	5,2	2,4
307.003.14.3	70	75	8,6	5,2	2,4
308.003.14.3	90	90	10,1	5,2	2,4
310.003.14.3	100	110	12	5,2	2,4
312.003.14.3	125	135	14,8	6,7	3,2
315.003.14.3	150	160	17,2	6,7	3,2

U isporuci od: januar 2017

13.3.4 Prelazi na proizvode izrađene od drugih materijala

Geberit Silent-PP spojnica za prelaz na Geberit Silent-db20

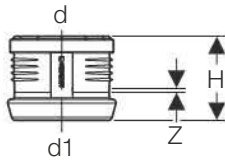

Namene

- Za odvođenje otpadnih voda unutar zgrada
- Za prelaze sa Geberit Silent-PP na Geberit Silent-db20
- Za prelaze sa Geberit Silent-db20 na Geberit Silent-PP

Prednosti

- Optimalna zvučna izolacija
- Sa gumenom zaptivkom od EPDM
- Prsten sa klješćima od hromiranog i niklovanog čelika

Tehnički podaci

Materijal proizvoda	PP-MD
Linearno istezanje	0,08 mm/(m · K)

Br. art.	DN	d, ø [mm]	d1, ø [mm]	H [cm]	Z [cm]
390.296.14.1	50 / 56	50	56	8,7	0,3
390.396.14.1	70 / 70	75	75	9,2	0,3
390.496.14.1	90 / 90	90	90	9,7	0,3
390.596.14.1	100 / 100	110	110	10,4	0,3
390.696.14.1	125 / 125	125	135	12	0,3
390.796.14.1	150 / 150	160	160	13,6	0,4

Geberit Silent-db20

Spojevi

Prelazi na proizvode izrađene od drugih materijala

Geberit prelazna stezna obujmica

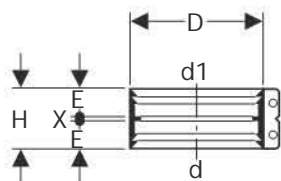

Namene

- Za odvodnju otpadnih voda zgrade

Prednosti

- Sa zaptivkom od EPDM

Tehnički podaci

Materijal proizvoda	nerđajući čelik
---------------------	-----------------

Br. art.	DN	d, ø [mm]	d1, ø [mm]	D [cm]	H [cm]	E [cm]	X [cm]
359.425.00.2	50	54–56	54–56	7,5	5,7	2,7	0,3
359.426.00.2	56	56	58	7,5	5,7	2,7	0,3
359.427.00.2	56	56	68	8,3	5,7	2,7	0,3
359.428.00.2	60	63	60	7,8	5,7	2,7	0,3
359.429.00.2	60	63–64	63–64	7,8	5,7	2,7	0,3
359.430.00.2	60	63–64	68	8,3	5,7	2,7	0,3
359.432.00.2	70	75	68	9	5,7	2,7	0,3
359.433.00.2	70	75–76	75–76	8,8	5,7	2,7	0,3
359.434.00.2	70	75–76	78	9,3	5,7	2,7	0,3
359.435.00.2	70	75–76	83–84	9,8	5,7	2,7	0,3
359.436.00.2	70	75–76	89–90	10,3	5,7	2,7	0,3
359.437.00.2	90	89–90	83–84	11,1	5,7	2,7	0,3
359.438.00.2	90	89–90	89–90	10,3	5,7	2,7	0,3
359.439.00.2	90	89–90	96	11,1	6,9	3,3	0,3
359.440.00.2	100	108–110	106	12,5	5,7	2,7	0,3
359.441.00.2	100	108–110	108–110	12,5	5,7	2,7	0,3
359.442.00.2	100	108–110	114–116	13,1	6,9	3,3	0,3
359.444.00.2	125	125	131–135	15	6,9	3,3	0,3
359.446.00.2	125	135	135	15	6,9	3,3	0,3
312.140.00.2	125	135	140	15,5	6,9	3,1	0,7
359.448.00.2	150	159–160	152	17,5	6,9	3,3	0,3
359.449.00.2	150	159–160	159–160	17,5	6,9	3,3	0,3
359.450.00.2	150	159–160	168	18,3	6,9	3,3	0,3

13.4 Priključci za aparate

13.4.1 Priključna kolena

Geberit Silent-db20 priključno koleno 90°, skraćeno, malog poluprečnika

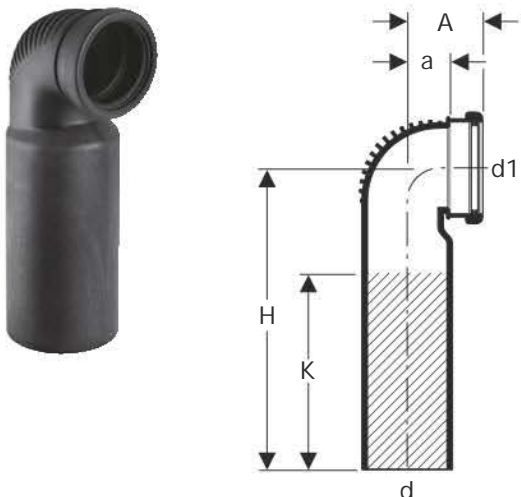

Namene

- Za odvodnju otpadnih voda zgrade
- Za zgrade sa višim zahtevima u pogledu zaštite od buke
- Za priključivanje sanitarnih uređaja sa horizontalnim odvodom
- Za Geberit Kombifix elemente za konzolni WC

Prednosti

- Otporno na habanje
- Visok stepen izolacije od buke
- Otporno na UV zračenje

Tehnički podaci

Maksimalna temperatura pri skladištenju	40 °C
Materijal proizvoda	PE-S2
Linearno istezanje	0,17 mm/(m · K)
Toplotna provodljivost cevi	0,43 W/(m · K)

Obim isporuke

- Gumena zaptivka od EPDM
- Zaštitni poklopac

Br. art.	d, ø [mm]	d1, ø [mm]	A [cm]	a [cm]	H [cm]	K [cm]
308.881.14.1	90	90	7,5	3,9	30	19
310.881.14.1	110	90	7,5	4,2	30	18

Geberit Silent-db20

Priključci za aparate
Priključna kolena

Geberit Silent-db20 priključno koleno 90°, produženo

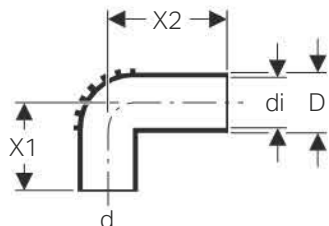

Namene

- Za odvodnju otpadnih voda zgrade
- Za zgrade sa višim zahtevima u pogledu zaštite od buke
- Za upotrebu sa zaptivkom

Prednosti

- Otporno na habanje
- Visok stepen izolacije od buke
- Otporno na UV zračenje

Tehnički podaci

Maksimalna temperatura pri skladištenju	40 °C
Materijal proizvoda	PE-S2
Linearno istezanje	0,17 mm/(m · K)
Toplotna provodljivost cevi	0,43 W/(m · K)

Br. art.	DN	d, ø [mm]	di, ø [mm]	D [cm]	X1 [cm]	X2 [cm]
305.905.14.1	56	56	50	5,6	7,5	10
305.906.14.1	56	56	57	6,3	7,5	20

Pribor

- Geberit natična zaptivka za odvodnu cev → s. 598
- Geberit manžetna → s. 673

Geberit Silent-db20 priključno koleno 90°, produženo

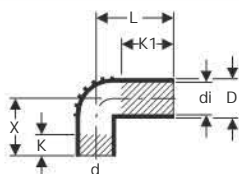

Namene

- Za odvodnju otpadnih voda zgrade
- Za zgrade sa višim zahtevima u pogledu zaštite od buke
- Za Geberit Duofix i Geberit GIS elemente za umivaonik, pisoar i bide
- Za upotrebu sa zaptivkom

Prednosti

- Otporno na habanje
- Visok stepen izolacije od buke
- Otporno na UV zračenje

Tehnički podaci

Maksimalna temperatura skladištenja	40 °C
Materijal proizvoda	PE-S2

Linearnog istezanja	0,17 mm/(m · K)
Toplotna provodljivost cevi	0,43 W/(m · K)

Obim isporuke

- Zaštitni poklopac

Br. art.	d, ø [mm]	di, ø [mm]	D [cm]	L [cm]	X [cm]	K [cm]	K1 [cm]
305.904.14.1	56	46	5,2	15	10	4	10

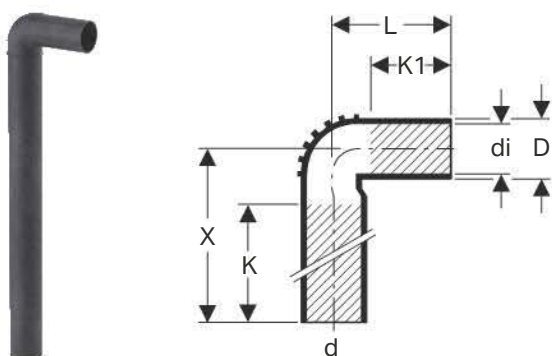
Geberit Silent-db20 priključno koleno 90°, produženo

Namene

- Za odvodnju otpadnih voda zgrade
- Za zgrade sa višim zahtevima u pogledu zaštite od buke
- Za Geberit Duofix i Geberit GIS elemente za umivaonik, pisoar i bide
- Za upotrebu sa zaptivkom

Prednosti

- Otporno na habanje
- Visok stepen izolacije od buke
- Otporno na UV zračenje

Tehnički podaci

Maksimalna temperatura pri skladištenju	40 °C
Materijal proizvoda	PE-S2
Linearno istezanje	0,17 mm/(m · K)
Toplotna provodljivost cevi	0,43 W/(m · K)

Obim isporuke

- Zaštitni poklopac

Br. art.	d, ø [mm]	di, ø [mm]	D [cm]	L [cm]	X [cm]	K [cm]	K1 [cm]
305.907.14.1	56	46	5,2	15	57	49,5	7

Geberit Silent-db20

Priključci za aparate
Priključna kolena

Geberit Silent-db20 priključno koleno 90°, produženo, malog poluprečnika

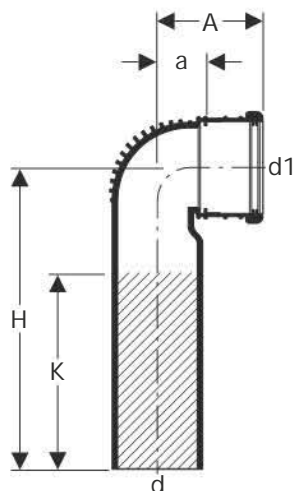

Namene

- Za odvodnju otpadnih voda zgrade
- Za zgrade sa višim zahtevima u pogledu zaštite od buke
- Za priključivanje sanitarnih uređaja sa horizontalnim odvodom
- Za Geberit Duofix i Geberit GIS elemente za konzolni WC

Prednosti

- Otporno na habanje
- Visok stepen izolacije od buke
- Otporno na UV zračenje

Tehnički podaci

Maksimalna temperatura pri skladištenju	40 °C
Materijal proizvoda	PE-S2
Linearno istezanje	0,17 mm/(m · K)
Toplotna provodljivost cevi	0,43 W/(m · K)

Obim isporuke

- Gumena zaptivka od EPDM
- Zaštitni poklopac

Br. art.	DN	d, ø [mm]	d1, ø [mm]	A [cm]	a [cm]	H [cm]	K [cm]
308.883.14.1	90 / 90	90	90	11	4,9	30	19
310.883.14.1	100 / 90	110	90	10	4,3	30	17

13.4.2 Priključne natične spojnice

Geberit Silent-db20 priključna natična spojnica, redukovana, produžena

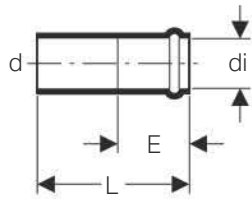

Namene

- Za odvodnju otpadnih voda zgrade
- Za zgrade sa višim zahtevima u pogledu zaštite od buke
- Za Geberit priključke za aparate \varnothing 50 mm

Prednosti

- Otporno na habanje
- Visok stepen izolacije od buke
- Otporno na UV zračenje
- Sa zaptivkom od EPDM

Tehnički podaci

Maksimalna temperatura pri skladištenju	40 °C
Materijal proizvoda	PE-S2
Linearno istezanje	0,17 mm/(m · K)
Toplotna provodljivost cevi	0,43 W/(m · K)

Obim isporuke

- Zaštitni poklopac

Br. art.	DN	d, \varnothing [mm]	di, \varnothing [mm]	E [cm]	L [cm]
305.040.14.1	56 / 50	56	50	4	7,2

Geberit Silent-db20

Pribor
Cevni dozračnici

13.5 Pribor

13.5.1 Cevni dozračnici

Geberit cevni dozračnik GBR50 za Geberit sisteme za odvodnjavanje

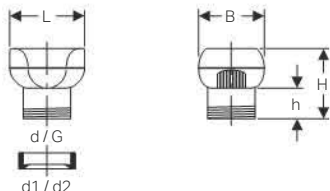

Namene

- Za ventilaciju kanalizacionih cevi
- Za odvodnju otpadnih voda zgrade
- Za gravitacijske sisteme za odvodnjavanje
- Za kanalizacione vodove dimenzija cevi \varnothing 32 mm, \varnothing 40 mm i \varnothing 50 mm

Prednosti

- Dozračnik cevi u skladu sa propisom EN 12380, tip A I

Tehnički podaci

Radna temperatura	-20 - +60 °C
Opseg intenziteta strujanja vazduha (naknadno strujanje vazduha) na -250 Pa	7,5 l/s

Obim isporuke

- Kapica za toplotnu izolaciju
- Manžetna
- Adapter

Br. art.	DN	d, \varnothing [mm]	G ["]	d1, \varnothing [mm]	d2, \varnothing [mm]	B [cm]	H [cm]	h [cm]	L [cm]
303.900.00.1	50	50	1 1/2	32	40	7	7,3	3,5	8

Geberit cevni dozračnik GBR50 za Geberit sisteme za odvodnjavanje

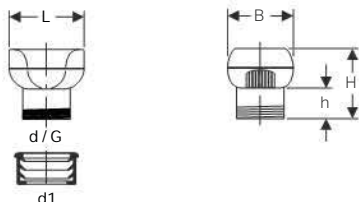

Namene

- Za ventilaciju kanalizacionih cevi
- Za odvodnju otpadnih voda zgrade
- Za gravitacijske sisteme za odvodnjavanje
- Za kanalizacione vodove dimenzija cevi \varnothing 50 mm, \varnothing 56 mm i \varnothing 63 mm

Prednosti

- Dozračnik cevi u skladu sa propisom EN 12380, tip A I

Tehnički podaci

Radna temperatura	-20 - +60 °C
Opseg intenziteta strujanja vazduha (naknadno strujanje vazduha) na -250 Pa	7,5 l/s

Obim isporuke

- Kapica za toplotnu izolaciju
- Manžetna

Br. art.	d, ø [mm]	G ["]	d1, ø [mm]	B [cm]	H [cm]	h [cm]	L [cm]
305.900.00.1	50	1 1/2	57	7	7,3	3,5	8

Geberit cevni dozračnik GBR90 za Geberit Silent-db20

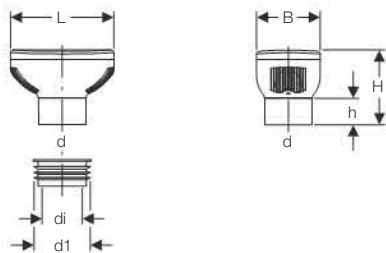

Namene

- Za ventilaciju kanalizacionih cevi
- Za gravitacijske sisteme za odvodnjavanje
- Za kanalizacione vodove dimenzija cevi ø 75 mm, ø 90 mm i ø 110 mm

Prednosti

- Toplotna izolacija integrisana u kućište
- Dozračnik cevi u skladu sa propisom EN 12380, tip A I

Tehnički podaci

Radna temperatura	-20 - +60 °C
Opseg intenziteta strujanja vazduha (naknadno strujanje vazduha) na -250 Pa	32 l/s

Obim isporuke

- Manžetna

Br. art.	d, ø [mm]	d1, ø [mm]	di, ø [mm]	B [cm]	H [cm]	h [cm]	L [cm]
310.007.00.1	90	99,5	75	12	14,1	5	19,5

Geberit Silent-db20

Pribor
Cevne objumice

13.5.2 Cevne objumice

Geberit Silent-db20 cevna objumica, izolovana, sa navojem M10 / G 1/2

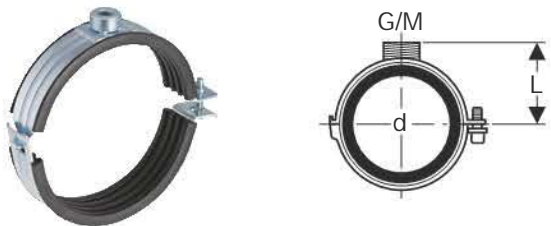

Namene

- Za pričvršćivanje cevi u fiksnoj tački u vezi sa dvostrukom natičnom spojnicom ili dugom spojnicom
- Za klizno pričvršćivanje cevi

Prednosti

- Spoljni navoj
- Unutrašnji navoj
- Visok stepen izolacije od buke
- Pocinkovano spolja

Tehnički podaci

Materijal proizvoda	čelik
---------------------	-------

Br. art.	DN	d, ø [mm]	G ["]	M [mm]	L [cm]
305.812.26.1	56	56	1/2	10	4,7
306.812.26.1	60	63	1/2	10	5
307.812.26.1	70	75	1/2	10	5,7
308.812.26.1	90	90	1/2	10	6,4
310.812.26.1	100	110	1/2	10	7,4
312.812.26.1	125	125	1/2	10	8,1
312.813.26.1	125	135	1/2	10	8,7
315.812.26.1	150	160	1/2	10	9,9

Geberit Silent-db20 cevna obujmica, izolovana, sa navojem G 1

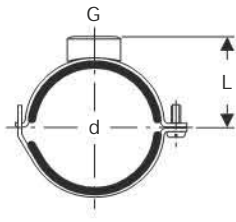

Namene

- Za pričvršćivanje cevi u fiksnoj tački u vezi sa dvostrukom natičnom spojnicom ili dugom spojnicom

Prednosti

- Unutrašnji navoj
- Visok stepen izolacije od buke
- Pocinkovano spolja

Tehnički podaci

Materijal proizvoda	čelik
---------------------	-------

Br. art.	DN	d, \varnothing [mm]	G ["]	L [cm]
315.813.26.1	150	178	1	12

13.5.3 Učvršćenja za cevne obujmice

Geberit pričvrсна ploča, sa dve rupe i navojem G

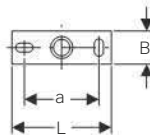

Namene

- Za odvodnju otpadnih voda zgrade
- Za pričvršćivanje cevni obujmica na konstrukciju objekta
- Za pričvršćivanje vodova na tavanice i na zidove
- Za fiksne tačke i klizne spojnice

Prednosti

- Unutrašnji navoj
- Pocinkovano
- Dve tačke pričvršćenja

Tehnički podaci

Materijal proizvoda	čelik
---------------------	-------

Br. art.	G ["]	a [cm]	B [cm]	H [cm]	h [cm]	L [cm]
362.828.26.1	1	9	4	2,6	0,6	12

Geberit Silent-db20

Pribor

Učvrščenja za cevne obujmice

Geberit Geberit set zvučne izolacije za pričvrstnu ploču, sa dve rupe i navojem M10

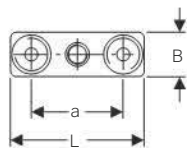
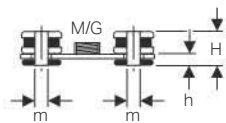

Namene

- Za odvodnju otpadnih voda zgrade
- Za pričvršćivanje vodova na tavanice i na zidove
- Nije pogodno za krutu montažu

Prednosti

- Unutrašnji navoj
- Visok stepen izolacije od buke
- Dve tačke pričvršćenja

Obim isporuke

- 2 tampona za izolaciju
- 2 diska za izolaciju
- Montažna ploča

Br. art.	M [mm]	a [cm]	m [mm]	B [cm]	H [cm]	h [cm]	L [cm]
359.145.26.1	10	8	11	4	3,5	1	12



- Materijal za pričvršćenje nije sadržan u obimu isporuke

Geberit set zvučne izolacije za pričvrstnu ploču, sa dve rupe i navojem G 1/2

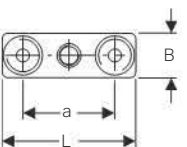
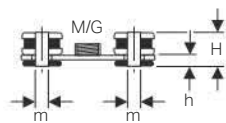

Namene

- Za odvodnju otpadnih voda zgrade
- Za pričvršćivanje vodova na tavanice i na zidove
- Nije pogodno za krutu montažu

Prednosti

- Visok stepen izolacije od buke
- Unutrašnji navoj
- Dve tačke pričvršćenja

Obim isporuke

- 2 tampona za izolaciju
- 2 diska za izolaciju
- Montažna ploča

Br. art.	G ["]	a [cm]	m [mm]	B [cm]	H [cm]	h [cm]	L [cm]
359.146.26.1	1/2	8	11	4	3,5	1	12



- Materijal za pričvršćenje nije sadržan u obimu isporuke

Geberit navojna šipka



Namene

- Za pričvršćivanje Geberit cevних obujmica na pričvršne ploče
- Za odvodnju otpadnih voda zgrade
- Za pričvršćivanje Geberit Pluvia nosećih šina na pričvršne ploče
- Za klizne obujmice

Prednosti

- Pocinkovano

Tehnički podaci

Materijal proizvoda	čelik
---------------------	-------

Obim isporuke

- Zaštitni plašt

Br. art.	M [mm]	L [cm]
362.836.00.1	10	50

Geberit Silent-db20

Pribor
Čepovi

13.5.4 Čepovi

Geberit Silent-db20 zaključna kapa

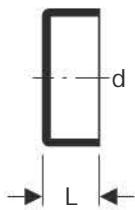

Namene

- Za odvodnju otpadnih voda zgrade
- Za zgrade sa višim zahtevima u pogledu zaštite od buke
- Za izradu zatvarača cevovoda
- Za varenje i zatezanje

Prednosti

- Otporno na habanje
- Visok stepen izolacije od buke
- Otporno na UV zračenje

Tehnički podaci

Maksimalna temperatura pri skladištenju	40 °C
Materijal proizvoda	PE-S2
Linearno istezanje	0,17 mm/(m · K)
Toplotna provodljivost cevi	0,43 W/(m · K)

Br. art.	DN	d, ø [mm]	L [cm]
305.005.14.1	56	56	3
307.005.14.1	70	75	3
308.005.14.1	90	90	3
310.005.14.1	100	110	3
312.005.14.1	125	135	3

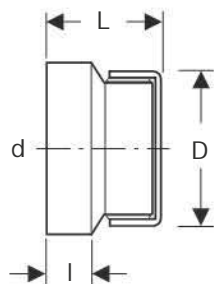
Geberit Silent-db20 zaključna kapa, pričvršćivanje vijcima**Namene**

- Za odvodnju otpadnih voda zgrade
- Za zgrade sa višim zahtevima u pogledu zaštite od buke
- Za izradu zatvarača cevovoda
- Za izradu otvora za servisiranje
- Za varenje i zatezanje

Prednosti

- Otporno na habanje
- Visok stepen izolacije od buke
- Otporno na UV zračenje

Tehnički podaci

Maksimalna temperatura pri skladištenju	40 °C
Materijal proizvoda	PE-S2
Linearno istezanje	0,17 mm/(m · K)
Toplotna provodljivost cevi	0,43 W/(m · K)

Br. art.	DN	d, ø [mm]	D [cm]	L [cm]	l [cm]
315.005.14.1	150	160	14,4	7,2	3,3

Geberit Silent-db20

Pribor
Zaptivke

13.5.5 Zaptivke

Geberit natična zaptivka za odvodnu cev

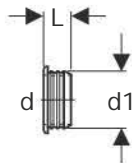

Namene

- Za bidee i umivaonike

Tehnički podaci

Materijal proizvoda	EPDM
---------------------	------

Br. art.	d, \emptyset [mm]	d1, \emptyset [mm]	L [cm]
152.495.00.1	32	46	2,3
152.796.00.1	40	44	2,3
153.564.16.1	32	58	2,3
153.565.16.1	40	58	2,3
153.566.16.1	50	58	2,3

Geberit manžetna

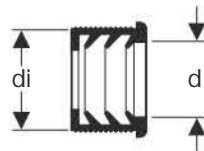

Namene

- Za bidee i umivaonike

Tehnički podaci

Materijal proizvoda	EPDM
---------------------	------

Br. art.	DN	d, \emptyset [mm]	di, \emptyset [mm]
152.682.00.1	50	32	44
152.689.00.1	56	32	50
152.690.00.1	56	40	50
152.691.00.1	60	32	57
152.692.00.1	60	40	57

13.5.6 Potrošni materijal

Geberit lubrikant 250 ml



Namene

- Za podmazivanje zaptivki spojnice
- Za odvodnju otpadnih voda zgrade

Br. art.

953.761.00.1

