

# **GEBERIT KUPATILSKA OPREMA 2019/2020**

**Geberit Citterio**

**Geberit Xeno<sup>2</sup>**

**Geberit myDay**

**Geberit Acanto**

**Geberit iCon**

**Geberit Smyle**

**Geberit Selnova**

**Geberit Selnova Comfort**

**Geberit Option**

**Geberit Publica**

**Geberit Bambini**

**Ostali proizvodi**

**Geberit AquaClean**

**Geberit Monolith**

**Dodatak**





WALBRUNN



















# Geberit Citterio

<b>Umivaonici.....</b>	<b>6</b>
Pregled asortimana – Geberit Citterio umivaonici i ormarići ispod umivaonika.....	6
Umivaonici za pranje ruku .....	8
Umivaonici .....	8
Nadgradni umivaonici .....	10
Pregled pribora – Geberit Citterio umivaonici .....	11
<b>Kupatilski nameštaj.....</b>	<b>12</b>
Pregled pribora – Geberit Citterio kupatilski nameštaj .....	12
Ormarići za umivaonike.....	14
Bočni ormarići.....	19
Ogledala .....	20
Pribor .....	21
<b>WC.....</b>	<b>22</b>
Konzolne WC šolje .....	22
Podne WC šolje .....	22
WC sedišta.....	23
<b>Bidei.....</b>	<b>23</b>
Zidni bidei .....	23
Stojeći bidei .....	24





## Umivaonici

### Pregled asortimana – Geberit Citterio umivaonici i ormarići ispod umivaonika

Geberit Srbija i Crna Gora, Stanje: februar 2019

	Geberit Citterio umivaonik			Geberit Citterio umivaonik sa površinom za odlaganje	
	60 cm	90 cm	120 cm	75 cm	
	500.544.01.1	500.547.01.1	500.553.01.1	500.545.01.1	500.546.01.1
					
	→ s. 8	→ s. 8	→ s. 8	→ s. 9	→ s. 9
<b>Širina 450 mm</b>					
Geberit Citterio ormarić za umivaonik za pranje ruku, sa jednim vratima	500.555.JI.1 500.555.JJ.1		→ s. 14		
<b>Širina 600 mm</b>					
Geberit Citterio ormarić za umivaonik, sa jednom fiokom	500.556.JI.1 500.556.JJ.1		→ s. 14	✓	
<b>Širina 750 mm</b>					
Geberit Citterio ormarić za umivaonik, sa jednom fiokom	500.557.JI.1 500.557.JJ.1		→ s. 14		✓
Geberit Citterio ormarić za nadgradni umivaonik, sa jednom fiokom	500.558.JI.1 500.558.JJ.1		→ s. 18		✓
<b>Širina 900 mm</b>					
Geberit Citterio ormarić za umivaonik, sa jednom fiokom	500.559.JI.1 500.559.JJ.1		→ s. 14	✓	
Geberit Citterio ormarić za nadgradni umivaonik, sa jednom fiokom	500.560.JI.1 500.560.JJ.1		→ s. 18		
<b>Širina 1200 mm</b>					
Geberit Citterio ormarić za umivaonik, sa jednom fiokom	500.566.JI.1 500.566.JJ.1		→ s. 14	✓	
Geberit Citterio ormarić za umivaonik, sa dve fioke i površinom za odlaganje	500.562.JI.1 500.562.JJ.1		→ s. 15		✓
	500.563.JI.1 500.563.JJ.1		→ s. 15		✓
Geberit Citterio ormarić za nadgradni umivaonik, sa jednom fiokom	500.561.JI.1 500.561.JJ.1		→ s. 18		
Geberit Citterio ormarić za nadgradni umivaonik, sa dve fioke i površinom za odlaganje	500.564.JI.1 500.564.JJ.1		→ s. 17		
	500.565.JI.1 500.565.JJ.1		→ s. 17		
<b>Širina 1350 mm</b>					
Geberit Citterio ormarić za umivaonik, sa dve fioke i površinom za odlaganje	500.567.JI.1 500.567.JJ.1		→ s. 15	✓	
	500.568.JI.1 500.568.JJ.1		→ s. 15	✓	

✓ Kompatibilno

Geberit Citterio umivaonik sa površinom za odlaganje		Geberit Citterio umivaonik za pranje ruku	Geberit Citterio nadgradni umivaonik sa izlivnim ventilom	Geberit Citterio nadgradni umivaonik
90 cm		45 cm	56 cm	
500.548.01.1	500.549.01.1	500.541.01.1	500.543.01.1	500.542.01.1
				
→ s. 9	→ s. 9	→ s. 8	→ s. 11	→ s. 10
		✓		
			✓	✓
✓	✓			
			✓	✓
			✓	✓
			✓	✓
			✓	✓
		✓		
		✓		

## Umivaonici za pranje ruku

### Geberit Citterio umivaonik za pranje ruku

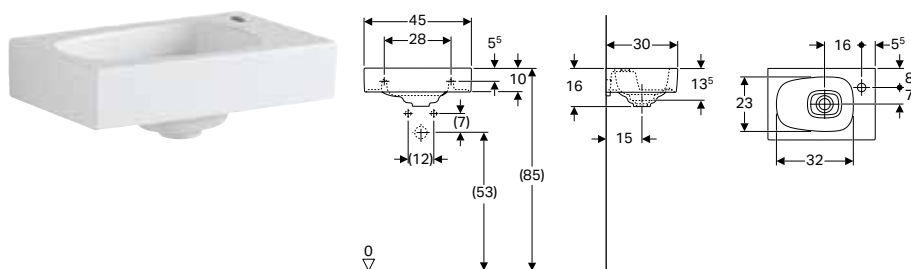

#### Tehnički podaci

Materijal proizvoda	sanitarna keramika
---------------------	--------------------

#### Prednosti

- Mogućnost ugradnje sa ormarićem za umivaonik
- Asimetričan element

#### Obim isporuke

- Poklopac odvoda od sanitarne keramike

Br. art.	Površina/boja	B [cm]	H [cm]	T [cm]	Otvor slavine	Preliv
500.541.01.1	KeraTect / bela	45	16	30	desno	bez

#### Mogućnost kombinovanja sa

- Geberit Citterio ormarić za umivaonik za pranje ruku, sa jednim vratima → s. 14

#### Pribor

- Pregled pribora – Geberit Citterio umivaonici → s. 11

## Umivaonici

### Geberit Citterio umivaonik

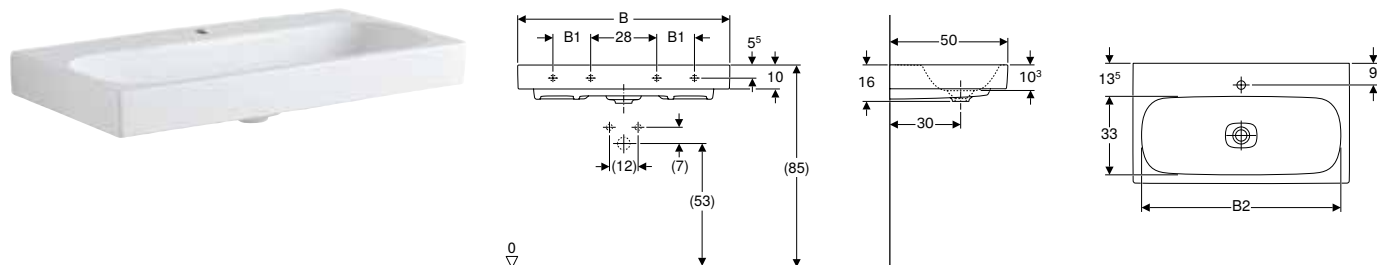

#### Tehnički podaci

Materijal proizvoda	fina pečena glina
---------------------	-------------------

#### Prednosti

- Mogućnost ugradnje sa ormarićem za umivaonik
- Odgovara za Geberit priključak za umivaonik Clou

#### Obim isporuke

- Poklopac odvoda od sanitarne keramike

Br. art.	Površina/boja	B [cm]	B1 [cm]	B2 [cm]	Širina donjeg ormana [cm]	H [cm]	T [cm]	Otvor slavine	Preliv	Tačke pričvršćenja
500.544.01.1	KeraTect / bela	60	–	53	58,4	16	50	na sredini	bez	2
500.547.01.1	KeraTect / bela	90	16	83	88,4	16	50	na sredini	bez	4
500.553.01.1	KeraTect / bela	120	28	113	118,4	16	50	levo i desno	bez	4

#### Naknadno se poručuje

- Priključak umivaonika

**Mogućnost kombinovanja sa**

- Geberit Citterio ormarić za umivaonik, sa jednom fiokom → s. 14

**Pribor**

- Pregled pribora – Geberit Citterio umivaonici → s. 11

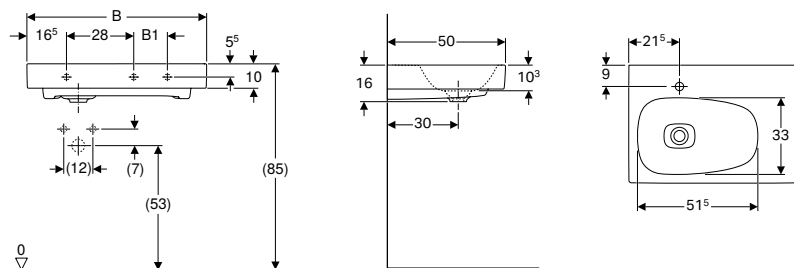

- Geberit priključak za umivaonik Clou, sa polugom za aktiviranje samo za umivaonike sa jednim otvorom za slavinu

**Geberit Citterio umivaonik sa površinom za odlaganje****Tehnički podaci**

Materijal proizvoda	fina pečena glina
---------------------	-------------------

**Prednosti**

- Mogućnost ugradnje sa ormarićem za umivaonik
- Asimetričan element
- Odgovara za Geberit priključak za umivaonik Clou
- Sa površinom za odlaganje

**Obim isporuke**

- Poklopac odvoda od sanitarne keramike

Br. art.	Površina/boja	B [cm]	B1 [cm]	Širina donjeg ormana [cm]	H [cm]	T [cm]	Otvor slavine	Površina za odlaganje	
								Preliv	odlaganje
500.545.01.1	KeraTect / bela	75	14	73,4 / 118,4	16	50	levo	bez	desno
500.546.01.1	KeraTect / bela	75	14	73,4 / 118,4	16	50	desno	bez	levo
500.548.01.1	KeraTect / bela	90	29	88,4 / 133,4	16	50	levo	bez	desno
500.549.01.1	KeraTect / bela	90	29	88,4 / 133,4	16	50	desno	bez	levo

**Naknadno se poručuje**

- Priključak umivaonika

**Mogućnost kombinovanja sa**

- Geberit Citterio ormarić za umivaonik, sa jednom fiokom → s. 14
- Geberit Citterio ormarić za umivaonik, sa dve fioke i površinom za odlaganje → s. 15

**Pribor**

- Pregled pribora – Geberit Citterio umivaonici → s. 11

## Nadgradni umivaonici

### Geberit Citterio nadgradni umivaonik

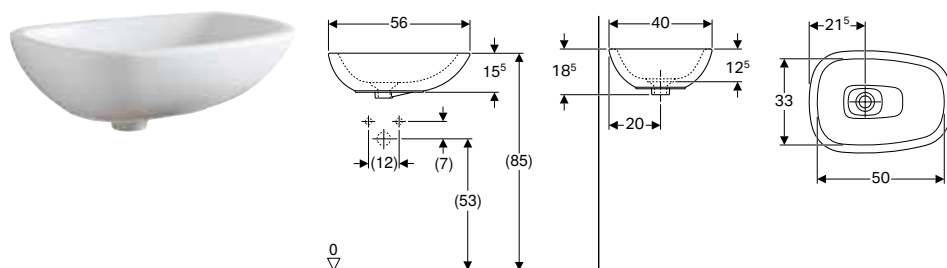

#### Namene

- Za montažu na ormarić za umivaonik

#### Tehnički podaci

Materijal proizvoda	sanitarna keramika
---------------------	--------------------

#### Prednosti

- Asimetričan element

#### Obim isporuke

- Poklopac odvoda od sanitarne keramike
- Materijal za pričvršćivanje

Br. art.	Površina/boja	B [cm]	H [cm]	T [cm]	Otvor slavine	Preliv
500.542.01.1	KeraTect / bela	56	18,5	40	bez	bez

#### Mogućnost kombinovanja sa

- Geberit Citterio ormarić za nadgradni umivaonik, sa jednom fiokom → s. 18
- Geberit Citterio ormarić za nadgradni umivaonik, sa dve fioke i površinom za odlaganje → s. 17

#### Pribor

- Pregled pribora – Geberit Citterio umivaonici → s. 11

### Geberit Citterio nadgradni umivaonik sa izlivnim ventilom

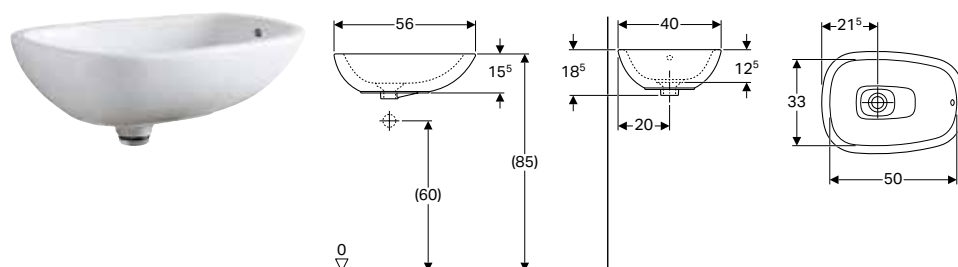

#### Namene

- Za montažu na ormarić za umivaonik

#### Tehnički podaci

Materijal proizvoda	sanitarna keramika
---------------------	--------------------

#### Prednosti

- Asimetričan element

#### Obim isporuke

- Poklopac odvoda od sanitarne keramike
- Materijal za pričvršćivanje
- Otočni ventil















Br. art.	Površina/boja	B [cm]	H [cm]	T [cm]	Otvor slavine	Preliv
500.543.01.1	KeraTect / bela	56	18,5	40	bez	vidljivo

#### Mogućnost kombinovanja sa

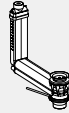
- Geberit Citterio ormarić za nadgradni umivaonik, sa jednom fiokom → s. 18
- Geberit Citterio ormarić za nadgradni umivaonik, sa dve fioke i površinom za odlaganje → s. 17

**Pregled pribora – Geberit Citterio umivaonici**

Geberit Srbija i Crna Gora, Stanje: februar 2019

	Citterio umivaonik			Citterio umivaonik sa površinom za odlaganje				Citterio umivaonik za pranje ruku	Citterio nadgradni umivaonik	
	60 cm	90 cm	120 cm	75 cm		90 cm		45 cm	56 cm	
	500.544.01.1	500.547.01.1	500.553.01.1	500.545.01.1	500.546.01.1	500.548.01.1	500.549.01.1	500.541.01.1	500.542.01.1	
										
	→ s. 8	→ s. 8	→ s. 8	→ s. 9	→ s. 9	→ s. 9	→ s. 9	→ s. 8	→ s. 10	
<b>Samo u kombinaciji sa</b>										
Geberit priključak za umivaonik Clou, sa polugom za aktiviranje	152.018.00.1		→ s. 277	✓	✓		✓	✓	✓	✓
Geberit poklopac ventila za priključak za umivaonik Clou	241.993.21.1		→ s. 278	✓	✓			✓	✓	
<b>Ii</b>										
Geberit izlivni ventil sa slobodnim priključkom vode	152.050.21.1		→ s. 275	✓	✓	✓	✓	✓	✓	✓
	152.080.21.1		→ s. 275							✓
<b>Ostale preporuke</b>										
Geberit direktni samočisteći sifon za umivaonik, horizontalni odvod	151.034.21.1		→ s. 276	✓	✓	✓	✓	✓	✓	✓
	151.035.21.1		→ s. 276	✓	✓	✓	✓	✓	✓	✓
Geberit direktni samočisteći sifon za umivaonik, model za uštedu prostora, horizontalni odvod	151.116.11.1		→ s. 276	✓ <sup>1)</sup>	✓ <sup>1)</sup>	✓ <sup>1)</sup>	✓ <sup>1)</sup>	✓ <sup>1)</sup>	✓ <sup>1)</sup>	✓ <sup>1)</sup>







<sup>1)</sup> Za prostorno ekonomično priključivanje sa ormarićima







## Kupatilski nameštaj

### Pregled pribora – Geberit Citterio kupatilski nameštaj

Geberit Srbija i Crna Gora, Stanje: februar 2019

		Kukica za peškire	Geberit Group držač peškira za kupatilski nameštaj, sa pravouglim čoškom	Geberit Group držač peškira za kupatilski nameštaj, sa zaobljenim čoškom	Geberit Group magnetni držač	Geberit Group utičnica	Geberit Group utičnica sa USB priključkom	
		500.647.JK.2	510040000	510140000	510010000	501020000	501030000	
								
		→ s. 92	→ s. 266		→ s. 267	→ s. 266	→ s. 267	
<b>Ormarici</b>								
Geberit Citterio ormaric za umivaonik za pranje ruku, sa jednim vratima	500.555.JI.1 500.555.JJ.1		✓	✓	✓	✓	✓	→ s. 14
Geberit Citterio donji ormaric za umivaonik, sa jednom fiokom	500.556.JI.1 500.556.JJ.1 500.557.JI.1 500.557.JJ.1 500.566.JI.1 500.566.JJ.1 500.559.JI.1 500.559.JJ.1		✓	✓	✓	✓	✓	→ s. 15
Geberit Citterio donji ormaric za umivaonik, sa dve fioke i površinom za odlaganje	500.562.JI.1 500.562.JJ.1 500.567.JI.1 500.567.JJ.1 500.563.JI.1 500.563.JJ.1 500.568.JI.1 500.568.JJ.1		✓	✓	✓	✓	✓	→ s. 16
Geberit Citterio donji ormaric za nadgradni umivaonik, sa jednom fiokom	500.561.JI.1 500.561.JJ.1 500.558.JI.1 500.558.JJ.1 500.560.JI.1 500.560.JJ.1		✓	✓	✓	✓	✓	→ s. 18
Geberit Citterio donji ormaric za nadgradni umivaonik, sa dve fioke i površinom za odlaganje	500.564.JI.1 500.564.JJ.1 500.565.JI.1 500.565.JJ.1		✓	✓	✓	✓	✓	→ s. 17
<b>Visoki ormarici</b>								
Geberit Citterio visoki ormaric sa jednim vratima	500.554.JJ.1 500.554.JI.1	✓			✓	✓	✓	→ s. 19
<b>Regali</b>								
Geberit Citterio ormar sa ogledalom	500.569.JJ.1 500.569.JI.1	✓			✓	✓	✓	→ s. 20
<b>Ogledalo</b>								
Geberit Citterio ogledalo sa osvetljenjem	500.572.JJ.1 500.572.JI.1 500.570.JJ.1 500.570.JI.1	✓			✓			→ s. 20
Geberit Citterio ogledalo sa osvetljenjem, bočna površina za odlaganje	500.571.JJ.1 500.571.JI.1	✓			✓			→ s. 21

✓ Kompatibilno

	Geberit Group uvećavajuće ogledalo	Geberit Group letvica za svetlom za unutrašnju fioku			Geberit Group dvostruka letvica za svetlom za unutrašnju fioku	Geberit Group svetlo za ormarić, pokretno, baterijsko napajanje
	510100000	501535000	501635000	501825000	501470000	501500000
						
	→ s. 267	→ s. 265				→ s. 268
		✓				
		✓				
			✓			
			✓			
					✓	
					✓	
				✓		
				✓		
			✓			
			✓			
				✓		
				✓		
			✓			
			✓			
				✓		
				✓		
			✓			
			✓			
				✓		
				✓		
			✓			
			✓			
				✓		
				✓		
			✓			
			✓			
				✓		
				✓		
			✓			
			✓			
				✓		
				✓		
			✓			
			✓			
				✓		
				✓		
			✓			
			✓			
				✓		
				✓		
			✓			
			✓			
				✓		
				✓		
			✓			
			✓			
				✓		
				✓		
			✓			
			✓			
				✓		
				✓		
			✓			
			✓			
				✓		
				✓		
			✓			
			✓			
				✓		
				✓		
			✓			
			✓			
				✓		
				✓		
			✓			
			✓			
				✓		
				✓		
			✓			
			✓			
				✓		
				✓		
			✓			
			✓			
				✓		
				✓		
			✓			
			✓			
				✓		
				✓		
			✓			
			✓			
				✓		
				✓		
			✓			
			✓			
				✓		
				✓		
			✓			
			✓			
				✓		
				✓		
			✓			
			✓			
				✓		
				✓		
			✓			
			✓			
				✓		
				✓		
			✓			
			✓			
				✓		
				✓		
			✓			
			✓			
				✓		
				✓		
			✓			
			✓			
				✓		
				✓		
			✓			
			✓			
				✓		
				✓		
			✓			
			✓			
				✓		
				✓		
			✓			
			✓			
				✓		
				✓		
			✓			
			✓			
				✓		
				✓		
			✓			
			✓			
				✓		
				✓		
			✓			
			✓			
				✓		
				✓		
			✓			
			✓			
				✓		
				✓		
			✓			
			✓			
				✓		
				✓		
			✓			
			✓			
				✓		
				✓		
			✓			
			✓			
				✓		
				✓		
			✓			
			✓			
				✓		
				✓		
			✓			
			✓			
				✓		
				✓		
			✓			
			✓			
				✓		
				✓		
			✓			
			✓			
				✓		
				✓		
			✓			
			✓			
				✓		
				✓		
			✓			
			✓			
				✓		
				✓		
			✓			
			✓			
				✓		
				✓		
			✓			
			✓			
				✓		
				✓		
			✓			
			✓			
				✓		
				✓		
			✓			
			✓			
				✓		
				✓		
			✓			
			✓			
				✓		
				✓		
			✓			
			✓			
				✓		
				✓		
			✓			
			✓			
				✓		
				✓		
			✓			
			✓			
				✓		
				✓		
			✓			
			✓			
				✓		
				✓		
			✓			
			✓			
				✓		
				✓		
			✓			
			✓			
				✓		
				✓		
			✓			
			✓			
				✓		
				✓		
			✓			
			✓			
				✓		
				✓		
			✓			
			✓			
				✓		
				✓		
			✓			
			✓			
				✓		
				✓		
			✓			
			✓			
				✓		
				✓		
			✓			
			✓			
				✓		
				✓		
			✓			
			✓			
				✓		
				✓		
			✓			
			✓			
				✓		
				✓		
			✓			
			✓			
				✓		
				✓		
			✓			
			✓			
				✓		
				✓		
			✓			
			✓			
				✓		
				✓		
			✓			
			✓			
				✓		
				✓		
			✓			
			✓			
				✓		
				✓		
			✓			
			✓			
				✓		
				✓		
			✓			
			✓			
				✓		
				✓		
			✓			
			✓			
				✓		
				✓		
			✓			
			✓			
				✓		
				✓		
			✓			
			✓			
				✓		
				✓		
			✓			
			✓			
				✓		
				✓		
			✓			
			✓			
				✓		
				✓		
			✓			
			✓			
				✓		
				✓		
			✓			
			✓			
				✓		
				✓		
			✓			
			✓			
				✓		
				✓		
			✓			
			✓			
				✓		
				✓		
			✓			
			✓			
				✓		
				✓		
			✓			
			✓			
				✓		
				✓		
			✓			
			✓			
				✓		
				✓		
			✓			
			✓			
				✓		
				✓		
			✓			
			✓			
				✓		
				✓		

## Ormarići za umivaonike

### Geberit Citterio ormarić za umivaonik za pranje ruku, sa jednim vratima

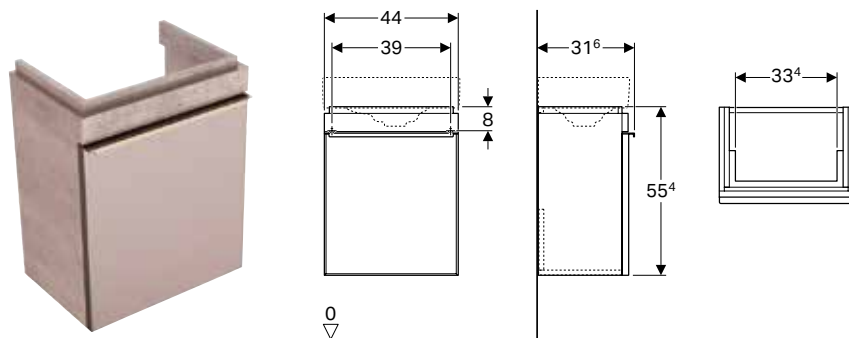

#### Tehnički podaci

Materijal proizvoda visoko zaptivena troslojna ploča od iverice

#### Obim isporuke

- Materijal za pričvršćivanje

#### Prednosti

- Konzolni element
- Sa jednim vratima
- Otvaranje pomoću ručke
- Mogućnost opremanja sa nožicama
- Front od stakla
- Isporučeno u predmontiranom stanju
- Ram vrata od metala

Br. art.	Površina/boja	B [cm]	Širina umivaonika [cm]	H [cm]	T [cm]
500.555.JI.1	Vrata: staklo sjajno/taupe Telo: melamin, tekstura drveta/hrast, bež	44	45	55,4	31,6
500.555.JJ.1	Vrata: staklo sjajno/crna Telo: melamin, tekstura drveta/hrast, sivo-smeđi	44	45	55,4	31,6

#### Mogućnost kombinovanja sa

- Geberit Citterio umivaonik za pranje ruku → s. 8

#### Pribor

- Pregled pribora – Geberit Citterio kupatilski nameštaj → s. 12

### Geberit Citterio ormarić za umivaonik, sa jednom fiokom

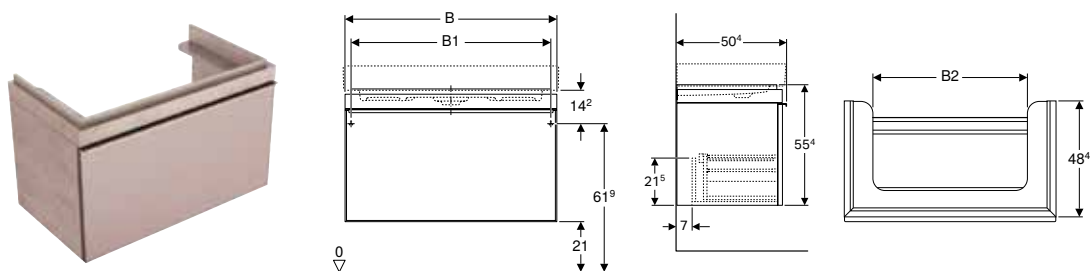

#### Tehnički podaci

Materijal proizvoda visoko zaptivena troslojna ploča od iverice

#### Prednosti

- Konzolni element
- Sa jednom fiokom
- Otvaranje pomoću ručke
- Fioka sa samouvlačenjem
- Mogućnost opremanja sa nožicama
- Front od stakla
- Okvir fioke od metala
- Isporučeno u predmontiranom stanju



## Geberit Citterio

Kupatilski nameštaj  
Ormarići za umivaonike

### Obim isporuke

- Materijal za pričvršćivanje

Br. art.	Površina/boja	B [cm]	B1 [cm]	B2 [cm]	B3 [cm]	B4 [cm]	Širina umivaonika [cm]	H [cm]	T [cm]	Površina za odlaganje
500.562.JI.1	Fioke: staklo sjajno/taupe Telo: melamin, tekstura drveta/hrast, bež	118,4	68,4	49,7	73,4	52	75	55,4	50,4	desno
500.562.JJ.1	Fioke: staklo sjajno/crna Telo: melamin, tekstura drveta/hrast, sivo-smeđi	118,4	68,4	49,7	73,4	52	75	55,4	50,4	desno
500.563.JI.1	Fioke: staklo sjajno/taupe Telo: melamin, tekstura drveta/hrast, bež	118,4	68,4	49,7	73,4	52	75	55,4	50,4	levo
500.563.JJ.1	Fioke: staklo sjajno/crna Telo: melamin, tekstura drveta/hrast, sivo-smeđi	118,4	68,4	49,7	73,4	52	75	55,4	50,4	levo
500.567.JI.1	Fioke: staklo sjajno/taupe Telo: melamin, tekstura drveta/hrast, bež	133,4	83,4	41,7	88,4	67	90	55,4	50,4	desno
500.567.JJ.1	Fioke: staklo sjajno/crna Telo: melamin, tekstura drveta/hrast, sivo-smeđi	133,4	83,4	41,7	88,4	67	90	55,4	50,4	desno
500.568.JI.1	Fioke: staklo sjajno/taupe Telo: melamin, tekstura drveta/hrast, bež	133,4	83,4	41,7	88,4	67	90	55,4	50,4	levo
500.568.JJ.1	Fioke: staklo sjajno/crna Telo: melamin, tekstura drveta/hrast, sivo-smeđi	133,4	83,4	41,7	88,4	67	90	55,4	50,4	levo

### Mogućnost kombinovanja sa

- Geberit Citterio umivaonik sa površinom za odlaganje → s. 9
- Geberit Citterio ogledalo sa osvetljenjem → s. 20
- Geberit Citterio ogledalo sa osvetljenjem, bočna površina za odlaganje → s. 21

### Pribor

- Pregled pribora – Geberit Citterio kupatilski nameštaj → s. 12

## Geberit Citterio ormarić za nadgradni umivaonik, sa dve fiokke i površinom za odlaganje

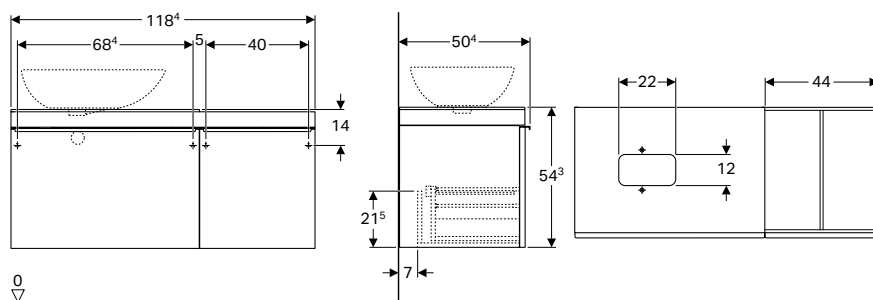

### Tehnički podaci

Materijal proizvoda	visoko zaptivena troslojna ploča od iverice
---------------------	---

### Prednosti

- Konzolni element
- Sa jednom unutrašnjom fiokom
- Sa dve fiokke
- Otvaranje pomoću ručke
- Fioka sa samouvlačenjem
- Mogućnost opremanja sa nožicama
- Front od stakla
- Pokrivna ploča od stakla
- Okvir fiokke od metala
- Isporučeno u predmontiranom stanju

### Obim isporuke

- Materijal za pričvršćivanje

Br. art.	Površina/boja	B [cm]	H [cm]	T [cm]	Površina za odlaganje
500.564.JI.1	Fiokke: staklo sjajno/taupe Telo: melamin, tekstura drveta/hrast, bež	118,4	54,3	50,4	desno
500.564.JJ.1	Fiokke: staklo sjajno/crna Telo: melamin, tekstura drveta/hrast, sivo-smeđi	118,4	54,3	50,4	desno
500.565.JI.1	Fiokke: staklo sjajno/taupe Telo: melamin, tekstura drveta/hrast, bež	118,4	54,3	50,4	levo
500.565.JJ.1	Fiokke: staklo sjajno/crna Telo: melamin, tekstura drveta/hrast, sivo-smeđi	118,4	54,3	50,4	levo

### Mogućnost kombinovanja sa

- Geberit Citterio nadgradni umivaonik → s. 10
- Geberit Citterio nadgradni umivaonik sa izlivnim ventilom → s. 11
- Geberit Citterio ogledalo sa osvetljenjem → s. 20
- Geberit Citterio ogledalo sa osvetljenjem, bočna površina za odlaganje → s. 21

### Pribor

- Pregled pribora – Geberit Citterio kupatilski nameštaj → s. 12

## Geberit Citterio ormarić za nadgradni umivaonik, sa jednom fiokom

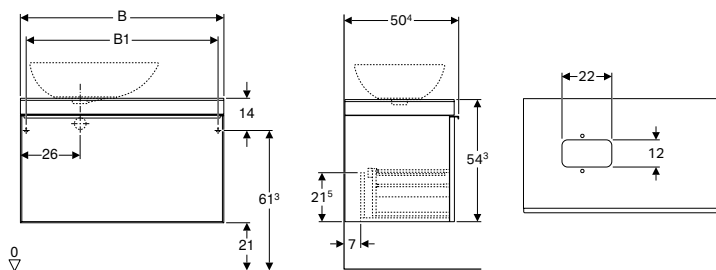

### Tehnički podaci

Materijal proizvoda	visoko zaptivena troslojna ploča od iverice
---------------------	---

### Prednosti

- Konzolni element
- Sa jednom fiokom
- Otvaranje pomoću ručke
- Fioka sa samouvlačenjem
- Front od stakla
- Mogućnost opremanja sa nožicama
- Pokrivna ploča od stakla
- Okvir fioke od metala
- Isporučeno u predmontiranom stanju

### Obim isporuke

- Materijal za pričvršćivanje

Br. art.	Površina/boja	B [cm]	B1 [cm]	H [cm]	T [cm]	Odsečak sifona za neprijatne mirise
500.558.JI.1	Fioke: staklo sjajno/taupe Telo: melamin, tekstura drveta/hrast, bež	73,4	68,4	54,3	50,4	levo ili desno
500.558.JJ.1	Fioke: staklo sjajno/crna Telo: melamin, tekstura drveta/hrast, sivo-smeđi	73,4	68,4	54,3	50,4	levo ili desno
500.560.JI.1	Fioke: staklo sjajno/taupe Telo: melamin, tekstura drveta/hrast, bež	88,4	83,4	54,3	50,4	levo ili desno
500.560.JJ.1	Fioke: staklo sjajno/crna Telo: melamin, tekstura drveta/hrast, sivo-smeđi	88,4	83,4	54,3	50,4	levo ili desno
500.561.JI.1	Fioke: staklo sjajno/taupe Telo: melamin, tekstura drveta/hrast, bež	118,4	113,4	54,3	50,4	levo ili desno
500.561.JJ.1	Fioke: staklo sjajno/crna Telo: melamin, tekstura drveta/hrast, sivo-smeđi	118,4	113,4	54,3	50,4	levo ili desno

### Mogućnost kombinovanja sa

- Geberit Citterio nadgradni umivaonik → s. 10
- Geberit Citterio nadgradni umivaonik sa izlivnim ventilom → s. 11
- Geberit Citterio ogledalo sa osvetljenjem → s. 20
- Geberit Citterio ogledalo sa osvetljenjem, bočna površina za odlaganje → s. 21

### Pribor

- Pregled pribora – Geberit Citterio kupatilski nameštaj → s. 12

## Bočni ormarići

### Geberit Citterio visoki ormarić sa jednim vratima

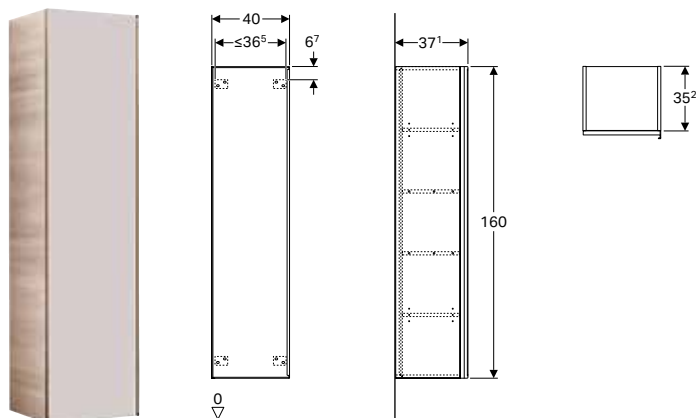

#### Tehnički podaci

Materijal proizvoda	visoko zaptivena troslojna ploča od iverice
---------------------	---

#### Prednosti

- Konzolni element
- Sa jednim vratima
- Otvaranje pomoću ručke
- Vrata sa mehanizmom za prigušivanje
- Sa četiri pomične police
- Otvaranje desno ili levo
- Front od stakla
- Ram vrata od metala
- Isporučeno u predmontiranom stanju

#### Obim isporuke

- 4 pomične police
- Materijal za pričvršćivanje

Br. art.	Površina/boja	B [cm]	H [cm]	T [cm]
500.554.JI.1	Vrata: staklo sjajno/taupe Telo: melamin, tekstura drveta/hrast, bež	40	160	37,1
500.554.JJ.1	Fioke: staklo sjajno/crna Telo: melamin, tekstura drveta/hrast, sivo-smeđi	40	160	37,1

#### Pribor

- Pregled pribora – Geberit Citterio kupatilski nameštaj → s. 12



## Geberit Citterio regal sa ogledalom

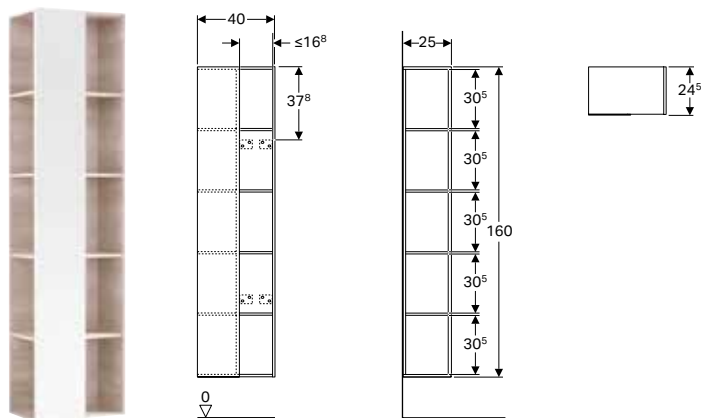

### Tehnički podaci

Materijal proizvoda	visoko zaptivena troslojna ploča od iverice
---------------------	---

### Prednosti

- Sa 8 fiksnih podnih umetaka
- Front sa ogledalom
- Isporučeno u predmontiranom stanju

### Obim isporuke

- Materijal za pričvršćivanje

Br. art.	Površina/boja	B [cm]	H [cm]	T [cm]
500.569.JI.1	melamin struktura drveta / hrast bež	40	160	25
500.569.JJ.1	melamin struktura drveta / hrast sivo-smeđi	40	160	25

### Pribor

- Pregled pribora – Geberit Citterio kupatilski nameštaj → s. 12

## Ogledala

### Geberit Citterio ogledalo sa osvetljenjem

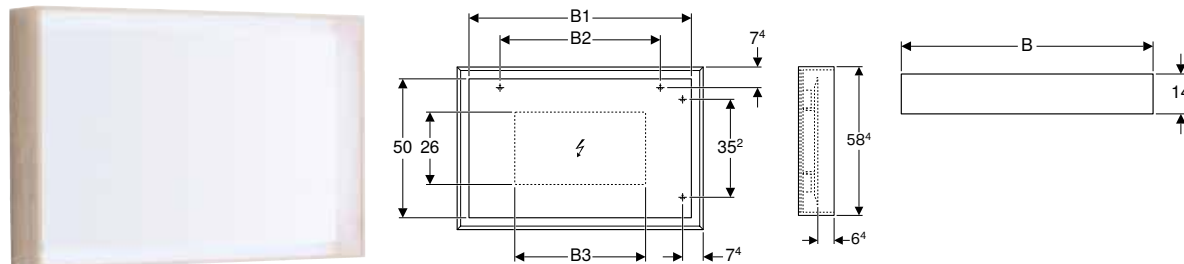

### Tehnički podaci

Klasa zaštite	II
Stepen zaštite	IP44
Nominalni napon	230 V AC
Mrežna frekvencija	50 Hz
Radni napon	12 V DC
Izlazni napon	12 V DC
Materijal proizvoda	staklo
Klasa energetske efikasnosti	A++
Boja svetla	4200 K

### Prednosti

- Površina ogledala sa LED svetlećom trakom integrisanom u ram
- Uključivanje/isključivanje svetla preko zidnog prekidača
- Ram od drveta

Br. art.	Površina/boja	B [cm]	B1 [cm]	B2 [cm]	B3 [cm]	H [cm]	T [cm]	Potrošnja struje [W]	Svetlosni tok [lm]
500.572.JI.1	melamin struktura drveta / hrast bež	88,4	80	57,6	47	58,4	14	22	2860
500.572.JJ.1	melamin struktura drveta / hrast sivo-smeđi	88,4	80	57,6	47	58,4	14	22	2860
500.570.JI.1	melamin struktura drveta / hrast bež	118,4	110	80	77	58,4	14	28	3640
500.570.JJ.1	melamin struktura drveta / hrast sivo-smeđi	118,4	110	80	77	58,4	14	28	3640

### Pribor

- Pregled pribora – Geberit Citterio kupatilski nameštaj → s. 12

## Geberit Citterio ogledalo sa osvetljenjem, bočna površina za odlaganje

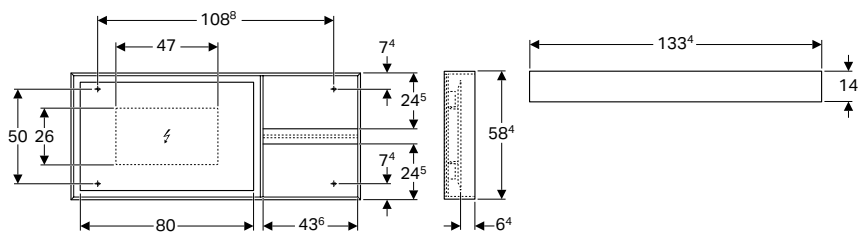

### Tehnički podaci

Klasa zaštite	II
Stepen zaštite	IP44
Nominalni napon	230 V AC
Mrežna frekvencija	50 Hz
Radni napon	12 V DC
Izlazni napon	12 V DC
Potrošnja struje	22 W
Materijal proizvoda	staklo
Klasa energetske efikasnosti	A++
Boja svetla	4200 K

### Prednosti

- Sa pregradom za odlaganje desno ili levo
- Uključivanje/isključivanje svetla preko zidnog prekidača
- Površina ogledala sa LED svetlećom trakom integrisanom u ram
- Ram od drveta

Br. art.	Površina/boja	B [cm]	H [cm]	T [cm]	Svetlosni tok [lm]
500.571.JI.1	melamin struktura drveta / hrast bež	133,4	58,4	14	2860
500.571.JJ.1	melamin struktura drveta / hrast sivo-smeđi	133,4	58,4	14	2860

### Pribor

- Pregled pribora – Geberit Citterio kupatilski nameštaj → s. 12

## Pribor

### Geberit Citterio set nogara

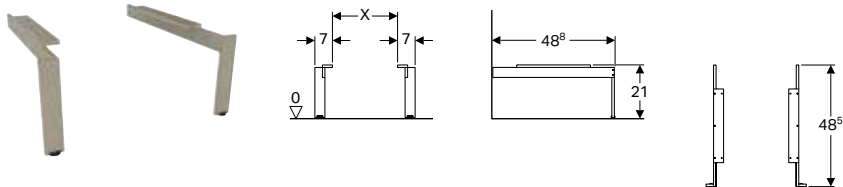

### Tehnički podaci

Materijal proizvoda	aluminijum
---------------------	------------

### Obim isporuke

- Komplet, 2 komada

Br. art.	Površina/boja
500.573.39.1	šampanjac

## WC šolje

### Konzolne WC šolje

#### Geberit Citterio konzolna WC šolja sa dubokim ispiranjem, Rimfree

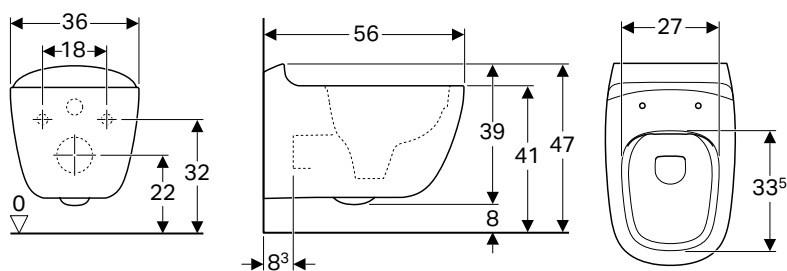

#### Namene

- Za ugradne vodokotliče

#### Tehnički podaci

Materijal proizvoda	sanitarna keramika
---------------------	--------------------

#### Obim isporuke

- Materijal za pričvršćivanje

Br. art.	Površina/boja	B [cm]	H [cm]	T [cm]
500.510.01.1	KeraTect / bela	36	33	56

#### Prednosti

- Konzolni element
- Rimfree
- Klasa 1, puno ispiranje 6 / 5 l, prema EN 997
- Ispiranje sa 4,5 l
- Skriveno kačenje

#### Naknadno se poručuje

- WC sedište

#### Mogućnost kombinovanja sa

- Geberit Citterio WC sedište → s. 23



- U zavisnosti od ugradne situacije, za montažu je neophodan Geberit priključni set za konzolni WC, dužine 30 cm

### Podne WC šolje

#### Geberit Citterio podna WC šolja sa dubokim ispiranjem, u ravni zida, skriveno kačenje, Rimfree

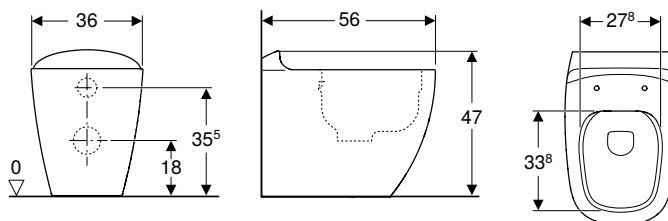

#### Namene

- Za ugradne vodokotliče

#### Tehnički podaci

Materijal proizvoda	sanitarna keramika
---------------------	--------------------

#### Obim isporuke

- Materijal za pričvršćivanje

Br. art.	Površina/boja	B [cm]	H [cm]	T [cm]
500.512.01.1	KeraTect / bela	36	47	56

#### Prednosti

- Podni
- U ravni zida
- Rimfree
- Horizontalni ili vertikalni odvod
- Klasa 1, puno ispiranje 6 l, prema EN 997
- Skriveno kačenje

## Naknadno se poručuje

- WC sedišta

## Mogućnost kombinovanja sa

- Geberit Citterio WC sedišta → s. 23

## WC sedišta

## Geberit Citterio WC sedišta

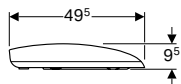
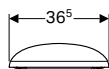

## Tehnički podaci

Materijal proizvoda	Duroplast
---------------------	-----------

## Prednosti

- Poklopac WC-a, preklapajući

Br. art.	Površina/boja	Funkcija sporog spuštanja	Pričvršćenje	Materijal šarki
500.540.01.1	bela	da	odozgo	mesing, hromiran

## Mogućnost kombinovanja sa

- Geberit Citterio konzolna WC šolja sa dubokim ispiranjem, Rimfree → s. 22
- Geberit Citterio podna WC šolja sa dubokim ispiranjem, u ravni zida, skriveno kačenje, Rimfree → s. 22

## Bidei

## Konzolni bidei

## Geberit Citterio konzolni bide, skriveno kačenje

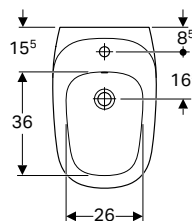
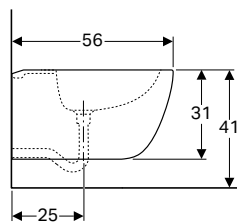
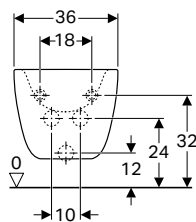

## Namene

- Za armature sa jednim otvorom sa fleksibilnim cevima za priključak vode

## Tehnički podaci

Materijal proizvoda	sanitarna keramika
---------------------	--------------------

## Prednosti

- Konzolni element
- Skriveni priključak vode
- Skriveno kačenje

## Obim isporuke

- Materijal za pričvršćivanje

Br. art.	Površina/boja	B [cm]	H [cm]	T [cm]	Preliv
500.539.01.1	KeraTect / bela	36	31	56	vidljivo

## Podni bidei

### Geberit Criterio podni bide, u ravni zida

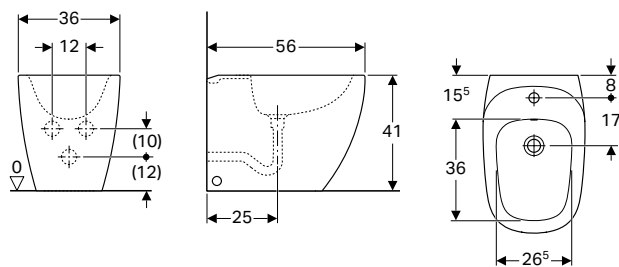

#### Namene

- Za armature sa jednim otvorom

#### Tehnički podaci

Materijal proizvoda	sanitarna keramika
---------------------	--------------------

#### Prednosti

- Podni
- U ravni zida
- Skriveni priključak vode
- Skriveno učvršćenje

#### Obim isporuke

- Materijal za pričvršćivanje

Br. art.	Površina/boja	B [cm]	H [cm]	T [cm]	Preliv
500.538.01.1	KeraTect / bela	36	41	56	vidljivo





# Geberit Xeno<sup>2</sup>









<b>Umivaonici.....</b>	<b>28</b>
Pregled asortimana – Geberit Xeno <sup>2</sup> umivaonici i ormarići ispod umivaonika .....	28
Umivaonici za pranje ruku .....	32
Umivaonici .....	32
Umivaonici od mineralnih materijala .....	34
Pregled pribora – Geberit Xeno <sup>2</sup> umivaonici .....	35
<b>Kupatilski nameštaj.....</b>	<b>36</b>
Pregled pribora – Geberit Xeno <sup>2</sup> kupatilski nameštaj .....	36
Ormarići za umivaonike .....	38
Bočni ormarići .....	44
Ogledala .....	46
Pribor .....	47
<b>WC.....</b>	<b>49</b>
Konzolne WC šolje .....	49
WC sedišta .....	49
<b>Bidei.....</b>	<b>50</b>
Zidni bidei .....	50





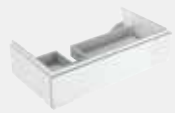

## Umivaonici







### Pregled asortimana – Geberit Xeno<sup>2</sup> umivaonici i ormarići za umivaonik

Geberit Srbija i Crna Gora, Stanje: januar 2019







				Geberit Xeno <sup>2</sup> umivaonik za pranje ruku	Geberit Xeno <sup>2</sup> umivaonik	
				40 cm	60 cm	
				500.528.01.1 500.529.01.1	500.530.01.1	
						
				→ s. 32	→ s. 32	
<b>Širina 400 mm</b>						
Geberit Xeno <sup>2</sup> ormarić za umivaonik za pranje ruku, sa jednim vratima	500.502.43.1		→ s. 38	✓		
	500.502.00.1					
	500.502.01.1					
<b>Širina 600 mm</b>						
Geberit Xeno <sup>2</sup> ormarić za umivaonik, sa jednom fiokom	500.505.43.1		→ s. 38		✓	
	500.505.00.1					
	500.505.01.1					
Geberit Xeno <sup>2</sup> ormarić za umivaonik, sa dve fioke	500.506.43.1		→ s. 39		✓	
	500.506.00.1					
	500.506.01.1					
<b>Širina 900 mm</b>						
Geberit Xeno <sup>2</sup> ormarić za umivaonik, sa jednom fiokom	500.508.43.1		→ s. 38			
	500.508.00.1					
	500.508.01.1					
Geberit Xeno <sup>2</sup> ormarić za umivaonik sa površinom za odlaganje, sa jednom fiokom	500.513.43.1		→ s. 40			
	500.513.00.1					
	500.513.01.1					
	500.514.43.1					
	500.514.00.1					
500.514.01.1						
Geberit Xeno <sup>2</sup> ormarić za umivaonik, sa dve fioke	500.509.43.1		→ s. 39			
	500.509.00.1					
	500.509.01.1					
Geberit Xeno <sup>2</sup> ormarić za umivaonik sa površinom za odlaganje, sa dve fioke	500.515.43.1		→ s. 41			
	500.515.00.1					
	500.515.01.1					
	500.516.43.1					
	500.516.00.1					
500.516.01.1						

Geberit Xeno <sup>2</sup> umivaonik	Geberit Xeno <sup>2</sup> umivaonik sa površinom za odlaganje	Geberit Xeno <sup>2</sup> umivaonik sa površinom za odlaganje	Geberit Xeno <sup>2</sup> umivaonik	Geberit Xeno <sup>2</sup> ugradni umivaonik	Geberit Xeno <sup>2</sup> ugradni umivaonik
90 cm			120 cm	140 cm	160 cm
500.531.01.1 500.532.01.1	500.533.01.1 500.534.01.1	500.535.01.1 500.536.01.1	500.552.01.1 500.550.01.1 500.551.01.1	500.276.00.1 500.277.00.1	500.278.00.1 500.279.00.1
					
→ s. 32	→ s. 33	→ s. 33	→ s. 32	→ s. 34	→ s. 34
✓					
	✓				
		✓			
✓					
	✓				
		✓			

Geberit Srbija i Crna Gora, Stanje: januar 2019

		Geberit Xeno <sup>2</sup> umivaonik za pranje ruku	Geberit Xeno <sup>2</sup> umivaonik	
		40 cm	60 cm	
		500.528.01.1 500.529.01.1	500.530.01.1	
				
		→ s. 32	→ s. 32	
<b>Širina 1200 mm</b>				
Geberit Xeno <sup>2</sup> ormarić za umivaonik širine od 120 cm, sa dve fioke	500.517.43.1 500.517.00.1 500.517.01.1			
		→ s. 42		
Geberit Xeno <sup>2</sup> ormarić za umivaonik širine od 120 cm, sa četiri fioke	500.518.43.1 500.518.00.1 500.518.01.1			
<b>Širina 1400 mm</b>				
Geberit Xeno <sup>2</sup> ormarić za umivaonik od mineralnih materijala sa dva otvora za slavine, sa dve fioke	500.348.43.1 500.348.00.1 500.348.01.1			
		→ s. 43		
<b>Širina 1600 mm</b>				
Geberit Xeno <sup>2</sup> ormarić za umivaonik od mineralnih materijala sa dva otvora za slavine, sa dve fioke	500.346.43.1 500.346.00.1 500.346.01.1			
		→ s. 43		

✓ Kompatibilno

Geberit Xeno <sup>2</sup> umivaonik	Geberit Xeno <sup>2</sup> umivaonik sa površinom za odlaganje	Geberit Xeno <sup>2</sup> umivaonik sa površinom za odlaganje	Geberit Xeno <sup>2</sup> umivaonik	Geberit Xeno <sup>2</sup> ugradni umivaonik	Geberit Xeno <sup>2</sup> ugradni umivaonik
90 cm			120 cm	140 cm	160 cm
500.531.01.1 500.532.01.1	500.533.01.1 500.534.01.1	500.535.01.1 500.536.01.1	500.552.01.1 500.550.01.1 500.551.01.1	500.276.00.1 500.277.00.1	500.278.00.1 500.279.00.1
					
→ s. 32	→ s. 33	→ s. 33	→ s. 32	→ s. 34	→ s. 34
			✓		
			✓		
				✓	
					✓

## Umivaonici za pranje ruku

### Geberit Xenos<sup>2</sup> umivaonik za pranje ruku

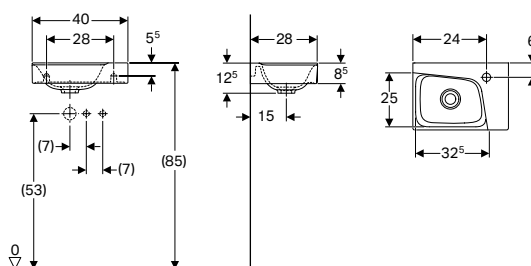

#### Tehnički podaci

Materijal proizvoda	fina pečena glina
---------------------	-------------------

#### Prednosti

- Mogućnost ugradnje sa ormarićem za umivaonik
- Asimetričan element

Br. art.	Površina/boja	B [cm]	H [cm]	T [cm]	Otvor slavine	Preliv
500.528.01.1	KeraTect / bela	40	12,5	28	levo	bez
500.529.01.1	KeraTect / bela	40	12,5	28	desno	bez

#### Mogućnost kombinovanja sa

- Geberit Xenos<sup>2</sup> ormarić za umivaonik za pranje ruku, sa jednim vratima → s. 38

#### Pribor

- Pregled pribora – Geberit Xenos<sup>2</sup> umivaonici → s. 35

## Umivaonici

### Geberit Xenos<sup>2</sup> umivaonik

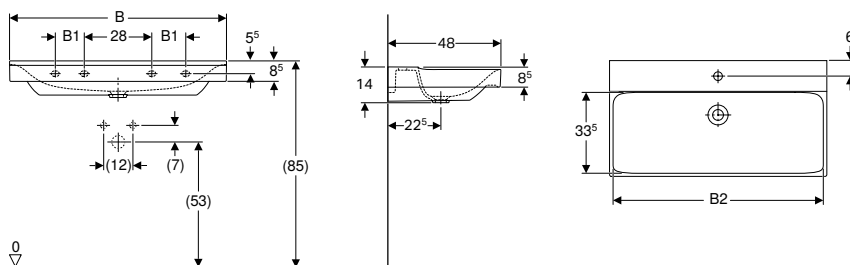

#### Tehnički podaci

Materijal proizvoda	fina pečena glina
---------------------	-------------------

#### Prednosti

- Mogućnost ugradnje sa ormarićem za umivaonik

Br. art.	Površina/boja	B [cm]	B1 [cm]	B2 [cm]	Širina donjeg ormara [cm]	H [cm]	T [cm]	Otvor slavine	Preliv	Tačke pričvršćenja
500.530.01.1	KeraTect / bela	60	–	57,2	58	14	48	na sredini	bez	2
500.531.01.1	KeraTect / bela	90	12	87,2	88	14	48	na sredini	bez	4
500.532.01.1	KeraTect / bela	90	12	87,2	88	14	48	bez	bez	4
500.550.01.1	KeraTect / bela	120	24	117,2	118	14	48	levo i desno	bez	4
500.551.01.1	KeraTect / bela	120	24	117,2	118	14	48	na sredini	bez	4
500.552.01.1	KeraTect / bela	120	24	117,2	118	14	48	bez	bez	4

#### Naknadno se poručuje

- Priključak umivaonika

#### Mogućnost kombinovanja sa

- Geberit Xeno<sup>2</sup> ormarić za umivaonik, sa jednom fiokom → s. 38
- Geberit Xeno<sup>2</sup> ormarić za umivaonik, sa dve fioke → s. 39
- Geberit Xeno<sup>2</sup> ormarić za umivaonik širine od 120 cm, sa četiri fioke → s. 42
- Geberit Xeno<sup>2</sup> ormarić za umivaonik širine od 120 cm, sa dve fioke → s. 42

#### Pribor

- Pregled pribora – Geberit Xeno<sup>2</sup> umivaonici → s. 35



- Geberit priključak za umivaonik Clou, sa polugom za aktiviranje samo za umivaonike sa jednim otvorom za slavinu. Sa umivaonicima 60 i 90 cm sa jednim otvorom za slavinu kompatibilno samo ako au montirani bez donjeg ormara.

## Geberit Xeno<sup>2</sup> umivaonik sa površinom za odlaganje

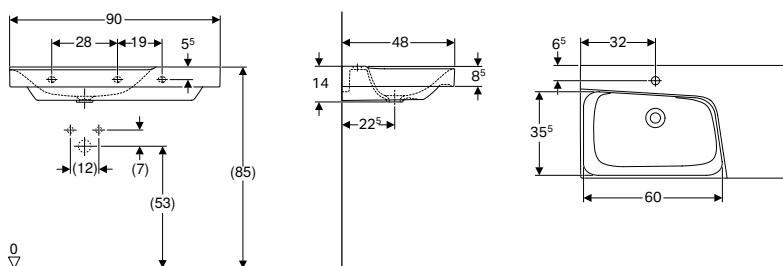

#### Tehnički podaci

Materijal proizvoda	fina pečena glina
---------------------	-------------------

#### Prednosti

- Mogućnost ugradnje sa ormarićem za umivaonik
- Asimetričan element
- Sa površinom za odlaganje

Br. art.	Površina/boja	B [cm]	H [cm]	T [cm]	Otvor slavine	Preliv	Površina za odlaganje
500.533.01.1	KeraTect / bela	90	14	48	na sredini	bez	desno
500.534.01.1	KeraTect / bela	90	14	48	bez	bez	desno
500.535.01.1	KeraTect / bela	90	14	48	na sredini	bez	levo
500.536.01.1	KeraTect / bela	90	14	48	bez	bez	levo

#### Naknadno se poručuje

- Priključak umivaonika

#### Mogućnost kombinovanja sa

- Geberit Xeno<sup>2</sup> ormarić za umivaonik sa površinom za odlaganje, sa dve fioke → s. 41
- Geberit Xeno<sup>2</sup> ormarić za umivaonik sa površinom za odlaganje, sa jednom fiokom → s. 40

#### Pribor

- Pregled pribora – Geberit Xeno<sup>2</sup> umivaonici → s. 35



- Geberit izlivni ventil sa slobodnim priključkom vode samo za umivaonike bez otvora za slavine
- Geberit priključak za umivaonik Clou, sa polugom za aktiviranje samo za umivaonike sa jednim otvorom za slavinu. Sa umivaonicima sa jednim otvorom za slavinu kompatibilno samo ako au montirani bez donjeg ormara.

## Umivaonici od mineralnih materijala

### Geberit Xenos<sup>2</sup> ugradni umivaonik

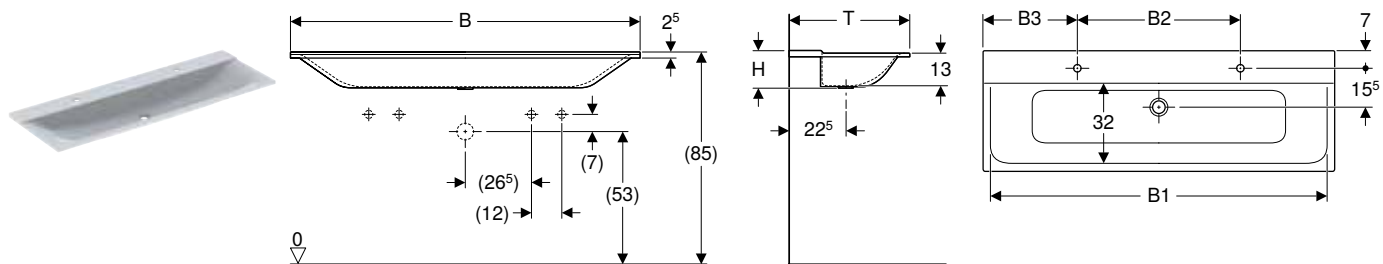

#### Namene

- Za montažu na ormarić za umivaonik

#### Tehnički podaci

Materijal proizvoda	Varicor®
---------------------	----------

#### Prednosti

- Uska ivica
- Antibakterijski
- Otporan na udarce
- Otporno na grebanje
- Jednostavno čišćenje
- Površinska opravka bez varova







Br. art.	Površina/boja	B [cm]	B1 [cm]	B2 [cm]	B3 [cm]	Širina donjeg ormana [cm]	H [cm]	T [cm]	Otvor slavine	Preliv
500.276.00.1	alpsko bela	140	135	–	–	139,5	15	48	bez	bez
500.277.00.1	alpsko bela	140	135	65	37,5	139,5	15	48	levo i desno	bez
500.278.00.1	alpsko bela	160	155	–	–	159,5	15	48	bez	bez
500.279.00.1	alpsko bela	160	155	70	45	159,5	15	48	levo i desno	bez

#### Pribor

- Pregled pribora – Geberit Xenos<sup>2</sup> umivaonici → s. 35

**Pregled pribora – Geberit Xeno<sup>2</sup> umivaonici**

Geberit Srbija i Crna Gora, Stanje: februar 2019

	Geberit Xeno <sup>2</sup> umivaonik				Geberit Xeno <sup>2</sup> ugradni umivaonik		Geberit Xeno <sup>2</sup> umivaonik za pranje ruku
	60 cm	90 cm	120 cm		140 cm	160 cm	40 cm
	500.530.01.1	500.531.01.1 500.532.01.1 500.533.01.1 500.534.01.1 500.535.01.1 500.536.01.1	500.551.01.1	500.552.01.1 500.550.01.1	500.276.00.1 500.277.00.1	500.278.00.1 500.279.00.1	500.528.01.1 500.529.01.1
							
→ s. 32	→ s. 32	→ s. 32	→ s. 32	→ s. 34	→ s. 34	→ s. 32	

**Samo u kombinaciji sa**

Geberit priključak za umivaonik Clou, sa polugom za aktiviranje 152.018.00.1 → s. 277 			✓				
---	--	--	---	--	--	--	--

Geberit poklopac ventila za umivaonik Clou 241.993.21.1 → s. 278 			✓		✓	✓	
--	--	--	---	--	---	---	--

**Ili**

Geberit izlivni ventil sa slobodnim priključkom vode 152.050.21.1 → s. 275 	✓	✓	✓	✓	✓	✓	✓
---	---	---	---	---	---	---	---

**Opcioni pribor**

Geberit direktni samočisteći sifon za umivaonik, model za uštedu prostora, horizontalni odvod 151.116.11.1 → s. 276 	✓ <sup>1)</sup>	✓ <sup>1)</sup>	✓ <sup>1)</sup>	✓ <sup>1)</sup>	✓ <sup>1)</sup>	✓ <sup>1)</sup>	
---	-----------------	-----------------	-----------------	-----------------	-----------------	-----------------	--

<sup>1)</sup> Za prostorno ekonomično priključivanje sa ormarićima



## Kupatilski nameštaj

### Pregled pribora – Geberit Xeno<sup>2</sup> kupatilski nameštaj

SC0id, Stanje: M02 2019

		Kukica za peškire	Geberit Xeno <sup>2</sup> umetak za fioku, podela u obliku slova T	Geberit Xeno <sup>2</sup> umetak za fioku, podela u obliku slova H		Geberit Xeno <sup>2</sup> staklena polica	
		500.647.JK.2	500.525.00.1	500.526.00.1	500.527.00.1	500.523.00.1	500.524.00.1
							
		→ s. 92		→ s. 47		→ s. 48	
<b>Ormarici</b>							
Geberit Xeno <sup>2</sup> ormaric za umivaonik za pranje ruku, sa jednim vratima	500.502.01.1 500.502.43.1 → s. 38 500.502.00.1		✓	✓	✓		
Geberit Xeno <sup>2</sup> donji ormaric za umivaonik, sa jednom fiokom	500.505.01.1 500.505.43.1 500.505.00.1 → s. 39 500.508.01.1 500.508.43.1 500.508.00.1		✓	✓	✓		
Geberit Xeno <sup>2</sup> donji ormaric za umivaonik sa površinom za odlaganje, sa jednom fiokom	500.513.01.1 500.513.43.1 500.513.00.1 → s. 40 500.514.01.1 500.514.43.1 500.514.00.1		✓	✓	✓		
Geberit Xeno <sup>2</sup> donji ormaric za umivaonik, sa dve fioke	500.506.01.1 500.506.43.1 500.506.00.1 → s. 39 500.509.01.1 500.509.43.1 500.509.00.1		✓	✓	✓		
Geberit Xeno <sup>2</sup> ormaric za umivaonik širine od 120 cm, sa dve fioke	500.517.01.1 500.517.43.1 → s. 42 500.517.00.1		✓	✓	✓		
Geberit Xeno <sup>2</sup> donji ormaric za umivaonik sa površinom za odlaganje, sa dve fioke	500.515.01.1 500.515.43.1 500.515.00.1 → s. 41 500.516.01.1 500.516.43.1 500.516.00.1		✓	✓	✓		
Geberit Xeno <sup>2</sup> ormaric za umivaonik od mineralnih materijala sa dva otvora za slavine, sa dve fioke	500.347.00.1 500.348.00.1 500.348.43.1 500.346.01.1 500.346.00.1 → s. 43 500.346.43.1		✓	✓	✓		
Geberit Xeno <sup>2</sup> donji ormaric za umivaonik širine od 120 cm, sa četiri fioke	500.518.01.1 500.518.43.1 500.518.00.1		✓	✓	✓		
<b>Visoki ormarici</b>							
Geberit Xeno <sup>2</sup> visoki ormaric sa jednim vratima i unutrašnjim ogledalom	500.503.01.1 500.503.43.1 → s. 44 500.503.00.1	✓					
<b>Bočni ormarici</b>							
Geberit Xeno <sup>2</sup> niski ormaric, sa jednom fiokom	500.507.01.1 500.507.43.1 500.507.00.1 → s. 45						✓
Geberit Xeno <sup>2</sup> bočni ormaric sa dve fioke	500.504.01.1 500.504.43.1 500.504.00.1					✓	✓

✓ Kompatibilno



## Ormariči za umivaonike

### Geberit Xenos<sup>2</sup> ormarič za umivaonik za pranje ruku, sa jednim vratima

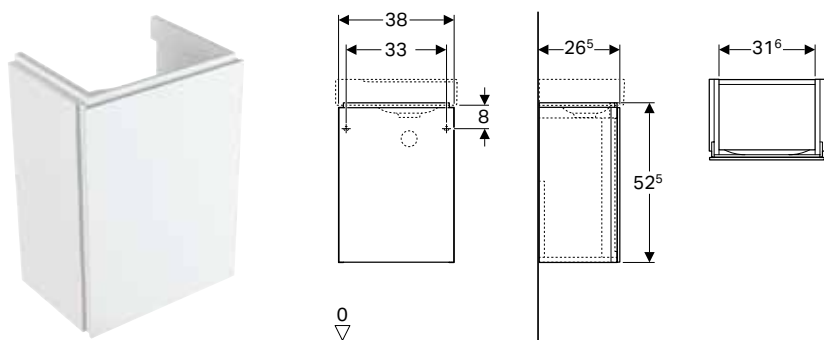

#### Tehnički podaci

Materijal proizvoda	visoko zaptivena troslojna ploča od iverice
---------------------	---

#### Prednosti

- Konzolni element
- Sa jednim vratima
- Vrata sa mehanizmom za prigušivanje
- Otvranje desno ili levo
- Otporno na vlagu
- Isporučeno u predmontiranom stanju

#### Obim isporuke

- Materijal za pričvršćivanje

Br. art.	Površina/boja	B Širina umivaonika [cm]	H [cm]	T [cm]	
500.502.00.1	lakirana, mat / greige	38	45	52,5	26,5
500.502.01.1	lakirana, visoki sjaj / bela	38	45	52,5	26,5
500.502.43.1	lakirana, struktuisana / scultura siva	38	45	52,5	26,5

#### Mogućnost kombinovanja sa

- Geberit Xenos<sup>2</sup> umivaonik za pranje ruku → s. 32
- Geberit Xenos<sup>2</sup> ogledalo sa osvetljenjem → s. 46

#### Pribor

- Pregled pribora – Geberit Xenos<sup>2</sup> kupatilski nameštaj → s. 36

### Geberit Xenos<sup>2</sup> ormarič za umivaonik, sa jednom fiokom

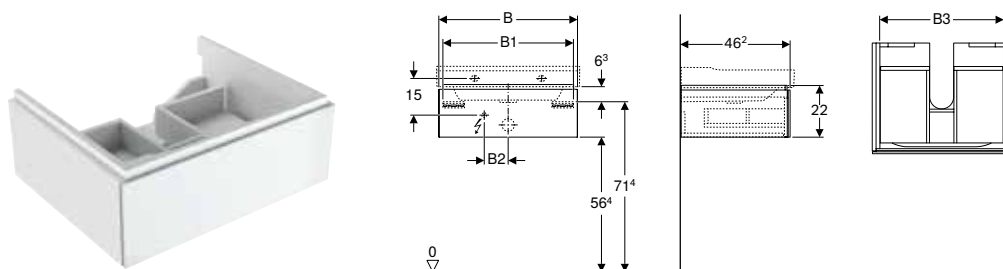

#### Tehnički podaci

Klasa zaštite	II
Stepen zaštite	IP21
Nominalni napon	220–240 V AC
Mrežna frekvencija	50–60 Hz
Radni napon	12 V DC
Materijal proizvoda	visoko zaptivena troslojna ploča od iverice
Klasa energetske efikasnosti	A++
Boja svetla	3000 K

#### Prednosti

- Konzolni element
- Sa jednom fiokom
- Otvranje putem Push-to-open mehanizma
- Fioka sa oblogom protiv proklizavanja
- Fioka sa LED osvetljenjem
- Otporno na vlagu
- Isporučeno u predmontiranom stanju

#### Obim isporuke

- Materijal za pričvršćivanje

Br. art.	Površina/boja	B [cm]	B1 [cm]	B2 [cm]	B3 [cm]	Širina umivaonika [cm]	H [cm]	T [cm]	Potrošnja struje [W]	Svetlosni tok [lm]
500.505.00.1	lakirana, mat / greige	58	54,6	10	51,6	60	22	46,2	2,25	270
500.505.01.1	lakirana, visoki sjaj / bela	58	54,6	10	51,6	60	22	46,2	2,25	270
500.505.43.1	lakirana, struktuisana / scultura siva	58	54,6	10	51,6	60	22	46,2	2,25	270
500.508.00.1	lakirana, mat / greige	88	84,6	23	81,6	90	22	46,2	3,75	450
500.508.01.1	lakirana, visoki sjaj / bela	88	84,6	23	81,6	90	22	46,2	3,75	450
500.508.43.1	lakirana, struktuisana / scultura siva	88	84,6	23	81,6	90	22	46,2	3,75	450

#### Mogućnost kombinovanja sa

- Geberit Xenos<sup>2</sup> umivaonik → s. 32
- Geberit Xenos<sup>2</sup> ogledalo sa indirektnim osvetljenjem → s. 46

#### Pribor

- Pregled pribora – Geberit Xenos<sup>2</sup> kupatilski nameštaj → s. 36

## Geberit Xenos<sup>2</sup> ormarić za umivaonik, sa dve fioke

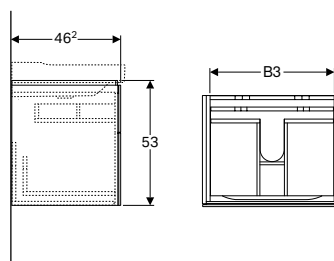
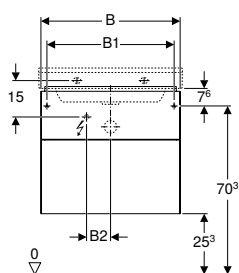

#### Tehnički podaci

Klasa zaštite	II
Stepen zaštite	IP21
Nominalni napon	220–240 V AC
Mrežna frekvencija	50–60 Hz
Radni napon	12 V DC
Materijal proizvoda	visoko zaptivena troslojna ploča od iverice
Klasa energetske efikasnosti	A++
Boja svetla	3000 K

#### Prednosti

- Konzolni element
- Sa dve fioke
- Otvaranje putem Push-to-open mehanizma
- Fioka sa oblogom protiv proklizavanja
- Fioka sa LED osvetljenjem
- Otporno na vlagu
- Isporučeno u predmontiranom stanju

#### Obim isporuke

- Materijal za pričvršćivanje

Br. art.	Površina/boja	B [cm]	B1 [cm]	B2 [cm]	B3 [cm]	Širina umivaonika [cm]	H [cm]	T [cm]	Potrošnja struje [W]	Svetlosni tok [lm]
500.506.00.1	lakirana, mat / greige	58	53	10	51,6	60	53	46,2	2,25	270
500.506.01.1	lakirana, visoki sjaj / bela	58	53	10	51,6	60	53	46,2	2,25	270
500.506.43.1	lakirana, struktuisana / scultura siva	58	53	10	51,6	60	53	46,2	2,25	270
500.509.00.1	lakirana, mat / greige	88	83	23	81,6	90	53	46,2	3,75	450
500.509.01.1	lakirana, visoki sjaj / bela	88	83	23	81,6	90	53	46,2	3,75	450
500.509.43.1	lakirana, struktuisana / scultura siva	88	83	23	81,6	90	53	46,2	3,75	450

#### Mogućnost kombinovanja sa

- Geberit Xenos<sup>2</sup> umivaonik → s. 32
- Geberit Xenos<sup>2</sup> ogledalo sa indirektnim osvetljenjem → s. 46

#### Pribor

- Pregled pribora – Geberit Xenos<sup>2</sup> kupatilski nameštaj → s. 36

## Geberit Xeno<sup>2</sup> ormarić za umivaonik sa površinom za odlaganje, sa jednom fiokom

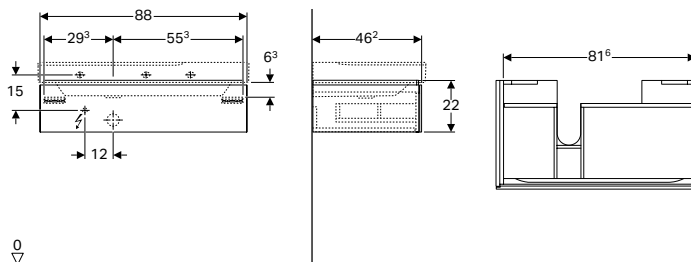

### Tehnički podaci

Klasa zaštite	II
Stepen zaštite	IP21
Nominalni napon	220–240 V AC
Mrežna frekvencija	50–60 Hz
Radni napon	12 V DC
Potrošnja struje	3,75 W
Materijal proizvoda	visoko zaptivena troslojna ploča od iverice
Klasa energetske efikasnosti	A++
Boja svetla	3000 K

### Prednosti

- Konzolni element
- Sa jednom fiokom
- Otvaranje putem Push-to-open mehanizma
- Sa površinom za odlaganje
- Fioka sa oblogom protiv proklizavanja
- Fioka sa LED osvetljenjem
- Otporno na vlagu
- Isporučeno u predmontiranom stanju

### Obim isporuke

- Materijal za pričvršćivanje

Br. art.	Površina/boja	B [cm]	Širina umivaonika [cm]	H [cm]	Odsečak sifona za neprijatne mirise	
					T [cm]	
500.513.00.1	lakirana, mat / greige	88	90	22	46,2	levo
500.513.01.1	lakirana, visoki sjaj / bela	88	90	22	46,2	levo
500.513.43.1	lakirana, struktuisana / scultura siva	88	90	22	46,2	levo
500.514.00.1	lakirana, mat / greige	88	90	22	46,2	desno
500.514.01.1	lakirana, visoki sjaj / bela	88	90	22	46,2	desno
500.514.43.1	lakirana, struktuisana / scultura siva	88	90	22	46,2	desno

### Mogućnost kombinovanja sa

- Geberit Xeno<sup>2</sup> umivaonik sa površinom za odlaganje → s. 33
- Geberit Xeno<sup>2</sup> ogledalo sa indirektnim osvetljenjem → s. 46

### Pribor

- Pregled pribora – Geberit Xeno<sup>2</sup> kupatilski nameštaj → s. 36

## Geberit Xenos<sup>2</sup> ormaric za umivaonik sa površinom za odlaganje, sa dve fioke

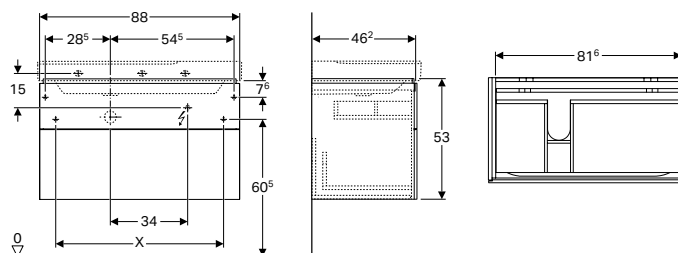

### Tehnički podaci

Klasa zaštite	II
Stepen zaštite	IP21
Nominalni napon	220–240 V AC
Mrežna frekvencija	50–60 Hz
Radni napon	12 V DC
Potrošnja struje	3,75 W
Materijal proizvoda	visoko zaptivena troslojna ploča od iverice
Klasa energetske efikasnosti	A++
Boja svetla	3000 K

### Prednosti

- Konzolni element
- Sa dve fioke
- Otvaranje putem Push-to-open mehanizma
- Sa površinom za odlaganje
- Fioka sa oblogom protiv proklizavanja
- Fioka sa LED osvetljenjem
- Otporno na vlagu
- Isporučeno u predmontiranom stanju

### Obim isporuke

- Materijal za pričvršćivanje

Br. art.	Površina/boja	B [cm]	Širina umivaonika [cm]	H [cm]	T [cm]	Svetlosni tok [lm]	Odsečak sifona za neprijatne mirise
500.515.00.1	lakirana, mat / greige	88	90	53	46,2	450	levo
500.515.01.1	lakirana, visoki sjaj / bela	88	90	53	46,2	450	levo
500.515.43.1	lakirana, struktuisana / scultura siva	88	90	53	46,2	450	levo
500.516.00.1	lakirana, mat / greige	88	90	53	46,2	450	desno
500.516.01.1	lakirana, visoki sjaj / bela	88	90	53	46,2	450	desno
500.516.43.1	lakirana, struktuisana / scultura siva	88	90	53	46,2	450	desno

### Mogućnost kombinovanja sa

- Geberit Xenos<sup>2</sup> umivaonik sa površinom za odlaganje → s. 33
- Geberit Xenos<sup>2</sup> ogledalo sa indirektnim osvetljenjem → s. 46

### Pribor

- Pregled pribora – Geberit Xenos<sup>2</sup> kupatilski nameštaj → s. 36

## Geberit Xeno<sup>2</sup> ormarič za umivaonik širine od 120 cm, sa dve fiok

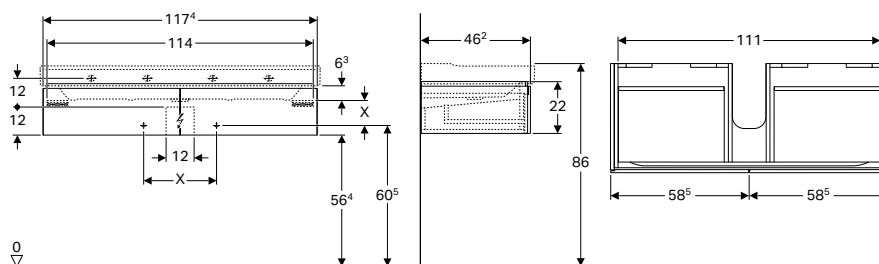

### Tehnički podaci

Klasa zaštite	II
Stepen zaštite	IP21
Nominalni napon	220–240 V AC
Mrežna frekvencija	50–60 Hz
Radni napon	12 V DC
Potrošnja struje	4 W
Materijal proizvoda	visoko zaptivena troslojna ploča od iverice
Klasa energetske efikasnosti	A++
Boja svetla	3000 K

### Prednosti

- Konzolni element
- Sa dve fiok
- Otvaranje putem Push-to-open mehanizma
- Fioka sa oblogom protiv proklizavanja
- Fioka sa LED osvetljenjem
- Otporno na vlagu
- Isporučeno u predmontiranom stanju

### Obim isporuke

- Materijal za pričvršćivanje

Br. art.	Površina/boja	B [cm]	Širina umivaonika [cm]	H [cm]	T [cm]	Svetlosni tok [lm]
500.517.00.1	lakirana, mat / greige	117,4	120	22	46,2	480
500.517.01.1	lakirana, visoki sjaj / bela	117,4	120	22	46,2	480
500.517.43.1	lakirana, struktuisana / scultura siva	117,4	120	22	46,2	480

### Mogućnost kombinovanja sa

- Geberit Xeno<sup>2</sup> umivaonik → s. 32
- Geberit Xeno<sup>2</sup> ogledalo sa indirektnim osvetljenjem → s. 46

### Pribor

- Pregled pribora – Geberit Xeno<sup>2</sup> kupatilski nameštaj → s. 36

## Geberit Xeno<sup>2</sup> ormarič za umivaonik širine od 120 cm, sa četiri fiok

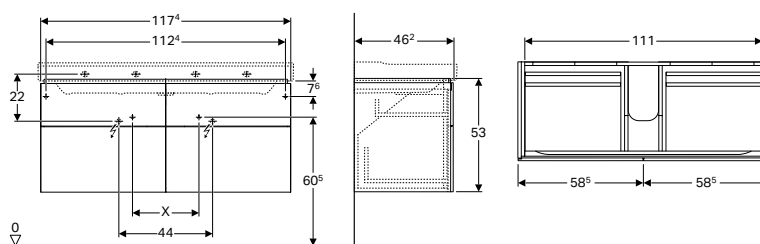

### Tehnički podaci

Klasa zaštite	II
Stepen zaštite	IP21
Nominalni napon	220–240 V AC
Mrežna frekvencija	50–60 Hz
Radni napon	12 V DC
Potrošnja struje	4 W
Materijal proizvoda	visoko zaptivena troslojna ploča od iverice
Klasa energetske efikasnosti	A++
Boja svetla	3000 K

### Prednosti

- Konzolni element
- Sa četiri fiok
- Otvaranje putem Push-to-open mehanizma
- Fioka sa oblogom protiv proklizavanja
- Fioka sa LED osvetljenjem
- Otporno na vlagu
- Isporučeno u predmontiranom stanju

### Obim isporuke

- Materijal za pričvršćivanje

Br. art.	Površina/boja	B [cm]	Širina umivaonika [cm]	H [cm]	T [cm]	Svetlosni tok [lm]
500.518.00.1	lakirana, mat / greige	117,4	120	53	46,2	480
500.518.01.1	lakirana, visoki sjaj / bela	117,4	120	53	46,2	480
500.518.43.1	lakirana, struktuisana / scultura siva	117,4	120	53	46,2	480

#### Mogućnost kombinovanja sa

- Geberit Xeno<sup>2</sup> umivaonik → s. 32
- Geberit Xeno<sup>2</sup> ogledalo sa indirektnim osvetljenjem → s. 46

#### Pribor

- Pregled pribora – Geberit Xeno<sup>2</sup> kupatilski nameštaj → s. 36

## Geberit Xeno<sup>2</sup> ormarić za umivaonik od mineralnih materijala sa dva otvora za slavine, sa dve fioke

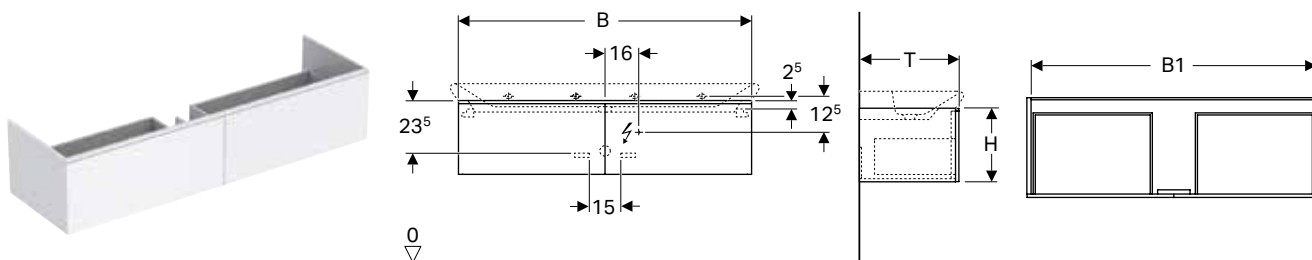

#### Tehnički podaci

Klasa zaštite	I
Stepen zaštite	IP44
Nominalni napon	230 V AC
Mrežna frekvencija	50 Hz
Radni napon	12 V DC
Materijal proizvoda	visoko zaptivena troslojna ploča od iverice
Klasa energetske efikasnosti	A++
Boja svetla	6400 K

#### Prednosti

- Konzolni element
- Sa dve fioke
- Otvaranje putem Push-to-open mehanizma
- Fioke sa samouvlačenjem
- Fioke sa oblogom protiv proklizavanja
- Fioke sa LED osvetljenjem
- LED osvetljenje sa senzorom približavanja
- Otporno na vlagu
- Isporučeno u predmontiranom stanju

#### Obim isporuke

- Materijal za pričvršćivanje

Br. art.	Površina/boja	B [cm]	B1 [cm]	Širina umivaonika [cm]	H [cm]	T [cm]	Potrošnja struje [W]	Svetlosni tok [lm]
500.347.00.1	lakirana, mat / Varicolor bela br. 016	139,5	135,4	140	35	47,3	13,5	1080
500.348.00.1	lakirana, mat / greige	139,5	135,4	140	35	47,3	13,5	1080
500.348.43.1	melamin struktura drveta / scultura siva	139,5	135,4	140	35	47,3	13,5	1080
500.346.00.1	lakirana, mat / greige	159,5	156,2	160	35	47,3	15	1240
500.346.01.1	lakirana, mat / Varicolor bela br. 016	159,5	156,2	160	35	47,3	15	1240
500.346.43.1	melamin struktura drveta / scultura siva	159,5	156,2	160	35	47,3	15	1240

#### Pribor

- Pregled pribora – Geberit Xeno<sup>2</sup> kupatilski nameštaj → s. 36



## Bočni ormarići

### Geberit Xeno<sup>2</sup> visoki ormarić sa jednim vratima i unutrašnjim ogledalom

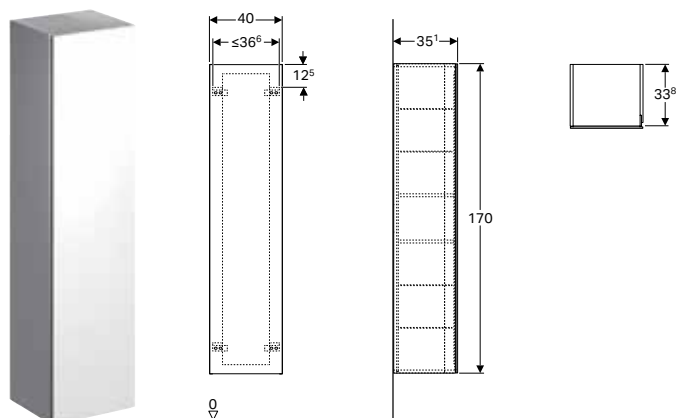

#### Tehnički podaci

Materijal proizvoda	visoko zaptivena troslojna ploča od iverice
---------------------	---

#### Prednosti

- Konzolni element
- Sa jednim vratima
- Vrata sa mehanizmom za prigušivanje
- Sa dve fiksne police
- Sa četiri pomične police
- Otporno na vlagu
- Ogledalo sa unutrašnje strane vrata
- Isporučeno u predmontiranom stanju

#### Obim isporuke

- 4 pomične police
- Materijal za pričvršćivanje

Br. art.	Površina/boja	B [cm]	H [cm]	T [cm]
500.503.00.1	lakirana, mat / greige	40	170	35,1
500.503.01.1	lakirana, visoki sjaj / bela	40	170	35,1
500.503.43.1	lakirana, struktuisana / scultura siva	40	170	35,1

#### Pribor

- Pregled pribora – Geberit Xeno<sup>2</sup> kupatilski nameštaj → s. 36

### Geberit Xeno<sup>2</sup> bočni ormarić sa jednom fiokom

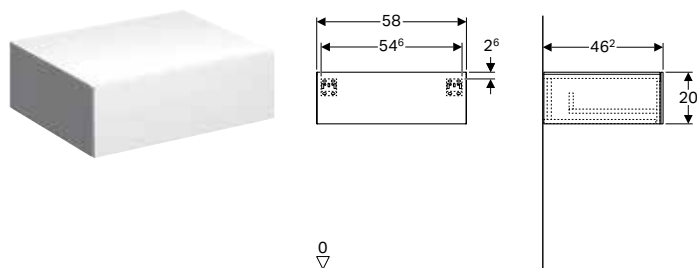

#### Tehnički podaci

Materijal proizvoda	visoko zaptivena troslojna ploča od iverice
---------------------	---

#### Prednosti

- Konzolni element
- Sa jednom fiokom
- Otvaranje putem Push-to-open mehanizma
- Otporno na vlagu
- Isporučeno u predmontiranom stanju

#### Obim isporuke

- Materijal za pričvršćivanje

Br. art.	Površina/boja	B [cm]	H [cm]	T [cm]
500.507.00.1	lakirana, mat / greige	58	20	46,2
500.507.01.1	lakirana, visoki sjaj / bela	58	20	46,2
500.507.43.1	lakirana, struktuisana / scultura siva	58	20	46,2

#### Pribor

- Pregled pribora – Geberit Xenos<sup>2</sup> kupatilski nameštaj → s. 36

### Geberit Xenos<sup>2</sup> bočni ormarić sa dve fioke

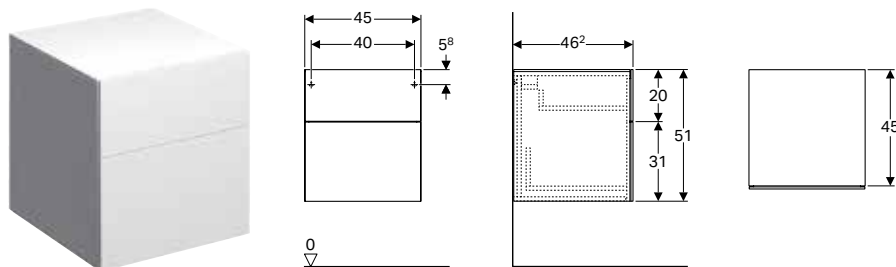

#### Tehnički podaci

Materijal proizvoda	visoko zaptivena troslojna ploča od iverice
---------------------	---

#### Prednosti

- Konzolni element
- Sa dve fioke
- Otvaranje putem Push-to-open mehanizma
- Otporno na vlagu
- Isporučeno u predmontiranom stanju

#### Obim isporuke

- Materijal za pričvršćivanje

Br. art.	Površina/boja	B [cm]	H [cm]	T [cm]
500.504.00.1	lakirana, mat / greige	45	51	46,2
500.504.01.1	lakirana, visoki sjaj / bela	45	51	46,2
500.504.43.1	lakirana, struktuisana / scultura siva	45	51	46,2

#### Pribor

- Pregled pribora – Geberit Xenos<sup>2</sup> kupatilski nameštaj → s. 36

## Ogledala

### Geberit Xenos<sup>2</sup> ogledalo sa osvetljenjem

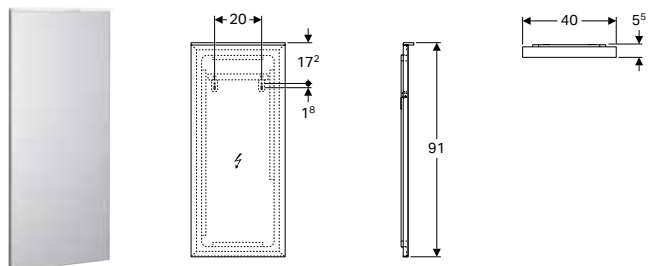

#### Tehnički podaci

Klasa zaštite	I
Stepen zaštite	IP44
Nominalni napon	230 V AC
Mrežna frekvencija	50 Hz
Radni napon	12 V DC
Izlazni napon	12 V DC
Potrošnja struje	9,4 W
Materijal proizvoda	staklo
Klasa energetske efikasnosti	A++
Boja svetla	4200 K

#### Prednosti

- LED osvetljenje
- Grejanje zadnje strane protiv zamagljivanja ogledala
- Prekidač sa senzorom na dodir
- Mogućnost zatamnjenja svetla

Br. art.	B [cm]	B1 [cm]	H [cm]	T [cm]	Svetlosni tok [lm]
500.520.00.1	40	20	91	5,5	975

### Geberit Xenos<sup>2</sup> ogledalo sa indirektnim osvetljenjem

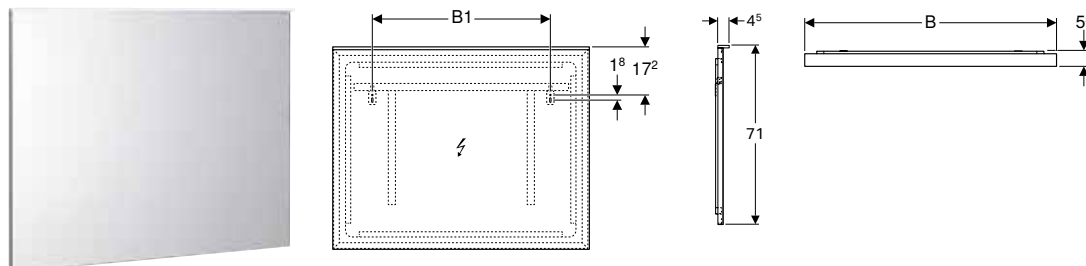

#### Tehnički podaci

Klasa zaštite	I
Stepen zaštite	IP44
Nominalni napon	230 V AC
Mrežna frekvencija	50 Hz
Radni napon	12 V DC
Izlazni napon	12 V DC
Materijal proizvoda	staklo
Klasa energetske efikasnosti	A++
Boja svetla	4200 K

#### Prednosti

- LED osvetljenje
- Direktno i indirektno osvetljenje
- Grejanje zadnje strane protiv zamagljivanja ogledala
- Prekidač sa senzorom na dodir
- Mogućnost zatamnjenja svetla

Br. art.	B [cm]	B1 [cm]	H [cm]	T [cm]	Potrošnja struje [W]	Svetlosni tok [lm]	Svetlosni tok, indirektni [lm]
500.521.00.1	60	32,5	71	5,5	47,5	1495	1960
500.522.00.1	90	62,5	71	5,5	72,7	2275	1960
500.519.00.1	120	71,5	71	5,5	87,2	3055	2380
500.203.00.1	140	91,5	71	5,5	98,6	3575	2095
500.204.00.1	160	91,5	71	5,5	108	2940	2940

## Pribor

### Geberit Xeno<sup>2</sup> umetak za fioku, podela u obliku slova H

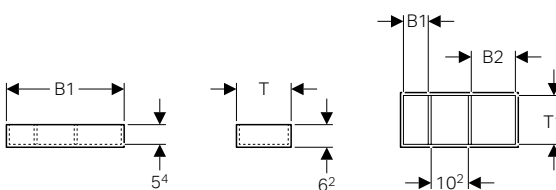

#### Tehnički podaci

Materijal proizvoda | visoko zaptivena troslojna ploča od iverice

#### Prednosti

- H-podela

Br. art.	Površina/boja	B [cm]	B1 [cm]	B2 [cm]	H [cm]	T [cm]	T1 [cm]
500.526.00.1	melamin struktura drveta / scultura siva	32,3	6,8	12,1	6,2	15	13,4
500.527.00.1	melamin struktura drveta / scultura siva	37,3	14	10	6,2	20,8	19,2

### Geberit Xeno<sup>2</sup> umetak za fioku, podela u obliku slova T

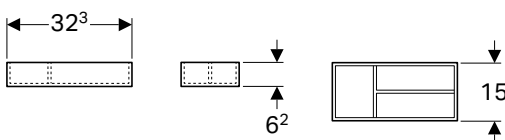

#### Tehnički podaci

Materijal proizvoda | visoko zaptivena troslojna ploča od iverice

#### Prednosti

- T-podela

Br. art.	Površina/boja	B [cm]	H [cm]	T [cm]
500.525.00.1	melamin struktura drveta / scultura siva	32,3	6,2	15

## Geberit Xenos<sup>2</sup> staklena polica

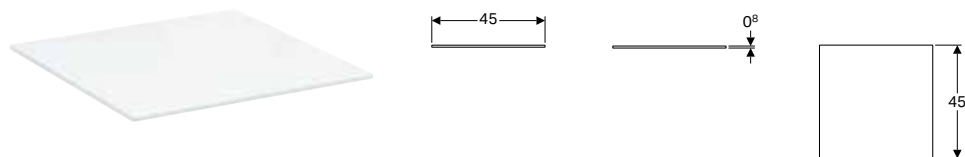

### Namene

- Za Geberit Xenos<sup>2</sup> bočne ormarice sa dve fioke

### Tehnički podaci

Materijal proizvoda | staklo

Br. art.	B [cm]	H [cm]	T [cm]
500.523.00.1	45	0,8	45

## Geberit Xenos<sup>2</sup> staklena polica

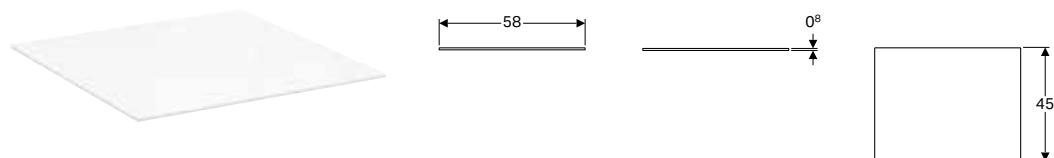

### Namene

- Za Geberit Xenos<sup>2</sup> bočne ormarice sa jednom fiokom

### Tehnički podaci

Materijal proizvoda | staklo

Br. art.	B [cm]	H [cm]	T [cm]
500.524.00.1	58	0,8	45

## WC šolje

### Konzolne WC šolje

#### Geberit Xenos<sup>2</sup> konzolna WC šolja sa dubokim ispiranjem, skriveno kačenje, Rimfree

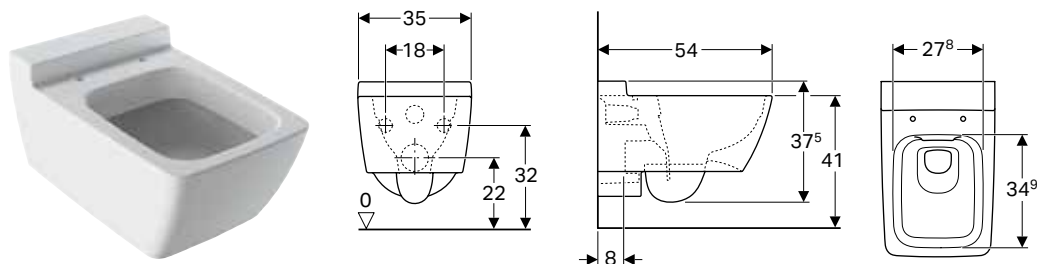

#### Namene

- Za ugradne vodokotliće

#### Prednosti

- Konzolni element
- Rimfree
- Klasa 1, puno ispiranje 6 / 5 l, prema EN 997
- Skriveno kačenje

#### Tehnički podaci

Materijal proizvoda	sanitarna keramika
---------------------	--------------------

#### Obim isporuke

- Materijal za pričvršćivanje

Br. art.	Površina/boja	B [cm]	H [cm]	T [cm]
500.500.01.1	KeraTect / bela	35	37,5	54

#### Naknadno se poručuje

- WC sedište

#### Mogućnost kombinovanja sa

- Geberit Xenos<sup>2</sup> WC sedište → s. 49



- U zavisnosti od ugradne situacije, za montažu je neophodan Geberit priključni set za konzolni WC, dužine 30 cm

## WC sedišta

#### Geberit Xenos<sup>2</sup> WC sedište

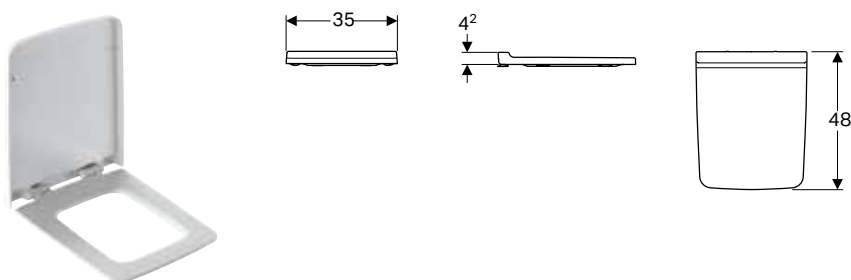

#### Tehnički podaci

Materijal proizvoda	Duroplast
---------------------	-----------

#### Prednosti

- Poklopac WC-a, preklapajući

Br. art.	Površina/boja	Funkcija sporog spuštanja	Pričvršćenje	Materijal šarki
500.537.01.1	bela	da	odozgo	mesing, hromiran

#### Mogućnost kombinovanja sa

- Geberit Xenos<sup>2</sup> konzolna WC šolja sa dubokim ispiranjem, skriveno kačenje, Rimfree → s. 49

# Bidei

## Konzolni bidei

### Geberit Xenos<sup>2</sup> konzolni bide, skriveno kačenje

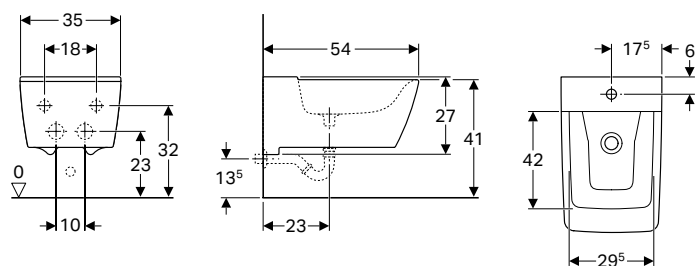

#### Namene

- Za armature sa jednim otvorom sa fleksibilnim cevima za priključak vode

#### Tehnički podaci

Materijal proizvoda	sanitarna keramika
---------------------	--------------------

#### Prednosti

- Konzolni element
- Skriveni priključak vode
- Odgovara za Geberit priključak za umivaonik Clou
- Skriveno kačenje

#### Obim isporuke

- Materijal za pričvršćivanje

Br. art.	Površina/boja	B [cm]	H [cm]	T [cm]	Preliv
500.501.01.1	KeraTect / bela	35	23,5	54	bez



















# Geberit myDay

<b>Umivaonici.....</b>	<b>54</b>
Pregled asortimana – Geberit myDay umivaonici i ormarići za umivaonik.....	54
Umivaonici za pranje ruku .....	55
Umivaonici .....	55
Dupli umivaonici.....	56
Ugradni umivaonici.....	56
Pribor .....	57
Pregled pribora – Geberit myDay umivaonici.....	57
<b>Kupatilski nameštaj.....</b>	<b>58</b>
Pregled pribora – Geberit myDay kupatilski nameštaj .....	58
Ormarići za umivaonik.....	60
Bočni ormarići.....	62
Ogledalo .....	62
<b>WC šolje .....</b>	<b>63</b>
Konzolne WC šolje .....	63
WC sedišta.....	63
<b>Bidei.....</b>	<b>64</b>
Konzolni bidei .....	64

## Umivaonici

### Pregled asortimana – Geberit myDay umivaonici i ormarići za umivaonik

Geberit Srbija i Crna Gora, Stanje: januar 2019

		Geberit myDay umivaonik				Geberit myDay dupli umivaonik	Geberit myDay ugradni umivaonik
		60 cm	65 cm	80 cm	100 cm	130 cm	60 cm
		125460600	125465600	125480600	125400600	135430600	245460600
							
		→ s. 55	→ s. 55	→ s. 55	→ s. 55	→ s. 56	→ s. 56
<b>Širina 500 mm</b>							
Geberit myDay ormarić za umivaonik, sa jednom fiokom	Y824060000 Y824061000 Y824062000 824063000		→ s. 60	✓			
<b>Širina 550 mm</b>							
Geberit myDay ormarić za umivaonik, sa jednom fiokom	Y824065000 824066000 Y824067000 Y824068000		→ s. 60		✓		
<b>Širina 700 mm</b>							
Geberit myDay ormarić za umivaonik, sa jednom fiokom	Y824080000 Y824081000 Y824082000 824083000		→ s. 60		✓		
<b>Širina 900 mm</b>							
Geberit myDay ormarić za umivaonik, sa jednom fiokom	824100000 824101000 824102000 824103000		→ s. 60		✓		
<b>Širina 1200 mm</b>							
Geberit myDay ormarić za dupli umivaonik, sa jednom fiokom	824130000 824131000 824132000 824133000		→ s. 61			✓	
Geberit myDay ormarić za nadgradni umivaonik, sa jednom fiokom	824160000 824161000 824162000 824163000 824260000 824261000 824262000 824263000		→ s. 61				✓
			→ s. 61				✓

✓ (✓ Kompatibilno)

## Umivaonici za pranje ruku

### Geberit myDay umivaonik za pranje ruku

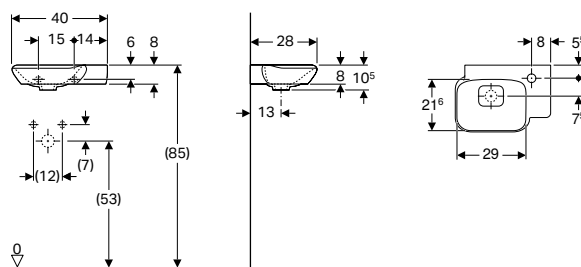

#### Namene

- Pogodno za ugradnju u mala kupatila i gostinske toalete

#### Tehnički podaci

Materijal proizvoda	fina pečena glina
---------------------	-------------------

#### Prednosti

- Asimetričan element

#### Obim isporuke

- Poklopac odvoda

Br. art.	Površina/boja	B [cm]	H [cm]	T [cm]	Otvor slavine	Preliv
125440600	KeraTect / bela	40	10,5	28	levo	bez
125540600	KeraTect / bela	40	10,5	28	desno	bez

#### Pribor

- Pregled pribora – Geberit myDay umivaonici

## Umivaonici

### Geberit myDay umivaonik

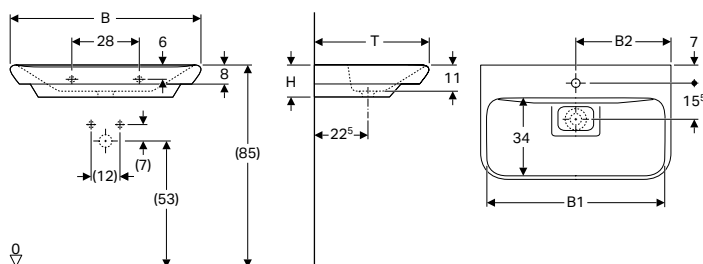

#### Tehnički podaci

Materijal proizvoda	fina pečena glina
---------------------	-------------------

#### Prednosti

- Mogućnost ugradnje sa ormarićem za umivaonik
- Odgovara za Geberit priključak za umivaonik Clou

#### Obim isporuke

- Poklopac odvoda

Br. art.	Površina/boja	B [cm]	B1 [cm]	B2 [cm]	Širina donjeg ormara [cm]	H [cm]	T [cm]	Otvor slavine	Preliv
125460600	KeraTect / bela	60	55	30	49,5	13,5	48	na sredini	bez
125465600	KeraTect / bela	65	60	32,5	54	13,5	48	na sredini	bez
125480600	KeraTect / bela	80	75	40	68	13,5	48	na sredini	bez
125400600	KeraTect / bela	100	95	50	88	13,5	48	na sredini	bez

#### Naknadno seporučuje

- Priključak umivaonika

#### Mogućnost kombinovanja sa

- Geberit myDay ormarić za umivaonik, sa jednom fiokom → s. 60
- Geberit myDay poklopac odvoda → s. 57

#### Pribor







- Pregled pribora – Geberit myDay umivaonici



## Pribor

### Pregled pribora – Geberit myDay umivaonici

Geberit Srbija i Crna Gora, Stanje: januar 2019

	Geberit myDay umivaonik				Geberit myDay dupli umivaonik	Geberit myDay umivaonik za pranje ruku	Geberit myDay ugradni umivaonik
	60 cm	65 cm	80 cm	100 cm	130 cm	40 cm	60 cm
	125460600	125465600	125480600	125400600	135430600	125540600 125440600	245460600
							
→ s. 55	→ s. 55	→ s. 55	→ s. 55	→ s. 56	→ s. 55	→ s. 56	



#### Pribor

<p>Geberit priključak za umivaonik Clou, sa polugom za aktiviranje</p> <p>152.018.00.1 → s. 277</p> 	✓	✓	✓	✓	✓		
<p>Geberit poklopac ventila za priključak za umivaonik Clou</p> <p>241.993.21.1 → s. 278</p> 	✓	✓	✓	✓	✓		

#### III

<p>Geberit izlivni ventil sa slobodnim priključkom vode</p> <p>152.050.21.1 → s. 275</p> 	✓	✓	✓	✓	✓	✓	✓
---	---	---	---	---	---	---	---

#### Opcioni pribor

<p>Geberit direktni samočisteći sifon za umivaonik, model za uštedu prostora, horizontalni odvod</p> <p>151.116.11.1 → s. 276</p> 	✓ <sup>1)</sup>	✓ <sup>1)</sup>	✓ <sup>1)</sup>	✓ <sup>1)</sup>	✓ <sup>1)</sup>		
<p>Geberit myDay poklopac odvoda</p> <p>595775000 → s. 57</p> 	✓	✓	✓	✓	✓	✓	✓

✓ Kompatibilno

<sup>1)</sup> Za prostorno ekonomično priključivanje sa ormarićima

## Geberit myDay poklopac odvoda



#### Tehnički podaci

Materijal proizvoda	sanitarna keramika
---------------------	--------------------

Br. art.

595775000



#### Mogućnost kombinovanja sa

- Geberit myDay ugradni umivaonik → s. 56
- Geberit myDay dupli umivaonik → s. 56
- Geberit myDay umivaonik → s. 55

## Kupatilski nameštaj

### Pregled pribora – Geberit myDay kupatilski nameštaj

Geberit Srbija i Crna Gora, Stanje: januar 2019

		Kukica za peškire	Geberit Group držač peškira za kupatilski nameštaj, sa pravouglim čoškom	Geberit Group držač peškira za kupatilski nameštaj, sa zaobljenim čoškom	
		500.647.JK.2	510040000	510140000	
					
		→ s. 92	→ s. 266		
<b>Ormarici</b>					
	Y824060000	→ s. 60		✓	✓
	Y824065000	→ s. 60		✓	✓
	Y824080000	→ s. 60		✓	✓
Geberit myDay ormarić za umivaonik, sa jednom fiokom	824100000	→ s. 60		✓	✓
	824101000	→ s. 60		✓	✓
	824066000	→ s. 60		✓	✓
	Y824061000	→ s. 60		✓	✓
	Y824081000	→ s. 60		✓	✓
Geberit myDay ormarić za dupli umivaonik, sa jednom fiokom	824130000	→ s. 61		✓	✓
	824130000	→ s. 61		✓	✓
	824160000	→ s. 61		✓	✓
Geberit myDay ormarić za nadgradni umivaonik, sa jednom fiokom	824260000	→ s. 61		✓	✓
	824161000	→ s. 61		✓	✓
	824261000	→ s. 61		✓	✓
<b>Visoki ormarići</b>					
Geberit myDay visoki ormarić sa jednim vratima	Y824000000	→ s. 62	✓		
	824001000	→ s. 62	✓		
✓ Kompatibilno					





## Ormarići za umivaonik

### Geberit myDay ormarić za umivaonik, sa jednom fiokom

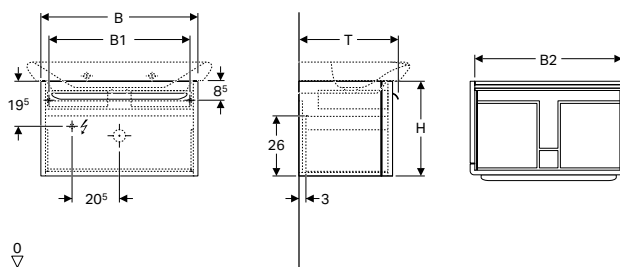

#### Tehnički podaci

Klasa zaštite	II
Stepen zaštite	IP21
Nominalni napon	230 V AC
Mrežna frekvencija	50 Hz
Materijal proizvoda	visoko zaptivena troslojna ploča od iverice
Klasa energetske efikasnosti	A++
Boja svetla	3200 K

#### Prednosti

- Konzolni element
- Sa jednom fiokom
- Sa jednom unutrašnjom fiokom
- Otvaranje pomoću ručke
- Fioka sa samouvlačenjem
- Fioka sa oblogom protiv proklizavanja
- Fioka sa LED osvetljenjem
- Otporno na vlagu
- Front od MDF-a
- Isporučeno u predmontiranom stanju

#### Obim isporuke

- Materijal za pričvršćivanje

Br. art.	Površina/boja	B [cm]	B1 [cm]	Širina umivaonika		H [cm]	T [cm]	Potrošnja struje [W]	Svetlosni tok [lm]
				[cm]	[cm]				
Y824060000	lakirana, visoki sjaj / bela	49,5	44,4	42,5	60	41	43	2	150
Y824061000	lakirana, visoki sjaj / taupe	49,5	44,4	42,5	60	41	43	2	150
824066000	lakirana, visoki sjaj / taupe	54	47	49	65	41	43	2	169
Y824065000	lakirana, visoki sjaj / bela	54	47	49	65	41	43	2	169
Y824080000	lakirana, visoki sjaj / bela	68	61	63	80	41	43	3	225
Y824081000	lakirana, visoki sjaj / taupe	68	61	63	80	41	43	3	225
824100000	lakirana, visoki sjaj / bela	88	81	83	100	41	43	4	300
824101000	lakirana, visoki sjaj / taupe	88	81	83	100	41	43	4	300

#### Mogućnost kombinovanja sa

- Geberit myDay umivaonik → s. 55
- Geberit myDay ogledalo sa osvetljenjem → s. 62

#### Pribor

- Pregled pribora – Geberit myDay kupatilski nameštaj → s. 58

### Geberit myDay ormarić za dupli umivaonik, sa jednom fiokom

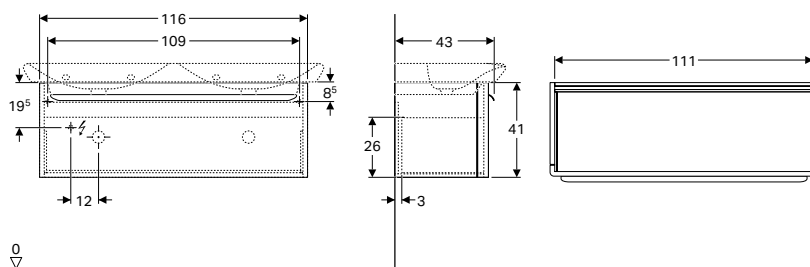

#### Tehnički podaci

Klasa zaštite	II
Stepen zaštite	IP21
Nominalni napon	230 V AC
Mrežna frekvencija	50 Hz
Materijal proizvoda	visoko zaptivena troslojna ploča od iverice
Klasa energetske efikasnosti	A++
Boja svetla	3200 K

#### Prednosti

- Konzolni element
- Sa jednom fiokom
- Sa jednom unutrašnjom fiokom
- Otvaranje pomoću ručke
- Fioka sa samouvlačenjem
- Fioka sa oblogom protiv proklizavanja
- Fioka sa LED osvetljenjem
- Otporno na vlagu
- Front od MDF-a
- Isporučeno u predmontiranom stanju

#### Obim isporuke

- Materijal za pričvršćivanje

Br. art.	Površina/boja	B [cm]	Širina umivaonika [cm]	H [cm]	T [cm]	Potrošnja struje [W]	Svetlosni tok [lm]
824130000	lakirana, visoki sjaj / bela	116	130	41	43	5	395
824131000	lakirana, visoki sjaj / taupe	116	130	41	43	5	395

#### Mogućnost kombinovanja sa

- Geberit myDay dupli umivaonik → s. 56
- Geberit myDay ogledalo sa osvetljenjem → s. 62

#### Pribor

- Pregled pribora – Geberit myDay kupatilski nameštaj → s. 58

## Geberit myDay ormarići za nadgradni umivaonik, sa jednom fiokom

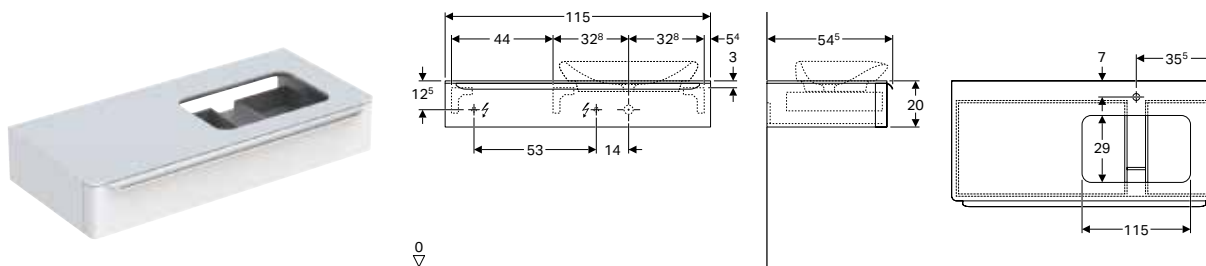

#### Tehnički podaci

Klasa zaštite	II
Stepen zaštite	IP21
Nominalni napon	230 V AC
Mrežna frekvencija	50 Hz
Materijal proizvoda	visoko zaptivena troslojna ploča od iverice
Klasa energetske efikasnosti	A++
Boja svetla	3200 K

#### Prednosti

- Konzolni element
- Sa jednom fiokom
- Sa jednom unutrašnjom fiokom
- Otvaranje pomoću ručke
- Fioka sa samouvlačenjem
- Fioka sa oblogom protiv proklizavanja
- Otporno na vlagu
- Fioka sa LED osvetljenjem
- Front od MDF-a
- Pokrivna ploča od stakla
- Isporučeno u predmontiranom stanju

#### Obim isporuke

- Montažna ploča
- Materijal za pričvršćivanje

Br. art.	Površina/boja	B [cm]	H [cm]	T [cm]	Potrošnja struje [W]	Svetlosni tok [lm]	Odsečak sifona za neprijatne mirise
824160000	lakirana, visoki sjaj / bela	115	20	54,5	5	395	desno
824161000	visoki sjaj / taupe	115	20	54,5	5	395	desno
824260000	lakirana, visoki sjaj / bela	115	20	54,5	5	395	levo
824261000	visoki sjaj / taupe	115	20	54,5	5	395	levo

#### Mogućnost kombinovanja sa

- Geberit myDay ugradni umivaonik → s. 56
- Geberit myDay ogledalo sa osvetljenjem → s. 62

#### Pribor

- Pregled pribora – Geberit myDay kupatilski nameštaj → s. 58

## Bočni ormarići

### Geberit myDay visoki ormarić sa jednim vratima

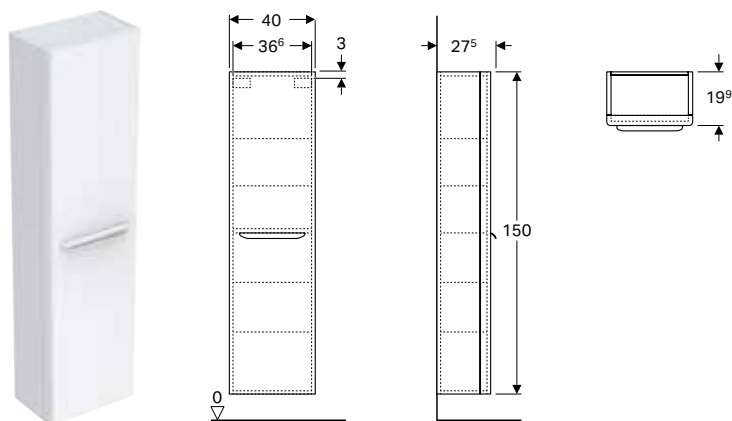

#### Tehnički podaci

Materijal proizvoda	visoko zaptivena troslojna ploča od iverice
---------------------	---

#### Obim isporuke

- 4 staklene police za umetanje
- Organizator za vešanje
- Magnetni držač
- Materijal za pričvršćivanje

#### Prednosti

- Konzolni element
- Sa jednim vratima
- Otvaranje pomoću ručke
- Vrata sa mehanizmom za prigušivanje
- Sa fiksnom policom
- Mogućnost pomeranja staklenih polica
- Otvaranje desno ili levo
- Organizator za kačenje na unutrašnjoj strani vrata
- Magnetni držač
- Front od MDF-a
- Isporučeno u predmontiranom stanju

Br. art.	Površina/boja	B [cm]	H [cm]	T [cm]
824001000	visoki sjaj / taupe	40	150	27,5
Y824000000	lakirana, visoki sjaj / bela	40	150	27,5

#### Pribor

- Pregled pribora – Geberit myDay kupatilski nameštaj → s. 58

## Ogledalo

### Geberit myDay ogledalo sa osvetljenjem

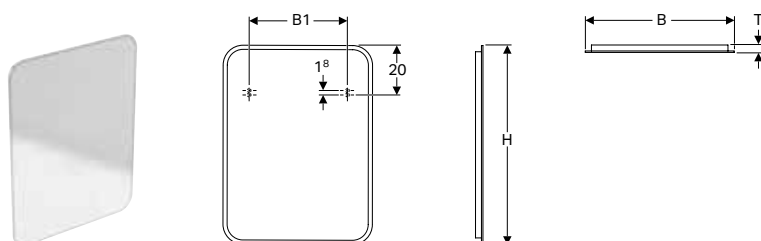

#### Tehnički podaci

Klasa zaštite	I
Stepen zaštite	IP44
Nominalni napon	230 V AC
Mrežna frekvencija	50 Hz
Radni napon	12 V DC
Izlazni napon	12 V DC
Materijal proizvoda	staklo
Klasa energetske efikasnosti	A++
Boja svetla	4200 K

#### Prednosti

- LED osvetljenje
- Indirektno osvetljenje
- Uključivanje/isključivanje svetla preko zidnog prekidača
- Grejanje zadnje strane protiv zamagljivanja ogledala

Br. art.	B [cm]	B1 [cm]	H [cm]	T [cm]	Potrošnja struje [W]	Svetlosni tok [lm]
824340000	40	19,6	80	3	23,65	3010
824360000	60	39,6	80	3	28,05	3570
824300000	100	79,6	70	3	34,65	4410

## WC šolje

### Konzolne WC šolje

#### Geberit myDay konzolna WC šolja sa dubokim ispiranjem, skriveno kačenje, Rimfree

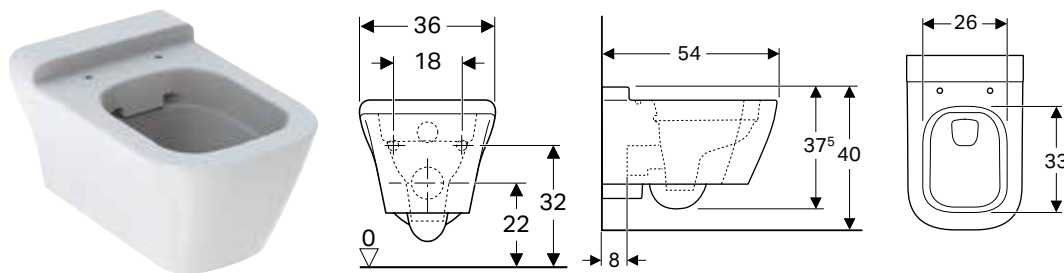

#### Namene

- Za ugradne vodokotliče

#### Tehnički podaci

Materijal proizvoda	sanitarna keramika
---------------------	--------------------

#### Obim isporuke

- Materijal za pričvršćivanje

Br. art.	Površina/boja	B [cm]	H [cm]	T [cm]
201460600	KeraTect / bela	36	37,5	54

#### Prednosti

- Konzolni element
- Rimfree
- Klasa 1, puno ispiranje 6 l, prema EN 997
- Skriveno kačenje

#### Naknadno se poručuje

- WC sedište

#### Mogućnost kombinovanja sa

- Geberit myDay WC sedište → s. 63



- U zavisnosti od ugradne situacije, za montažu je neophodan Geberit priključni set za konzolni WC, dužine 30 cm

## WC sedišta

### Geberit myDay WC sedište

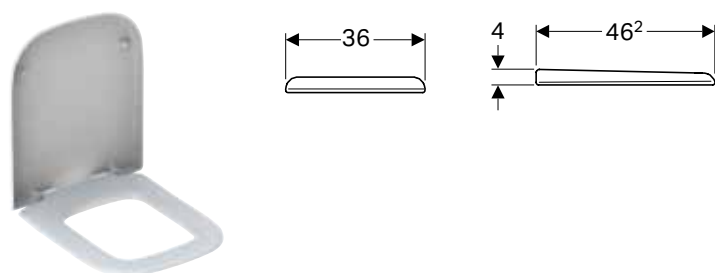

#### Tehnički podaci

Materijal proizvoda	Duroplast
---------------------	-----------

#### Prednosti

- Poklopac WC-a, preklapajući

Br. art.	Površina/boja	Funkcija sporog spuštanja	Pričvršćenje	Materijal šarki
575410000	bela	da	odozgo	mesing, hromiran

#### Mogućnost kombinovanja sa

- Geberit myDay konzolna WC šolja sa dubokim ispiranjem, skriveno kačenje, Rimfree → s. 63

## Bidei

### Konzolni bidei

#### Geberit myDay konzolni bide, skriveno kačenje

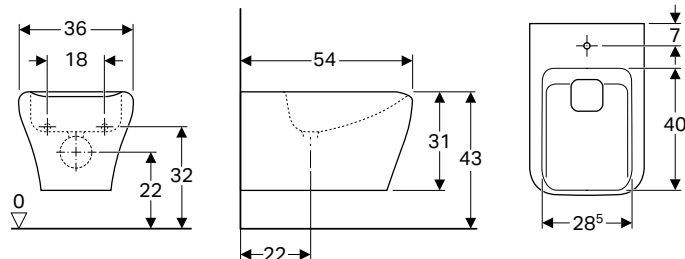

#### Namene

- Za armature sa jednim otvorom sa fleksibilnim cevima za priključak vode

#### Tehnički podaci

Materijal proizvoda	sanitarna keramika
---------------------	--------------------

#### Prednosti

- Konzolni element
- Skriveni priključak vode
- Skriveno kačenje

#### Obim isporuke

- Materijal za pričvršćivanje
- Poklopac odvoda

Br. art.	Površina/boja	B [cm]	H [cm]	T [cm]	Preliv
235450600	KeraTect / bela	36	31	54	bez

#### Naknadno se poručuje

- Priključak umivaonika





# Geberit Acanto















<b>Umivaonici.....</b>	<b>68</b>
Pregled asortimana – Geberit Acanto umivaonici i ormarići za umivaonik. ....	68
Umivaonici za pranje ruku .....	70
Umivaonici .....	71
Dupli umivaonici.....	75
Ugradni umivaonici.....	76
<b>Kupatilski nameštaj.....</b>	<b>78</b>
Pregled pribora – Geberit Acanto kupatilski nameštaj.....	78
Ormarići za umivaonik.....	82
Bočni ormarići.....	86
Ormarići sa ogledalom .....	90
Ostali nameštaj .....	90
Pribor .....	91
<b>WC šolje .....</b>	<b>93</b>
Konzolne WC šolje .....	93
Podne WC šolje, povišene .....	94
WC sedišta.....	95
<b>Bidei.....</b>	<b>95</b>
Konzolni bidei .....	95











## Umivaonici

### Pregled asortimana – Geberit Acanto umivaonici i ormarići za umivaonik

Geberit Srbija i Crna Gora, Stanje: februar 2019

	Geberit Acanto umivaonik	Geberit Acanto umivaonik sa površinom za odlaganje	Geberit Acanto umivaonik sa površinom za odlaganje, jednostavno pričvršćenje	Geberit Acanto umivaonik sa površinom za odlaganje sa desne strane, jednostavno pričvršćenje	Geberit Acanto dupli umivaonik za ormarić, jednostavno pričvršćenje							
						60 cm	65 cm	75 cm	90 cm		120 cm	
						500.620.01.2 500.620.01.8	500.621.01.2 500.621.01.8	500.622.01.2 500.622.01.8	500.623.01.2 500.623.01.8 500.624.01.2 500.624.01.8	500.625.01.2 500.625.01.8 500.626.01.2 500.626.01.8	500.627.01.2 500.627.01.8 500.628.01.2 500.628.01.8	
												
							→ s. 71	→ s. 71	→ s. 71	→ s. 72	→ s. 72	→ s. 75
<b>Širina 400 mm</b>												
Geberit Acanto ormarić za umivaonik za pranje ruku, sa jednim vratima, direktni samočišćeći sifon	500.607.01.2 500.607.16.1 500.607.JK.2 500.607.JL.2		→ s. 82									
<b>Širina 450 mm</b>												
Geberit Acanto ormarić za umivaonik za pranje ruku, sa jednim vratima, direktni samočišćeći sifon	500.608.01.2 500.608.16.1 500.608.JK.2 500.608.JL.2		→ s. 82									
<b>Širina 600 mm</b>												
Geberit Acanto ormarić za umivaonik, sa jednom fiokom i jednom unutrašnjom fiokom, direktni samočišćeći sifon	500.609.01.2 500.609.16.1 500.609.JK.2 500.609.JL.2		→ s. 83	✓								
Geberit Acanto ormarić za umivaonik, sa jednom fiokom i jednom unutrašnjom fiokom, smanjena dubina, direktni samočišćeći sifon	500.614.01.2 500.614.16.1 500.614.JK.2 500.614.JL.2		→ s. 84									
<b>Širina 650 mm</b>												
Geberit Acanto ormarić za umivaonik, sa jednom fiokom i jednom unutrašnjom fiokom, direktni samočišćeći sifon	500.610.01.2 500.610.16.1 500.610.JK.2 500.610.JL.2		→ s. 83		✓							
<b>Širina 750 mm</b>												
Geberit Acanto ormarić za umivaonik, sa jednom fiokom i jednom unutrašnjom fiokom, direktni samočišćeći sifon	500.611.01.2 500.611.16.1 500.611.JK.2 500.611.JL.2		→ s. 83			✓						
Geberit Acanto ormarić za umivaonik, sa jednom fiokom i jednom unutrašnjom fiokom, smanjena dubina, direktni samočišćeći sifon	500.615.01.2 500.615.16.1 500.615.JK.2 500.615.JL.2		→ s. 84									
<b>Širina 900 mm</b>												
Geberit Acanto ormarić za umivaonik, sa jednom fiokom i jednom unutrašnjom fiokom, direktni samočišćeći sifon	500.612.01.2 500.612.16.1 500.612.JK.2 500.612.JL.2		→ s. 83				✓		✓			
Geberit Acanto ormarić za umivaonik, sa jednom fiokom i jednom unutrašnjom fiokom, smanjena dubina, direktni samočišćeći sifon	500.616.01.2 500.616.16.1 500.616.JK.2 500.616.JL.2		→ s. 84									
<b>Širina 1200 mm</b>												
Geberit Acanto ormarić za dvostruki umivaonik, sa dve fioke, sifon u obliku flaše sa uronskom cevi	500.613.01.2 500.613.16.1 500.613.JK.2 500.613.JL.2		→ s. 85								✓	

✓ Kompatibilno

Geberit Acanto umivaonik sa skrivenim prelivom i poklopcem odvoda	Geberit Acanto umivaonik sa skrivenim prelivom, površinom za odlaganje i poklopcem odvoda	Geberit Acanto ugradni umivaonik			Geberit Acanto umivaonik, smanjena dubina	Geberit Acanto umivaonik, smanjena dubina, površina za odlaganje	Geberit Acanto umivaonik, smanjena dubina, površina za odlaganje, jednostavno pričvršćenje	Geberit Acanto umivaonik za pranje ruku, otvor za armaturu desno	Geberit Acanto umivaonik za pranje ruku
		60 cm	75 cm	90 cm					
500.629.01.2 500.629.01.8	500.630.01.2 500.630.01.8	500.640.01.2 500.640.01.8	500.641.01.2 500.641.01.8	500.642.01.2 500.642.01.8 500.643.01.2 500.643.01.8	500.631.01.2 500.631.01.8	500.632.01.2 500.632.01.8	500.633.01.2 500.633.01.8 500.634.01.2 500.634.01.8	500.635.01.2 500.635.01.8	500.636.01.2 500.636.01.8
									
→ s. 73	→ s. 73	→ s. 76	→ s. 76	→ s. 76	→ s. 74	→ s. 74	→ s. 75	→ s. 70	→ s. 70
								✓	
									✓
✓		✓							
					✓				
	✓		✓						
						✓			
				✓					
							✓		

## Umivaonici za pranje ruku

Novo

### Geberit Acanto umivaonik za pranje ruku, otvor za armaturu desno

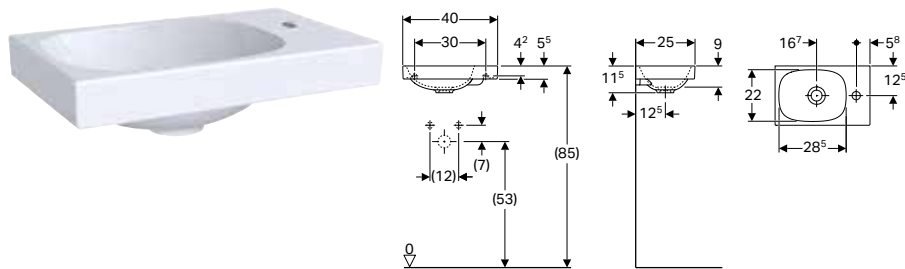

#### Tehnički podaci

Materijal proizvoda	fina pečena glina
---------------------	-------------------

#### Prednosti

- Mogućnost ugradnje sa ormarićem za umivaonik
- Asimetričan element

Br. art.	Površina/boja	B [cm]	H [cm]	T [cm]	Otvor slavine	Preliv
500.635.01.2	bela	40	11,5	25	desno	bez

U isporuci od: jul 2019

#### Mogućnost kombinovanja sa

- Geberit Acanto ormarić za umivaonik za pranje ruku, sa jednim vratima, direktni samočisteći sifon → s. 82

Novo

### Geberit Acanto umivaonik za pranje ruku

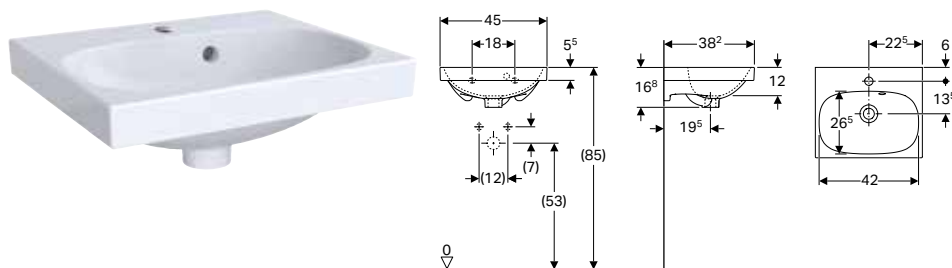

#### Tehnički podaci

Materijal proizvoda	fina pečena glina
---------------------	-------------------

#### Prednosti

- Mogućnost ugradnje sa ormarićem za umivaonik
- Preliv, asimetrični

Br. art.	Površina/boja	B [cm]	H [cm]	T [cm]	Otvor slavine	Preliv
500.636.01.2	bela	45	16,8	38,2	na sredini	vidljivo

U isporuci od: jul 2019

#### Mogućnost kombinovanja sa

- Geberit Acanto ormarić za umivaonik za pranje ruku, sa jednim vratima, direktni samočisteći sifon → s. 82

## Umivaonici

Novo

### Geberit Acanto umivaonik

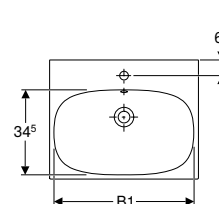
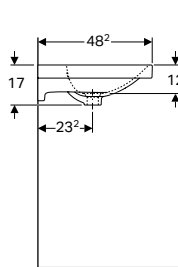
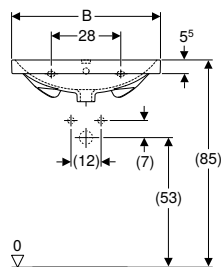

#### Tehnički podaci

Materijal proizvoda	fina pečena glina
---------------------	-------------------

#### Prednosti

- Mogućnost ugradnje sa ormarićem za umivaonik

Br. art.	Površina/boja	Širina donjeg ormara			H [cm]	T Otvor slavine [cm]	Preliv
		B [cm]	B1 [cm]	[cm]			
500.620.01.2	bela	60	57	59,5	17	48,2	na sredini vidljivo
500.621.01.2	bela	65	61,5	64	17	48,2	na sredini vidljivo

U isporuci od: jul 2019

#### Mogućnost kombinovanja sa

- Geberit Acanto ormarić za umivaonik, sa jednom fiokom i jednom unutrašnjom fiokom, direktni samočisteći sifon → s. 83

Novo

### Geberit Acanto umivaonik sa površinom za odlaganje

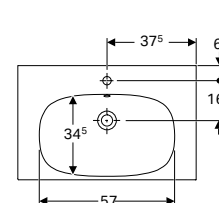
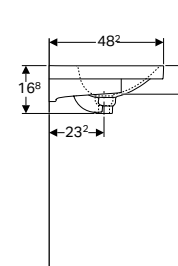
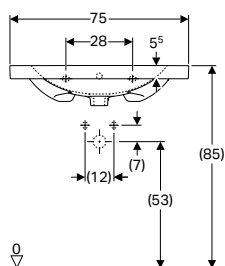

#### Tehnički podaci

Materijal proizvoda	fina pečena glina
---------------------	-------------------

#### Prednosti

- Mogućnost ugradnje sa ormarićem za umivaonik
- Sa površinom za odlaganje

Br. art.	Površina/boja	Širina donjeg ormara		H [cm]	T Otvor slavine [cm]	Preliv
		B [cm]	[cm]			
500.622.01.2	bela	75	74	16,8	48,2	na sredini vidljivo

U isporuci od: jul 2019

#### Mogućnost kombinovanja sa

- Geberit Acanto ormarić za umivaonik, sa jednom fiokom i jednom unutrašnjom fiokom, direktni samočisteći sifon → s. 83

**Novo**

## Geberit Acanto umivaonik sa površinom za odlaganje, jednostavno pričvršćenje

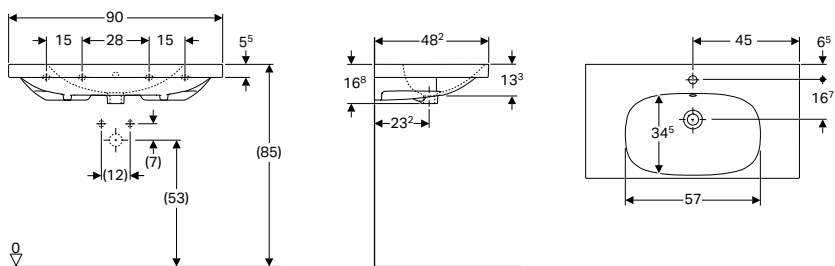

### Tehnički podaci

Materijal proizvoda	fina pečena glina
---------------------	-------------------

### Prednosti

- Mogućnost ugradnje sa ormarićem za umivaonik
- Jednostavno učvršćenje pomoću Geberit zidnog učvršćenja, tip EFF1 za umivaonik
- Sa površinom za odlaganje

### Obim isporuke

- Zidno pričvršćenje tip EFF1

Br. art.	Površina/boja	B [cm]	Širina donjeg ormara [cm]	H [cm]	T [cm]	Otvor slavine	Preliv
500.623.01.2	bela	90	89	16,8	48,2	na sredini	vidljivo
500.624.01.2	bela	90	89	16,8	48,2	bez	vidljivo

U isporuci od: jul 2019

### Mogućnost kombinovanja sa

- Geberit Acanto ormarić za umivaonik, sa jednom fiokom i jednom unutrašnjom fiokom, direktni samočisteći sifon → s. 83

**Novo**

## Geberit Acanto umivaonik sa površinom za odlaganje sa desne strane, jednostavno pričvršćenje

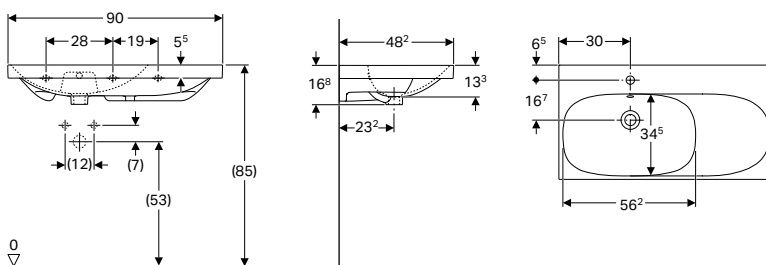

### Tehnički podaci

Materijal proizvoda	fina pečena glina
---------------------	-------------------

### Prednosti

- Mogućnost ugradnje sa ormarićem za umivaonik
- Asimetričan element
- Jednostavno učvršćenje pomoću Geberit zidnog učvršćenja, tip EFF1 za umivaonik

### Obim isporuke

- Zidno pričvršćenje tip EFF1

Br. art.	Površina/boja	B [cm]	H [cm]	T [cm]	Otvor slavine	Preliv	Površina za odlaganje
500.625.01.2	bela	90	16,8	48,2	na sredini	vidljivo	desno
500.626.01.2	bela	90	16,8	48,2	bez	vidljivo	desno

U isporuci od: jul 2019

### Mogućnost kombinovanja sa

- Geberit Acanto ormarić za umivaonik, sa jednom fiokom i jednom unutrašnjom fiokom, direktni samočisteći sifon → s. 83

Novo

## Geberit Acanto umivaonik sa skrivenim prelivom i poklopcem odvoda

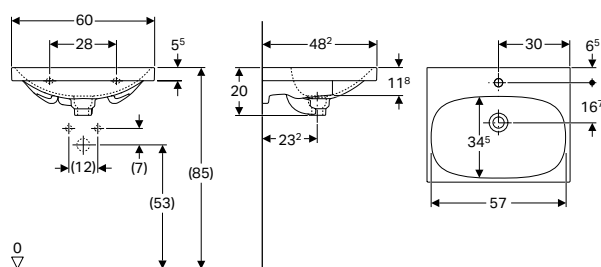

### Tehnički podaci

Materijal proizvoda	fina pečena glina
---------------------	-------------------

### Prednosti

- Mogućnost ugradnje sa ormarićem za umivaonik
- Prelivni sistem, keramički

### Obim isporuke

- Poklopac odvoda

Br. art.	Površina/boja	Širina donjeg ormara		H [cm]	T Otvor slavine [cm]	Preliv
		B [cm]	[cm]			
500.629.01.2	bela	60	59,5	20	48,2	na sredini skriveno

U isporuci od: jul 2019

### Mogućnost kombinovanja sa

- Geberit Acanto ormarić za umivaonik, sa jednom fiokom i jednom unutrašnjom fiokom, direktni samočisteći sifon → s. 83

Novo

## Geberit Acanto umivaonik sa skrivenim prelivom, površinom za odlaganje i poklopcem odvoda

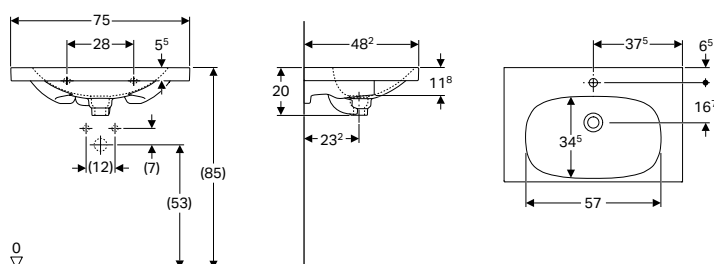

### Tehnički podaci

Materijal proizvoda	fina pečena glina
---------------------	-------------------

### Prednosti

- Mogućnost ugradnje sa ormarićem za umivaonik
- Prelivni sistem, keramički

### Obim isporuke

- Poklopac odvoda

Br. art.	Površina/boja	Širina donjeg ormara		H [cm]	T Otvor slavine [cm]	Preliv
		B [cm]	[cm]			
500.630.01.2	bela	75	74	20	48,2	na sredini skriveno

U isporuci od: jul 2019

### Mogućnost kombinovanja sa

- Geberit Acanto ormarić za umivaonik, sa jednom fiokom i jednom unutrašnjom fiokom, direktni samočisteći sifon → s. 83

**Novo**

## Geberit Acanto umivaonik, smanjena dubina

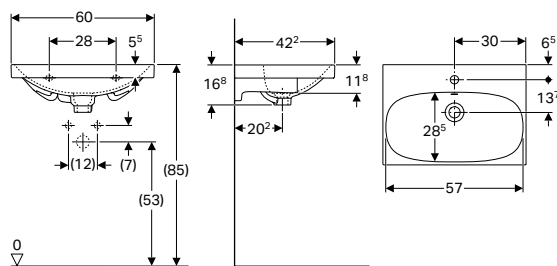

### Tehnički podaci

Materijal proizvoda	fina pečena glina
---------------------	-------------------

### Prednosti

- Mogućnost ugradnje sa ormarićem za umivaonik
- Smanjena dubina

Br. art.	Površina/boja	Širina donjeg		H	T	Otvor slavine	Preliv
		B	ormana				
		[cm]	[cm]	[cm]	[cm]		
500.631.01.2	bela	60	59,5	16,8	42,2	na sredini	vidljivo

U isporuci od: jul 2019

### Mogućnost kombinovanja sa

- Geberit Acanto ormarić za umivaonik, sa jednom fiokom i jednom unutrašnjom fiokom, smanjena dubina, direktni samočisteći sifon → s. 84

**Novo**

## Geberit Acanto umivaonik, smanjena dubina, površina za odlaganje

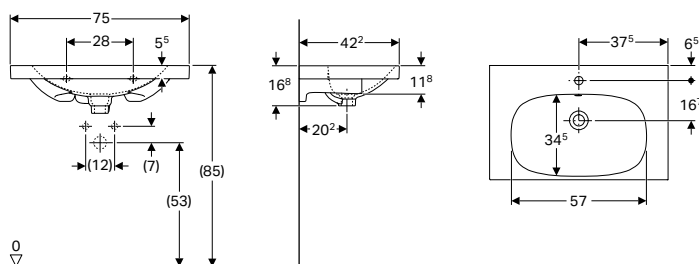

### Tehnički podaci

Materijal proizvoda	fina pečena glina
---------------------	-------------------

### Prednosti

- Mogućnost ugradnje sa ormarićem za umivaonik
- Smanjena dubina

Br. art.	Površina/boja	Širina donjeg		H	T	Otvor slavine	Preliv
		B	ormana				
		[cm]	[cm]	[cm]	[cm]		
500.632.01.2	bela	75	74	16,8	42,2	na sredini	vidljivo

U isporuci od: jul 2019

### Mogućnost kombinovanja sa

- Geberit Acanto ormarić za umivaonik, sa jednom fiokom i jednom unutrašnjom fiokom, smanjena dubina, direktni samočisteći sifon → s. 84

**Novo**

## Geberit Acanto umivaonik, smanjena dubina, površina za odlaganje, jednostavno pričvršćenje

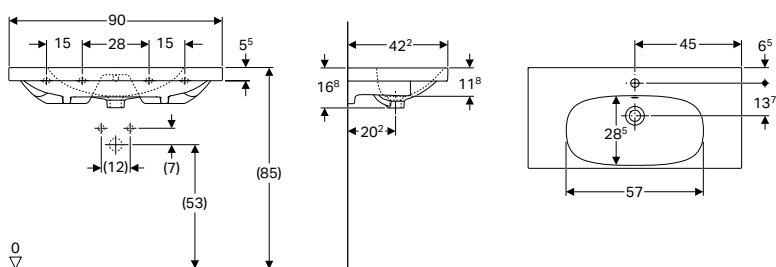

### Tehnički podaci

Materijal proizvoda	fina pečena glina
---------------------	-------------------

### Obim isporuke

- Zidno pričvršćenje tip EFF1

### Prednosti

- Mogućnost ugradnje sa ormarićem za umivaonik
- Smanjena dubina
- Jednostavno učvršćenje pomoću Geberit zidnog učvršćenja, tip EFF1 za umivaonik

Br. art.	Površina/boja	Širina donjeg		H	H1	T/Otvor slavine		Preliv
		B [cm]	ormana [cm]			[cm]	[cm]	
500.633.01.2	bela	90	89	16,8	7,5	42,2	na sredini	vidljivo
500.634.01.2	bela	90	89	16,8	7,5	42,2	bez	vidljivo

U isporuci od: jul 2019

### Mogućnost kombinovanja sa

- Geberit Acanto ormarić za umivaonik, sa jednom fiokom i jednom unutrašnjom fiokom, smanjena dubina, direktni samočisteći sifon → s. 84

## Dupli umivaonici

**Novo**

## Geberit Acanto dupli umivaonik za ormarić, jednostavno pričvršćenje

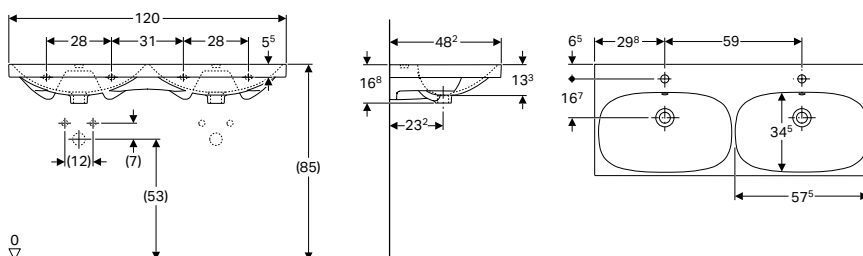

### Tehnički podaci

Materijal proizvoda	fina pečena glina
---------------------	-------------------

### Prednosti

- Mogućnost ugradnje sa ormarićem za umivaonik
- Jednostavno učvršćenje pomoću Geberit zidnog učvršćenja, tip EFF1 za umivaonik

### Obim isporuke

- Materijal za pričvršćivanje
- Zidno pričvršćenje tip EFF1

Br. art.	Površina/boja	B [cm]	H [cm]	T [cm]	Otvor slavine	Preliv
					[cm]	
500.627.01.2	bela	120	16,8	48,2	na sredini	vidljivo
500.628.01.2	bela	120	16,8	48,2	bez	vidljivo

U isporuci od: jul 2019

### Mogućnost kombinovanja sa

- Geberit Acanto ormarić za dvostruki umivaonik, sa dve fiokke, sifon u obliku flaše sa uronskom cevi → s. 85



## Ugradni umivaonici

Novo

### Geberit Acanto ugradni umivaonik

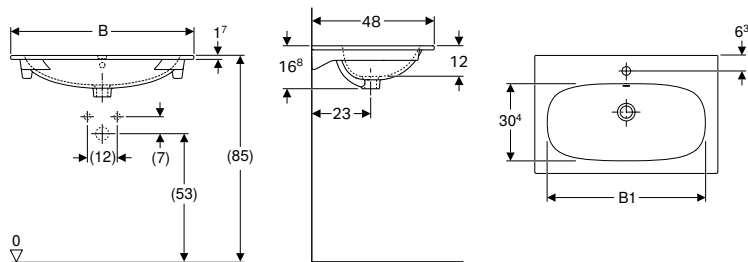

#### Namene

- Za montažu na ormarić za umivaonik

#### Prednosti

- Uska ivica

#### Tehnički podaci

Materijal proizvoda	fina pečena glina
---------------------	-------------------

Br. art.	Površina/boja	B [cm]	Širina donjeg ormana		H [cm]	TOtvor slavine [cm]	Preliv
			B1 [cm]	[cm]			
500.640.01.2	bela	60	48,8	59	16,8	48 na sredini	vidljivo
500.641.01.2	bela	75	63,3	74	16,8	48 na sredini	vidljivo
500.642.01.2	bela	90	78,3	89	16,8	48 na sredini	vidljivo
500.643.01.2	bela	90	78,3	89	16,8	48 bez	vidljivo

U isporuci od: jul 2019

#### Mogućnost kombinovanja sa





- Geberit Acanto ormarić za umivaonik, sa jednom fiokom i jednom unutrašnjom fiokom, direktni samočisteći sifon → s. 83



## Kupatilski nameštaj

### Pregled pribora – Geberit Acanto kupatilski nameštaj

Geberit Srbija i Crna Gora, Stanje: februar 2019





	Kukica za peškire	Geberit Group držač peškira za kupatilski nameštaj, sa pravouglim čoškom	Geberit Group držač peškira za kupatilski nameštaj, sa zaobljenim čoškom	Acanto kutija za slaganje	
	500.647.JK.2	510040000	510140000	500.648.00.2	
					
	→ s. 92	→ s. 266		→ s. 91	

#### Ormarići





Geberit Acanto ormarić za umivaonik za pranje ruku, sa jednim vratima, direktni samočišćeći sifon	500.607.16.1				
	500.607.01.2				
	500.607.JL.2				
	500.607.JK.2				
	500.608.01.2				
	500.608.JL.2				
Geberit Acanto ormarić za umivaonik, sa jednom fiokom i jednom unutrašnjom fiokom, direktni samočišćeći sifon	500.608.JK.2				
	500.608.01.2				
	500.608.JL.2				
	500.608.JK.2				
	500.608.16.1				
	500.609.16.1		✓	✓	✓
	500.609.01.2		✓	✓	✓
	500.609.JK.2		✓	✓	✓
	500.609.JL.2		✓	✓	✓
	500.610.01.2		✓	✓	✓
	500.610.16.1		✓	✓	✓
	500.610.JK.2		✓	✓	✓
	500.610.JL.2		✓	✓	✓
	500.611.01.2		✓	✓	✓
Geberit Acanto ormarić za umivaonik, sa jednom fiokom i jednom unutrašnjom fiokom, direktni samočišćeći sifon	500.611.16.1		✓	✓	✓
	500.611.JK.2		✓	✓	✓
	500.611.JL.2		✓	✓	✓
	500.612.01.2		✓	✓	✓
	500.612.JK.2		✓	✓	✓
	500.612.16.1		✓	✓	✓
	500.612.JL.2		✓	✓	✓
	500.614.01.2		✓	✓	
Geberit Acanto ormarić za umivaonik, sa jednom fiokom i jednom unutrašnjom fiokom, smanjena dubina, direktni samočišćeći sifon	500.614.JK.2		✓	✓	
	500.614.JL.2		✓	✓	
	500.614.16.1		✓	✓	
	500.615.01.2		✓	✓	
	500.615.JK.2		✓	✓	
	500.615.JL.2		✓	✓	
	500.615.16.1		✓	✓	
	500.616.01.2		✓	✓	
	500.616.JK.2		✓	✓	
	500.616.JL.2		✓	✓	
Geberit Acanto ormarić za dvostruki umivaonik, sa dve fioke, sifon u obliku flaše sa uronskom cevi	500.616.16.1		✓	✓	
	500.613.01.2		✓	✓	✓
	500.613.JL.2		✓	✓	✓
	500.613.JK.2		✓	✓	✓
Geberit Acanto visoki ormarić sa jednim vratima	500.613.16.1		✓	✓	✓
	500.637.01.2		✓		
	500.637.16.1		✓		
	500.637.JL.2		✓		
Geberit Acanto visoki ormarić sa dvoje vrata	500.637.JK.2		✓		
	500.619.01.2		✓		
	500.619.16.1		✓		
	500.619.JL.2		✓		
Geberit Acanto visoki ormarić sa dva elementa na izvlačenje	500.619.JK.2		✓		
	500.638.16.1		✓		
	500.638.01.2		✓		
	500.638.JK.2		✓		
500.638.JL.2		✓			



Geberit Srbija i Crna Gora, Stanje: februar 2019

		Kukica za peškire	Geberit Group držač peškira za kupatilski nameštaj, sa pravouglim čoškom	Geberit Group držač peškira za kupatilski nameštaj, sa zaobljenim čoškom	Acanto kutija za slaganje	
		500.647.JK.2	510040000	510140000	500.648.00.2	
						
		→ s. 92	→ s. 266		→ s. 91	
<b>Bočni ormarići</b>						
Geberit Acanto bočni ormarić sa jednom fiokom i unutrašnjom fiokom	500.618.16.1 500.618.01.2 500.618.JL.2 500.618.JK.2		✓	✓		→ s. 89
			✓	✓		
			✓	✓		
			✓	✓		
<b>Viseći ormarići</b>						
Geberit Acanto viseći ormarić sa jednim vratima	500.639.01.2 500.639.16.1 500.639.JL.2 500.639.JK.2	✓				→ s. 89
		✓				
		✓				
		✓				
<b>Ormarići sa ogledalom</b>						
Geberit Acanto ormarić sa ogledalom sa osvetljenjem, dvoje vrata	500.644.00.2 500.645.00.2 500.646.00.2					→ s. 90

✓ Kompatibilno

	Geberit Group magnetni držač	Geberit Group utičnica	Geberit Group utičnica sa USB priključkom	Geberit Group uvećavajuće ogledalo	Geberit Group svetlo za ormarić, pokretno, baterijsko napajanje
	510010000	501020000	501030000	510100000	501500000
					
	→ s. 267	→ s. 266	→ s. 267		→ s. 268
	✓	✓	✓		
	✓	✓	✓		
	✓	✓	✓		
	✓	✓	✓		
	✓	✓	✓		✓
	✓	✓	✓		✓
	✓	✓	✓		✓
	✓				
	✓				
	✓				

## Ormaríci za umivaonik

Novo

### Geberit Acanto ormaríci za umivaonik za pranje ruku, sa jednim vratima, direktni samočisteći sifon

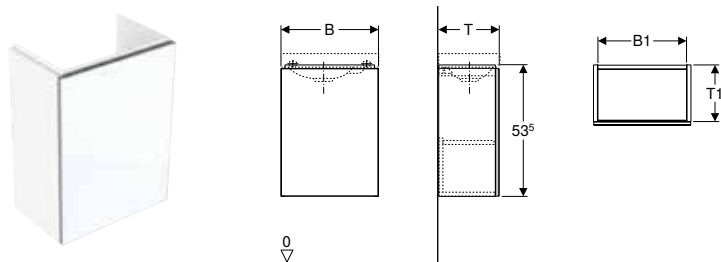

#### Tehnički podaci

Materijal proizvoda	visoko zaptivena troslojna ploča od iverice
---------------------	---

#### Prednosti

- Konzolni element
- Sa jednim vratima
- Otvaranje putem Push-to-open mehanizma
- Otvaranje desno ili levo
- Otporno na vlagu
- Front od iverice sa staklenom maskom
- Isporučeno u predmontiranom stanju

#### Obim isporuke

- Direktni samočisteći sifon, model za uštedu prostora
- Materijal za pričvršćivanje

Br. art.	Površina/boja	B [cm]	B1 [cm]	Širina umivaonika [cm]	H [cm]	T [cm]	T1 [cm]
500.607.01.2	Telo: lakirano, visoki sjaj/belo Vrata: staklo sjajno/bela	39,5	36	40	53,5	24,5	23
500.607.16.1	Telo: lakirano, mat/crno Vrata: staklo sjajno/crna	39,5	36	40	53,5	24,5	23
500.607.JK.2	Telo: lakirano, mat/lava Vrata: staklo sjajno/lava	39,5	36	40	53,5	24,5	23
500.607.JL.2	Telo: lakirana, mat/peščano siva Vrata: staklo sjajno/ peščanosivo	39,5	36	40	53,5	24,5	23
500.608.01.2	Telo: lakirano, visoki sjaj/belo Vrata: staklo sjajno/bela	44,5	41	45	53,5	37,5	36
500.608.16.1	Telo: lakirano, mat/crno Vrata: staklo sjajno/crna	44,5	41	45	53,5	37,5	36
500.608.JK.2	Telo: lakirano, mat/lava Vrata: staklo sjajno/lava	44,5	41	45	53,5	37,5	36
500.608.JL.2	Telo: lakirana, mat/peščano siva Vrata: staklo sjajno/ peščanosivo	44,5	41	45	53,5	37,5	36

U isporuci od: jul 2019

#### Mogućnost kombinovanja sa

- Geberit Acanto umivaonik za pranje ruku, otvor za armaturu desno → s. 70
- Geberit Acanto umivaonik za pranje ruku → s. 70
- Geberit Acanto ormaríci sa ogledalom sa osvetljenjem, dvoje vrata → s. 90

#### Pribor

- Pregled pribora – Geberit Acanto kupatilski nameštaj → s. 78

Novo

## Geberit Acanto ormarić za umivaonik, sa jednom fiokom i jednom unutrašnjom fiokom, direktni samočisteći sifon

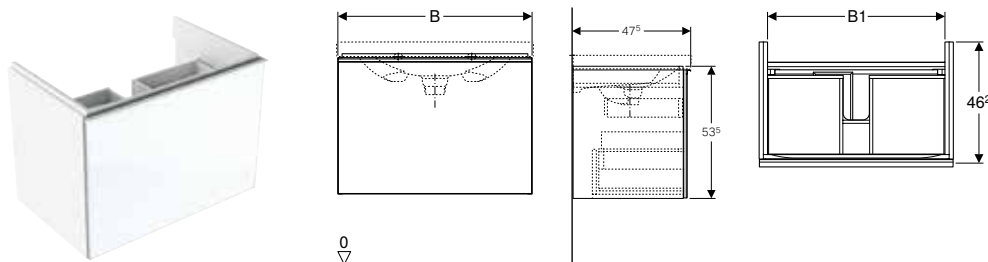

### Tehnički podaci

Materijal proizvoda	visoko zaptivena troslojna ploča od iverice
---------------------	---

### Obim isporuke

- Direktni samočisteći sifon, model za uštedu prostora
- Materijal za pričvršćivanje

### Prednosti

- Konzolni element
- Sa jednom fiokom
- Sa jednom unutrašnjom fiokom
- Otvaranje pomoću ručke
- Fioka sa samouvlačenjem
- Otporno na vlagu
- Front od iverice sa staklenom maskom
- Isporučeno u predmontiranom stanju

Br. art.	Površina/boja	B [cm]	B1 [cm]	Širina umivaonika [cm]	H [cm]	T [cm]
500.609.01.2	Telo: lakirano, visoki sjaj/belo Fioke: staklo sjajno/bela	59,5	53,1	60	53,5	47,5
500.609.16.1	Telo: lakirano, mat/crno Fioke: staklo sjajno/crna	59,5	53,1	60	53,5	47,5
500.609.JK.2	Telo: lakirano, mat/lava Fioke: staklo sjajno/lava	59,5	53,1	60	53,5	47,5
500.609.JL.2	Telo: lakirana, mat/peščano siva Fioke: staklo sjajno/peščano siva	59,5	53,1	60	53,5	47,5
500.610.01.2	Telo: lakirano, visoki sjaj/belo Fioke: staklo sjajno/bela	64	57,6	65	53,5	47,5
500.610.16.1	Telo: lakirano, mat/crno Fioke: staklo sjajno/crna	64	57,6	65	53,5	47,5
500.610.JK.2	Telo: lakirano, mat/lava Fioke: staklo sjajno/lava	64	57,6	65	53,5	47,5
500.610.JL.2	Telo: lakirana, mat/peščano siva Fioke: staklo sjajno/peščano siva	64	57,6	65	53,5	47,5
500.611.01.2	Telo: lakirano, visoki sjaj/belo Fioke: staklo sjajno/bela	74	67,6	75	53,5	47,5
500.611.16.1	Telo: lakirano, mat/crno Fioke: staklo sjajno/crna	74	67,6	75	53,5	47,5
500.611.JK.2	Telo: lakirano, mat/lava Fioke: staklo sjajno/lava	74	67,6	75	53,5	47,5
500.611.JL.2	Telo: lakirana, mat/peščano siva Fioke: staklo sjajno/peščano siva	74	67,6	75	53,5	47,5
500.612.01.2	Telo: lakirano, visoki sjaj/belo Fioke: staklo sjajno/bela	89	82,6	90	53,5	47,5
500.612.16.1	Telo: lakirano, mat/crno Fioke: staklo sjajno/crna	89	82,6	90	53,5	47,5
500.612.JK.2	Telo: lakirano, mat/lava Fioke: staklo sjajno/lava	89	82,6	90	53,5	47,5
500.612.JL.2	Telo: lakirana, mat/peščano siva Fioke: staklo sjajno/peščano siva	89	82,6	90	53,5	47,5

U isporuci od: jul 2019

### Mogućnost kombinovanja sa

- Geberit Acanto umivaonik → s. 71
- Geberit Acanto umivaonik sa površinom za odlaganje sa desne strane, jednostavno pričvršćenje → s. 72
- Geberit Acanto umivaonik sa skrivenim prelivom i poklopcem odvoda → s. 73
- Geberit Acanto ugradni umivaonik → s. 76
- Geberit Acanto umivaonik sa površinom za odlaganje → s. 71
- Geberit Acanto umivaonik sa površinom za odlaganje, jednostavno pričvršćenje → s. 72
- Geberit Acanto umivaonik sa skrivenim prelivom, površinom za odlaganje i poklopcem odvoda → s. 73
- Geberit Acanto ormarić sa ogledalom sa osvetljenjem, dvoje vrata → s. 90

### Pribor

- Pregled pribora – Geberit Acanto kupatilski nameštaj → s. 78



**Novo**

## Geberit Acanto ormarič za umivaonik, sa jednom fiokom i jednom unutrašnjom fiokom, smanjena dubina, direktni samočisteći sifon

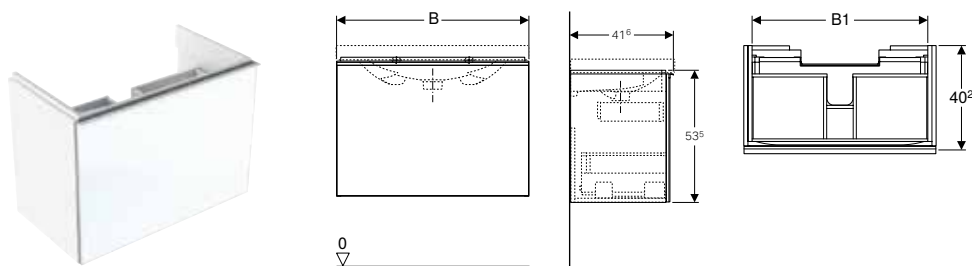

### Tehnički podaci

Materijal proizvoda	visoko zaptivena troslojna ploča od iverice
---------------------	---

### Prednosti

- Konzolni element
- Sa jednom fiokom
- Sa jednom unutrašnjom fiokom
- Otvaranje pomoću ručke
- Fioka sa samouvlačenjem
- Smanjena dubina
- Otporno na vlagu
- Front od iverice sa staklenom maskom
- Isporučeno u predmontiranom stanju

### Obim isporuke

- Direktni samočisteći sifon, model za uštedu prostora
- Materijal za pričvršćivanje

Br. art.	Površina/boja	B [cm]	B1 [cm]	Širina umivaonika [cm]	H [cm]	T [cm]
500.614.01.2	Telo: lakirano, visoki sjaj/belo Fioke: staklo sjajno/bela	59,5	53,1	60	53,5	41,6
500.614.16.1	Telo: lakirano, mat/crno Fioke: staklo sjajno/crna	59,5	53,1	60	53,5	41,6
500.614.JK.2	Telo: lakirano, mat/lava Fioke: staklo sjajno/lava	59,5	53,1	60	53,5	41,6
500.614.JL.2	Telo: lakirana, mat/peščano siva Fioke: staklo sjajno/peščano siva	59,5	53,1	60	53,5	41,6
500.615.01.2	Telo: lakirano, visoki sjaj/belo Fioke: staklo sjajno/bela	74	67,6	75	53,5	41,6
500.615.16.1	Telo: lakirano, mat/crno Fioke: staklo sjajno/crna	74	67,6	75	53,5	41,6
500.615.JK.2	Telo: lakirano, mat/lava Fioke: staklo sjajno/lava	74	67,6	75	53,5	41,6
500.615.JL.2	Telo: lakirana, mat/peščano siva Fioke: staklo sjajno/peščano siva	74	67,6	75	53,5	41,6
500.616.01.2	Telo: lakirano, visoki sjaj/belo Fioke: staklo sjajno/bela	89	82,6	90	53,5	41,6
500.616.16.1	Telo: lakirano, mat/crno Fioke: staklo sjajno/crna	89	82,6	90	53,5	41,6
500.616.JK.2	Telo: lakirano, mat/lava Fioke: staklo sjajno/lava	89	82,6	90	53,5	41,6
500.616.JL.2	Telo: lakirana, mat/peščano siva Fioke: staklo sjajno/peščano siva	89	82,6	90	53,5	41,6

U isporuci od: jul 2019

### Mogućnost kombinovanja sa

- Geberit Acanto umivaonik, smanjena dubina → s. 74
- Geberit Acanto umivaonik, smanjena dubina, površina za odlaganje → s. 74
- Geberit Acanto umivaonik, smanjena dubina, površina za odlaganje, jednostavno pričvršćenje → s. 75
- Geberit Acanto ormarič sa ogledalom sa osvetljenjem, dvoje vrata → s. 90

### Pribor

- Pregled pribora – Geberit Acanto kupatilski nameštaj → s. 78

**Novo**

## Geberit Acanto ormarić za dvostruki umivaonik, sa dve fiokke, sifon u obliku flaše sa uronskom cevi

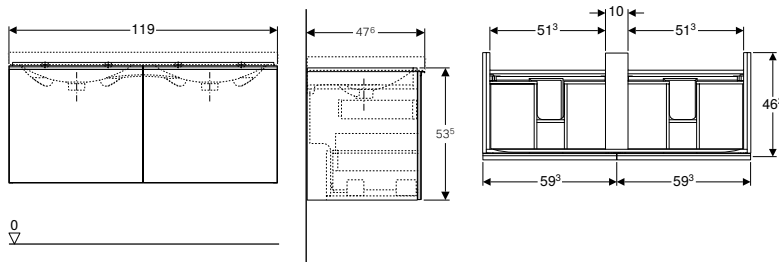

### Tehnički podaci

Materijal proizvoda	visoko zaptivena troslojna ploča od iverice
---------------------	---

### Prednosti

- Konzolni element
- Sa dve unutrašnje fiokke
- Sa dve fiokke
- Otvaranje pomoću ručke
- Fioka sa samouvlačenjem
- Otporno na vlagu
- Front od iverice sa staklenom maskom
- Isporučeno u predmontiranom stanju

### Obim isporuke

- Direktni samočisteći sifon, model za uštedu prostora
- Materijal za pričvršćivanje

Br. art.	Površina/boja	B [cm]	Širina umivaonika [cm]	H [cm]	T [cm]
500.613.01.2	Telo: lakirano, visoki sjaj/belo Fiokke: staklo sjajno/bela	119	120	53,5	47,6
500.613.16.1	Telo: lakirano, mat/crno Fiokke: staklo sjajno/crna	119	120	53,5	47,6
500.613.JK.2	Telo: lakirano, mat/lava Fiokke: staklo sjajno/lava	119	120	53,5	47,6
500.613.JL.2	Telo: lakirana, mat/peščano siva Fiokke: staklo sjajno/peščano siva	119	120	53,5	47,6

U isporuci od: jul 2019

### Mogućnost kombinovanja sa

- Geberit Acanto dupli umivaonik za ormarić, jednostavno pričvršćenje → s. 75
- Geberit Acanto ormarić sa ogledalom sa osvetljenjem, dvoje vrata → s. 90

### Pribor

- Pregled pribora – Geberit Acanto kupatilski nameštaj → s. 78

## Bočni ormarići

Novo

### Geberit Acanto visoki ormarić sa jednim vratima

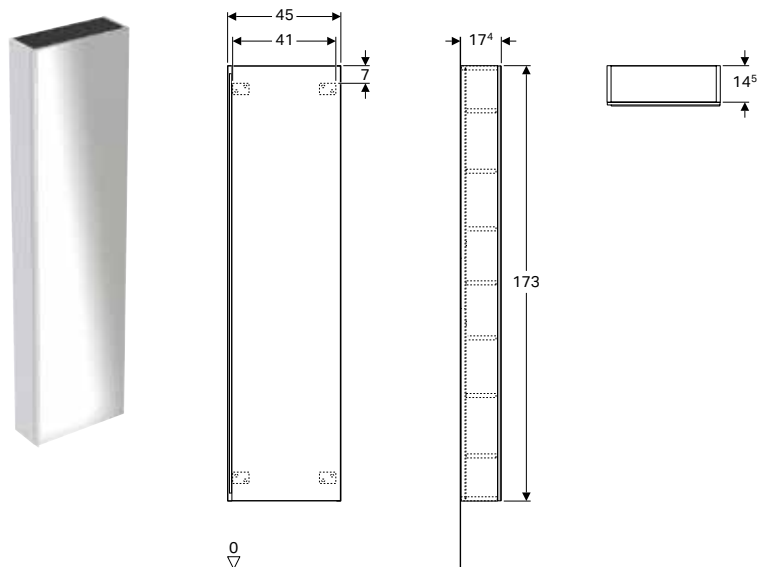

#### Tehnički podaci

Materijal proizvoda	visoko zaptivena troslojna ploča od iverice
---------------------	---

#### Prednosti

- Konzolni element
- Sa jednim vratima
- Otvaranje pomoću ručke
- Otvaranje desno ili levo
- Vrata sa mehanizmom za prigušivanje
- Otporno na vlagu
- Sa dve fiksne police
- Sa pet pomičnih polica
- Front od iverice sa staklenom maskom
- Isporučeno u predmontiranom stanju

#### Obim isporuke

- 5 podesivih umetnih polica
- Materijal za pričvršćivanje

Br. art.	Površina/boja	B [cm]	H [cm]	T [cm]
500.637.01.2	Telo: lakirano, visoki sjaj/belo Vrata: staklo sjajno/bela	45	173	17,4
500.637.16.1	Telo: lakirano, mat/crno Vrata: staklo sjajno/crna	45	173	17,4
500.637.JK.2	Telo: lakirano, mat/lava Vrata: staklo sjajno/lava	45	173	17,4
500.637.JL.2	Telo: lakirana, mat/peščano siva Vrata: staklo sjajno/peščanosivo	45	173	17,4

U isporuci od: jul 2019

#### Pribor

- Pregled pribora – Geberit Acanto kupatilski nameštaj → s. 78

Novo

## Geberit Acanto visoki ormarić sa dvoje vrata

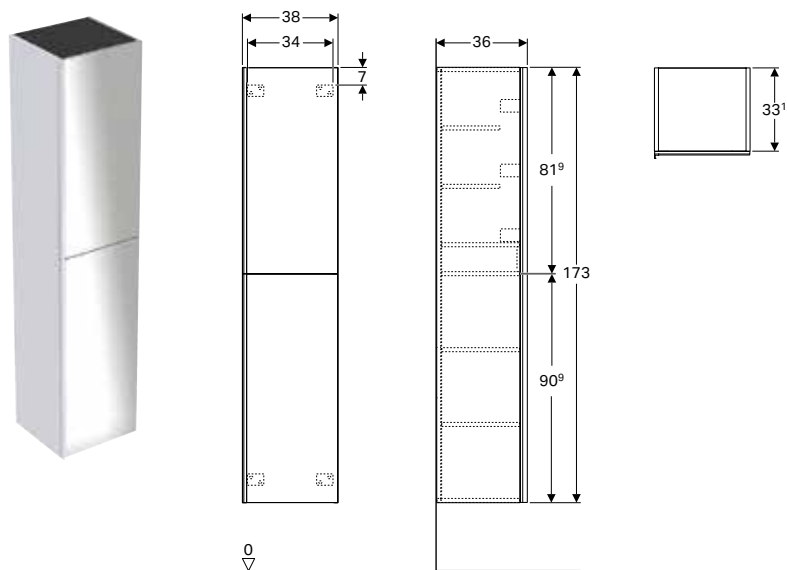

### Tehnički podaci

Materijal proizvoda	visoko zaptivena troslojna ploča od iverice
---------------------	---

### Prednosti

- Konzolni element
- Sa dvoje vrata
- Otvaranje pomoću ručke
- Sa jednom unutrašnjom fiokom sa mogućnošću zaključavanja
- Otvaranje desno ili levo
- Vrata sa mehanizmom za prigušivanje
- Otporno na vlagu
- Sa četiri pomične police
- Kutije za odlaganje na unutrašnjim stranama vrata
- Front od iverice sa staklenom maskom
- Isporučeno u predmontiranom stanju

### Obim isporuke

- 4 pomične police
- Materijal za pričvršćivanje

Br. art.	Površina/boja	B [cm]	H [cm]	T [cm]
500.619.01.2	Telo: lakirano, visoki sjaj/belo Vrata: staklo sjajno/bela	38	173	36
500.619.16.1	Telo: lakirano, mat/crno Vrata: staklo sjajno/crna	38	173	36
500.619.JK.2	Telo: lakirano, mat/lava Vrata: staklo sjajno/lava	38	173	36
500.619.JL.2	Telo: lakirana, mat/peščano siva Vrata: staklo sjajno/peščanosivo	38	173	36

U isporuci od: jul 2019

### Pribor

- Pregled pribora – Geberit Acanto kupatilski nameštaj → s. 78

**Novo**

## Geberit Acanto visoki ormarić sa dva elementa na izvlačenje

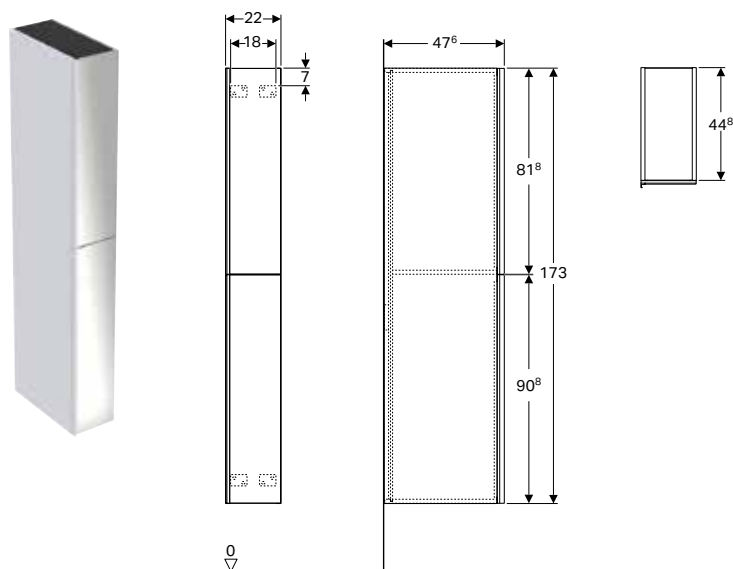

### Tehnički podaci

Materijal proizvoda	visoko zaptivena troslojna ploča od iverice
---------------------	---

### Prednosti

- Konzolni element
- Sa dve pregrade
- Otvaranje pomoću ručke
- Fioka sa samouvlačenjem
- Otvaranje desno ili levo
- Otporno na vlagu
- Front od iverice sa staklenom maskom
- Isporučeno u predmontiranom stanju

### Obim isporuke

- Materijal za pričvršćivanje

Br. art.	Površina/boja	B [cm]	H [cm]	T [cm]
500.638.01.2	Telo: lakirano, visoki sjaj/belo Ladice: staklo sjajno/belo	22	173	47,6
500.638.16.1	Telo: lakirano, mat/crno Ladice: staklo sjajno/crno	22	173	47,6
500.638.JK.2	Telo: lakirano, mat/lava Ladice: staklo sjajno/lava	22	173	47,6
500.638.JL.2	Telo: lakirana, mat/peščano siva Ladice: staklo sjajno/peščanosivo	22	173	47,6

U isporuci od: jul 2019

### Pribor

- Pregled pribora – Geberit Acanto kupatilski nameštaj → s. 78

**Novo**

## Geberit Acanto bočni ormarić sa jednom fiokom i unutrašnjom fiokom

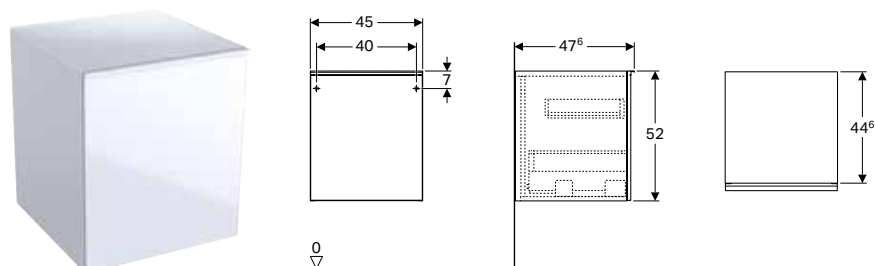

### Tehnički podaci

Materijal proizvoda	visoko zaptivena troslojna ploča od iverice
---------------------	---

#### Prednosti

- Konzolni element
- Sa jednom fiokom
- Sa jednom unutrašnjom fiokom
- Otvaranje pomoću ručke
- Fioka sa samouvlačenjem
- Otporno na vlagu
- Front od iverice sa staklenom maskom
- Isporučeno u predmontiranom stanju

#### Obim isporuke

- Materijal za pričvršćivanje

Br. art.	Površina/boja	B [cm]	H [cm]	T [cm]
500.618.01.2	Telo: lakirano, visoki sjaj/belo Fioke: staklo sjajno/bela	45	52	47,6
500.618.16.1	Telo: lakirano, mat/crno Fioke: staklo sjajno/crna	45	52	47,6
500.618.JK.2	Telo: lakirano, mat/lava Fioke: staklo sjajno/lava	45	52	47,6
500.618.JL.2	Telo: lakirana, mat/peščano siva Fioke: staklo sjajno/peščano siva	45	52	47,6

U isporuci od: jul 2019

#### Pribor

- Pregled pribora – Geberit Acanto kupatilski nameštaj → s. 78

**Novo**

## Geberit Acanto viseći ormarić sa jednim vratima

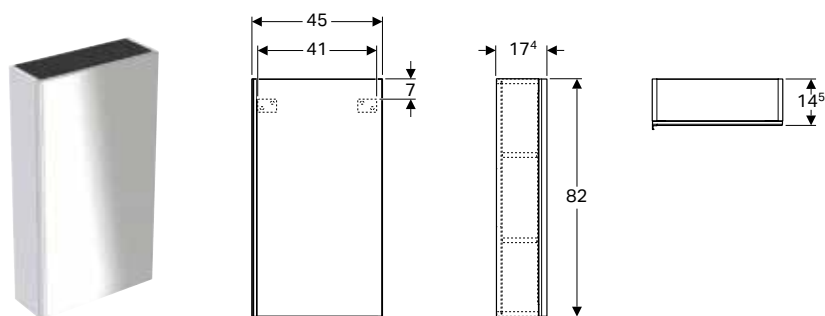

#### Tehnički podaci

Materijal proizvoda	visoko zaptivena troslojna ploča od iverice
---------------------	---

#### Prednosti

- Konzolni element
- Sa jednim vratima
- Otvaranje pomoću ručke
- Otvaranje desno ili levo
- Vrata sa mehanizmom za prigušivanje
- Otporno na vlagu
- Sa tri podesive police
- Ogledalo sa unutrašnje strane vrata
- Front od iverice sa staklenom maskom
- Isporučeno u predmontiranom stanju

#### Obim isporuke

- 3 podesiva podna umetka
- Materijal za pričvršćivanje

Br. art.	Površina/boja	B [cm]	H [cm]	T [cm]
500.639.01.2	Telo: lakirano, visoki sjaj/belo Vrata: staklo sjajno/bela	45	82	17,4
500.639.16.1	Telo: lakirano, mat/crno Vrata: staklo sjajno/crna	45	82	17,4
500.639.JK.2	Telo: lakirano, mat/lava Vrata: staklo sjajno/lava	45	82	17,4
500.639.JL.2	Telo: lakirana, mat/peščano siva Vrata: staklo sjajno/peščanosivo	45	82	17,4

U isporuci od: jul 2019

#### Pribor

- Pregled pribora – Geberit Acanto kupatilski nameštaj → s. 78

## Ormariči sa ogledalom

Novo

### Geberit Acanto ormarič sa ogledalom sa osvetljenjem, dvoje vrata

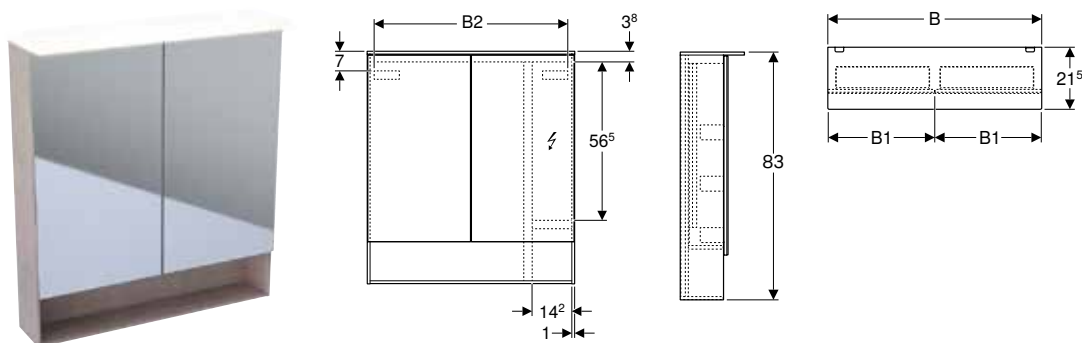

#### Tehnički podaci

Klasa zaštite	II
Stepen zaštite	IP44
Nominalni napon	230 V AC
Mrežna frekvencija	50 Hz
Radni napon	12 V DC
Izlazni napon	12 V DC
Materijal proizvoda	visoko zaptivena troslojna ploča od iverice
Klasa energetske efikasnosti	A++
Boja svetla	4200 K

#### Prednosti

- LED osvetljenje
- Unutrašnje osvetljenje
- Prekidač sa senzorom na dodir
- Utičnica
- USB priključak
- Vrata sa mehanizmom za prigušivanje
- Reflektujuća zadnja strana
- Sa dvoje vrata
- Ogledalo sa opcijom uvećavanja
- Kutije za odlaganje na unutrašnjim stranama vrata

Br. art.	Površina/boja	B [cm]	B1 [cm]	B2 [cm]	H [cm]	T [cm]	Potrošnja	
							struje [W]	Svetlosni tok [lm]
500.644.00.2	Telo: melamin struktura drveta/hrast mistični Vrata: sa ogledalima spolja	60	29,6	54,6	83	21,5	13,3	1855
500.645.00.2	Telo: melamin struktura drveta/hrast mistični Vrata: sa ogledalima spolja	75	36,8	69	83	21,5	15	2100
500.646.00.2	Telo: melamin struktura drveta/hrast mistični Vrata: sa ogledalima spolja	90	44,3	84	83	21,5	16,5	2310

U isporuci od: jul 2019

#### Pribor

- Pregled pribora – Geberit Acanto kupatilski nameštaj → s. 78

## Ostali nameštaj

Novo

### Geberit Acanto zidna pregrada

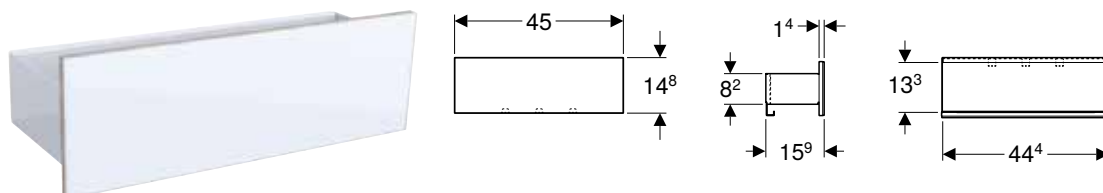

#### Tehnički podaci

Materijal proizvoda	čelik
---------------------	-------

#### Prednosti

- Konzolni element
- Sa tri kukice za peškire
- Otporno na vlagu
- Front od iverice sa staklenom maskom
- Isporučeno u predmontiranom stanju

#### Obim isporuke

- Materijal za pričvrščivanje

Br. art.	Površina/boja	B [cm]	H [cm]	T [cm]
500.617.01.2	Telo: sa zaštitnim premazom, mat/belo Fronta: staklo sjajno/bela	45	14,8	15,9
500.617.16.1	Telo: sa zaštitnim premazom, mat/crno Fronta: staklo sjajno/crna	45	14,8	15,9
500.617.JK.2	Telo: sa zaštitnim premazom, mat/lava Fronta: staklo sjajno/lava	45	14,8	15,9
500.617.JL.2	Telo: sa zaštitnim premazom, mat/peščano siva Fronta: staklo sjajno/peščanosivo	45	14,8	15,9

U isporuci od: jul 2019

## Novo

### Geberit Group magnetna ploča sa kutijama za odlaganje

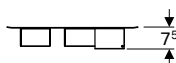
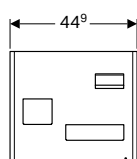

#### Tehnički podaci

Materijal proizvoda: čelik

#### Prednosti

- Kutije različitih veličina za odlaganje
- Kutije za odlaganje sa magnetnim učvršćenjem

#### Obim isporuke

- Kutije za odlaganje

Br. art.	Površina/boja
500.649.01.2	Magnetna ploča: sa zaštitnim premazom, mat/bela Magnetni police: sa zaštitnim premazom, mat/lava
500.649.16.1	Magnetna ploča: sa zaštitnim premazom, mat/crna Magnetni police: sa zaštitnim premazom, mat/lava
500.649.JK.2	Magnetna ploča: sa zaštitnim premazom, mat/lava Magnetni police: sa zaštitnim premazom, mat/lava
500.649.JL.2	Magnetna ploča: sa zaštitnim premazom mat/peščanosiva Magnetni police: sa zaštitnim premazom, mat/lava

U isporuci od: jul 2019

## Pribor

## Novo

### Geberit Acanto kutija za slaganje

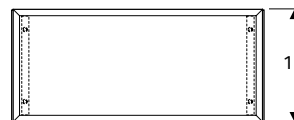
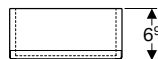
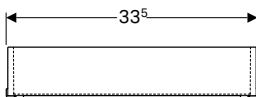

#### Tehnički podaci

Materijal proizvoda: visoko zaptivena troslojna ploča od iverice

Br. art.	Površina/boja
500.648.00.2	mistični hrast

U isporuci od: jul 2019



**Novo**

## Geberit Acanto set nogara

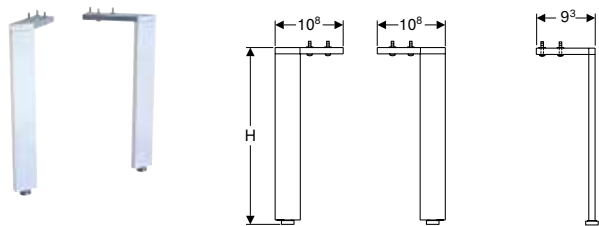

### Tehnički podaci

Materijal proizvoda	aluminijum
---------------------	------------

### Prednosti

- Podesiv po visini, za kompenzaciju neravnina poda

Br. art.	Površina/boja	H [cm]
500.658.00.2	sjajna hrom	28,1
500.657.00.2	sjajna hrom	31,6

U isporuci od: jul 2019



- Acanto ormarići za umivaonik u kombinaciji sa Acanto nameštajem za umivaonik ugrađuju se sa kompletom nožica od 31,6 cm
- Acanto ormarići za umivaonik u kombinaciji sa Acanto nameštajem za umivaonik ugrađuju se sa kompletom nožica od 28,1 cm

**Novo**

## Geberit Group kukica za peškire

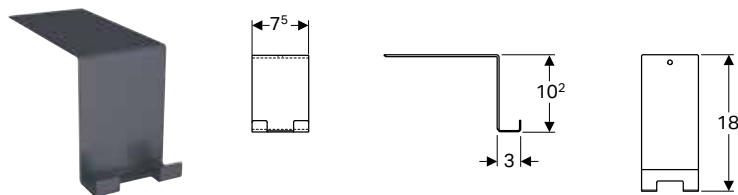

### Tehnički podaci

Materijal proizvoda	čelik
---------------------	-------

Br. art.	Površina/boja
500.647.JK.2	obrada pečenim lakom, mat / lava

U isporuci od: jul 2019

# WC šolje

## Konzolne WC šolje

**Novo**

### Geberit Acanto konzolna WC šolja sa dubokim ispiranjem, Rimfree

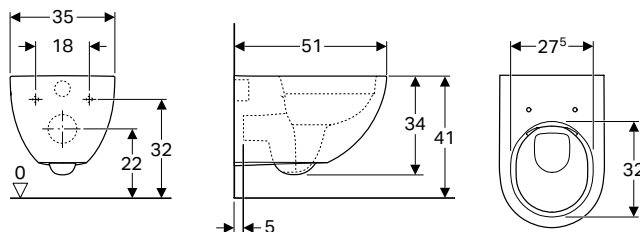

#### Namene

- Za ugradne vodokotliče
- Za ugradne akva ispirača

#### Tehnički podaci

Materijal proizvoda	sanitarna keramika
---------------------	--------------------

#### Prednosti

- Konzolni element
- Rimfree
- Klasa 1, puno ispiranje 6 / 5 / 4 l, prema EN 997
- Ispiranje sa 4,5 l
- Skriveno kačenje

#### Obim isporuke

- Materijal za pričvršćivanje

Br. art.	Površina/boja	B [cm]	H [cm]	T [cm]
500.600.01.2	bela	35	34	51

U isporuci od: jul 2019

#### Naknadno se poručuje

- WC sedište

#### Mogućnost kombinovanja sa

- Geberit Acanto WC sedište → s. 95

## Podne WC šolje, povišene

**Novo**

**Geberit Acanto podna WC šolja sa dubokim ispiranjem, povišena, u ravni zida, skriveno kačenje, Rimfree**

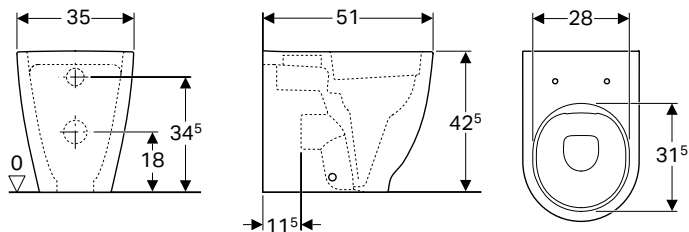

### Namene

- Za ugradne vodokotliče
- Za ugradne akva ispiraće

### Tehnički podaci

Materijal proizvoda	sanitarna keramika
---------------------	--------------------

### Prednosti

- Podni
- U ravni zida
- Rimfree
- Klasa 1, puno ispiranje 6 / 5 / 4 l, prema EN 997
- Horizontalni ili vertikalni odvod
- Ispiranje sa 4,5 l
- Skriveno kačenje
- Povećana visina sedišta
- Smanjena dubina

### Obim isporuke

- Materijal za pričvršćivanje

Br. art.	Površina/boja	B [cm]	H [cm]	T [cm]
500.602.01.2	bela	35	42,5	51

U isporuci od: jul 2019

### Naknadno se poručuje

- WC sedište

### Mogućnost kombinovanja sa

- Geberit Acanto WC sedište → s. 95

## WC sedišta

**Novo**

### Geberit Acanto WC sedište

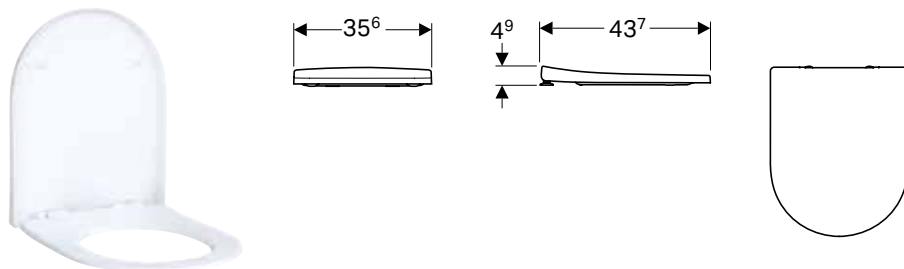
**Tehnički podaci**

Materijal proizvoda	Duroplast
---------------------	-----------

**Prednosti**

- Poklopac WC-a, preklapajući
- Tanki dizajn
- Antibakterijski

Br. art.	Površina/boja	Šarka sa brzim zatezanjem	Funkcija sporog spuštanja	Pričvršćenje	Materijal šarki
500.604.01.2	bela	ne	ne	odozgo	mesing, hromiran
500.605.01.2	bela	da	da	odozgo	mesing, hromiran
500.660.01.2	bela	ne	da	odozgo	mesing, hromiran

U isporuci od: jul 2019

**Mogućnost kombinovanja sa**

- Geberit Acanto konzolna WC šolja sa dubokim ispiranjem, Rimfree → s. 93
- Geberit Acanto podna WC šolja sa dubokim ispiranjem, povišena, u ravni zida, skriveno kačenje, Rimfree → s. 94

## Bidei

### Konzolni bidei

**Novo**

### Geberit Acanto konzolni bide

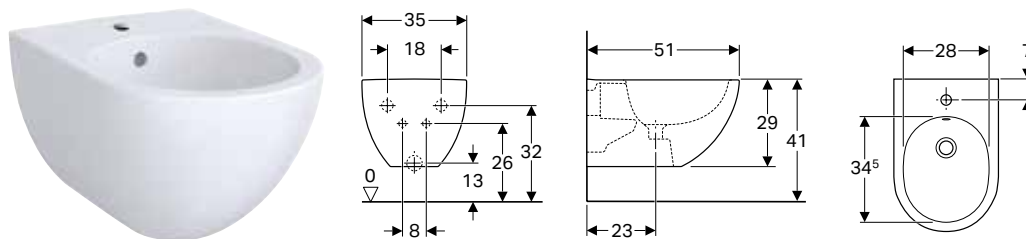
**Namene**

- Za armature sa jednim otvorom sa fleksibilnim cevima za priključak vode

**Tehnički podaci**

Materijal proizvoda	sanitarna keramika
---------------------	--------------------

**Prednosti**

- Konzolni element
- Skriveni priključak vode
- Skriveno kačenje

**Obim isporuke**

- Materijal za pričvršćivanje

Br. art.	Površina/boja	B [cm]	H [cm]	T [cm]	Preliv
500.601.01.2	bela	35	29	51	vidljivo

U isporuci od: jul 2019



SAVON LIQUIDE  
À L'HUILE D'OLIVE  
ET À L'ESSENCE DE LAVANDE  
LIQUID SOAP  
WITH OLIVE OIL  
AND ESSENCE OF LAVENDER

SAVON  
EXTRA PUR  
250g

SAVON  
EXTRA PUR  
250g

# Geberit iCon

<b>Umivaonici.....</b>	<b>98</b>
Umivaonici za pranje ruku .....	98
Ugaoni umivaonici za pranje ruku .....	99
Umivaonici .....	100
Pregled asortimana – Geberit iCon umivaonici i ormarići za umivaonik .....	100
Dupli umivaonici .....	105
Nadgradni umivaonici .....	106
<b>Kupatilski nameštaj.....</b>	<b>108</b>
Pregled pribora – Geberit iCon kupatilski nameštaj .....	108
Ormarići za umivaonik .....	112
Bočni ormarići .....	118
Ogledala .....	122
Ostali nameštaj .....	122
<b>WC šolje .....</b>	<b>123</b>
Konzolne WC šolje .....	123
Podne WC šolje .....	125
WC sedišta .....	128
<b>Predzidni vodokotlići .....</b>	<b>129</b>
Predzidni vodokotlići za WC, od keramike .....	129
<b>Bidei.....</b>	<b>131</b>
Konzolni bidei .....	131
Podni bidei .....	132

## Umivaonici

### Umivaonici za pranje ruku

#### Geberit iCon umivaonik za pranje ruku

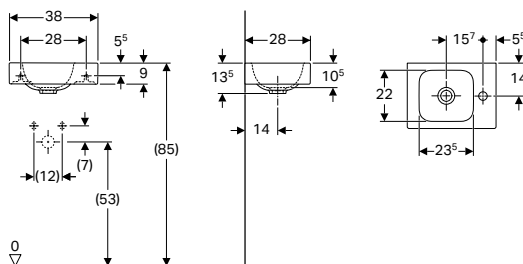

#### Tehnički podaci

Materijal proizvoda	fina pečena glina
---------------------	-------------------

#### Prednosti

- Mogućnost ugradnje sa ormarićem za umivaonik
- Asimetričan element

Br. art.	Površina/boja	B [cm]	H [cm]	T [cm]	Otvor slavine	Preliv
124736000	bela	38	13,5	28	desno	bez
124836000	bela	38	13,5	28	levo	bez

#### Mogućnost kombinovanja sa

- Geberit iCon ormarić za umivaonik za pranje ruku, sa jednim vratima → s. 112

#### Geberit iCon umivaonik za pranje ruku sa površinom za odlaganje

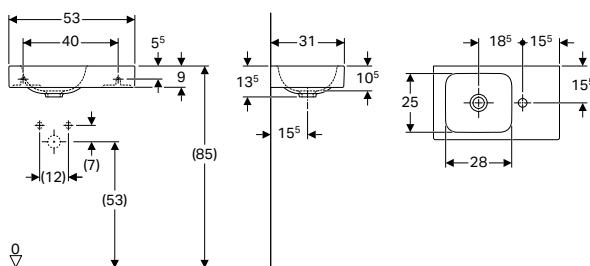

#### Tehnički podaci

Materijal proizvoda	fina pečena glina
---------------------	-------------------

#### Prednosti

- Mogućnost ugradnje sa ormarićem za umivaonik
- Asimetričan element
- Sa površinom za odlaganje

Br. art.	Površina/boja	B [cm]	H [cm]	T [cm]	Otvor slavine	Preliv	Površina za odlaganje
124053000	bela	53	13,5	31	desno	bez	desno
124153000	bela	53	13,5	31	levo	bez	levo

#### Mogućnost kombinovanja sa

- Geberit iCon ormarić za umivaonik za pranje ruku, sa jednom fiokom → s. 112

## Ugaoni umivaonici za pranje ruku

### Geberit iCon ugaoni umivaonik za pranje ruku

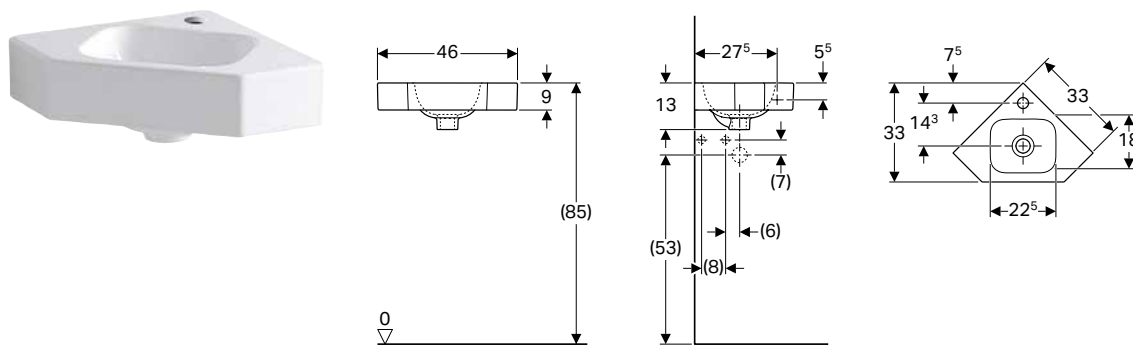

#### Namene

- Za ugaonu montažu

#### Tehnički podaci

Materijal proizvoda	fina pečena glina
---------------------	-------------------













Br. art.	Površina/boja	B [cm]	H [cm]	T [cm]	Otvor slavine	Preliv
124729000	bela	46	13	33	na sredini	bez
124730000	bela	46	13	33	bez	bez



## Umivaonici

### Pregled asortimana – Geberit iCon umivaonici i ormarići za umivaonik

Geberit Srbija i Crna Gora, Stanje: januar 2019

		Geberit iCon umivaonik				
		60 cm	75 cm	90 cm		
		124060000 124060600 124062000 124063000 124063600	124075000 124075600 124078000 124078600	124090000 124090600 124093000 124093600		
						
		→ s. 104	→ s. 104	→ s. 104		
<b>Širina 600 mm</b>						
Geberit iCon donji ormarić za umivaonik, sa jednom fiokom	840260000		→ s. 113	✓		
	840262000					
	841260000					
	841261000					
Geberit iCon donji ormarić za umivaonik, sa dve fioke	840360000		→ s. 115	✓		
	840362000					
	841360000					
	841361000					
841362000						
<b>Širina 750 mm</b>						
Geberit iCon donji ormarić za umivaonik, sa jednom fiokom	840275000		→ s. 113		✓	
	840277000					
	841275000					
	841276000					
Geberit iCon donji ormarić za umivaonik, sa dve fioke	840375000		→ s. 115		✓	
	840377000					
	841375000					
	841376000					
841377000						
<b>Širina 900 mm</b>						
Geberit iCon donji ormarić za umivaonik, sa jednom fiokom	840290000		→ s. 113			✓
	840292000					
	841290000					
	841291000					
Geberit iCon donji ormarić za umivaonik, sa dve fioke	840390000		→ s. 115			✓
	840391000					
	840393000					
	841390000					
841391000						
Geberit iCon donji ormarić za umivaonik, sa jednom fiokom i površinom za odlaganje	840490000		→ s. 114			
	840492000					
	841490000					
	841491000					
Geberit iCon donji ormarić za umivaonik, sa dve fioke	841492000		→ s. 114			
	840590000					
	840592000					
	841590000					
841591000						
Geberit iCon donji ormarić za umivaonik, sa dve fioke	840390000		→ s. 115			✓
	840392000					
	841390000					
	841391000					
841392000						







	Geberit iCon umivaonik		
	60 cm	75 cm	90 cm
	124060000 124060600 124062000 124063000 124063600	124075000 124075600 124078000 124078600	124090000 124090600 124093000 124093600
			
→ s. 104	→ s. 104	→ s. 104	

Širina 1200 mm

Geberit iCon ormarić za umivaonik širine od 120 cm, sa dve fioke	840120000		→ s. 115			
	840122000					
	841120000					
	841122000					
Geberit iCon donji ormarić za dupli umivaonik, sa dve fioke	840220000		→ s. 116			
	840222000					
	841220000					
	841222000					
Geberit iCon donji ormarić za dva umivaonika, sa dve fioke i površinom za odlaganje	840320000		→ s. 117			
	840322000					
	841320000					
	841322000					
Geberit iCon ormarić za umivaonik širine od 120 cm, sa četiri fioke	840420000		→ s. 116			
	840422000					
	841420000					
	841422000					
Geberit iCon donji ormarić za dupli umivaonik, sa četiri fioke	840520000		→ s. 117			
	840522000					
	841520000					
	841522000					

✓ Kompatibilno

	Geberit iCon umivaonik sa površinom za odlaganje i dekorativnom posudom	Geberit iCon umivaonik	Geberit iCon dupli umivaonik	Geberit iCon umivaonik sa dekorativnom posudom	
	90 cm	120 cm		50 cm	
	124190000 124190600 124195000 124195600	124020000 124020600 124025000 124025600	124120000 124120600	124050000 124050600	124150000 124150600
					
	→ s. 105	→ s. 104	→ s. 105	→ s. 104	→ s. 104
		✓			
			✓		
				✓	✓
		✓			
			✓		

## Geberit iCon umivaonik

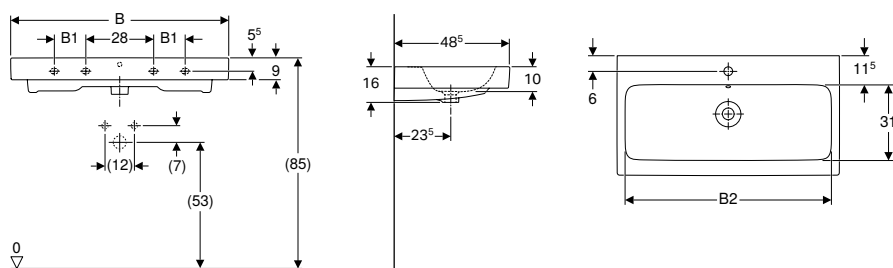

### Tehnički podaci

Materijal proizvoda	fina pečena glina
---------------------	-------------------

### Prednosti

- Mogućnost ugradnje sa ormarićem za umivaonik

Br. art.	Površina/boja	B [cm]	B1 [cm]	B2 [cm]	Širina donjeg ormara [cm]	H [cm]	T [cm]	Otvor slavine	Preliv	Tačke pričvršćenja
124060000	bela	60	-	54,5	59,5	15,5	48,5	na sredini	vidljivo	2
124061000	bela	60	-	54,5	59,5	15,5	48,5	bez	bez	2
124062000	bela	60	-	54,5	59,5	15,5	48,5	na sredini	bez	2
124063000	bela	60	-	54,5	59,5	15,5	48,5	bez	vidljivo	2
124075000	bela	75	-	69	74	15,5	48,5	na sredini	vidljivo	2
124078000	bela	75	-	69	74	15,5	48,5	bez	vidljivo	2
124090000	bela	90	13	84	89	16	48,5	na sredini	vidljivo	4
124093000	bela	90	13	84	89	16	48,5	bez	vidljivo	4
124020000	bela	120	28	114,5	119	16	48,5	levo i desno	vidljivo	4
124025000	bela	120	28	114,5	119	16	48,5	bez	vidljivo	4

### Mogućnost kombinovanja sa

- Geberit iCon ormarić za umivaonik širine od 120 cm, sa četiri fioke → s. 116
- Geberit iCon ormarić za umivaonik, sa jednom fiokom → s. 113
- Geberit iCon ormarić za umivaonik, sa dve fioke → s. 114
- Geberit iCon ormarić za umivaonik širine od 120 cm, sa dve fioke → s. 115



- Br. art. 124062000 se izrađuje u skladu sa narudžbom

## Geberit iCon umivaonik sa dekorativnom posudom

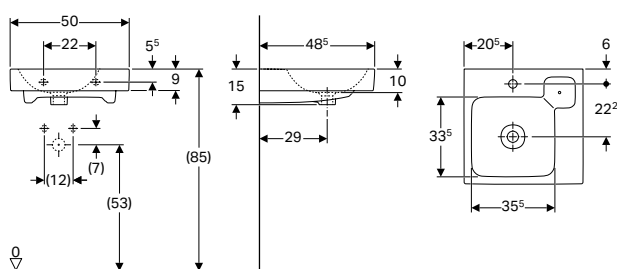

### Tehnički podaci

Materijal proizvoda	fina pečena glina
---------------------	-------------------

### Prednosti

- Mogućnost ugradnje sa ormarićem za umivaonik
- Asimetričan element
- Umetnuta dekorativna posuda

### Obim isporuke

- Dekoratívna posuda

Br. art.	Površina/boja	B [cm]	H [cm]	T [cm]	Otvor slavine	Preliv	Površina za odlaganje	Dekoratívna zdela
124050000	bela	50	15	48,5	na sredini	vidljivo	desno	desno
124150000	bela	50	15	48,5	na sredini	vidljivo	levo	levo

### Mogućnost kombinovanja sa

- Geberit iCon ormarić za umivaonik, sa jednom fiokom → s. 114
- Geberit iCon ormarić za dva umivaonika, sa dve fioke i površinom za odlaganje → s. 117

## Geberit iCon umivaonik sa površinom za odlaganje i dekorativnom posudom

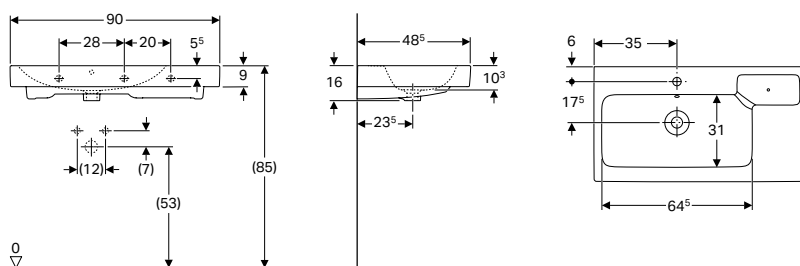

### Tehnički podaci

Materijal proizvoda	fina pečena glina
---------------------	-------------------

### Prednosti

- Mogućnost ugradnje sa ormarićem za umivaonik
- Asimetričan element
- Umetnuta dekorativna posuda
- Sa površinom za odlaganje

### Obim isporuke

- Dekorativna posuda

Br. art.	Površina/boja	B [cm]	Širina donjeg ormara [cm]	H [cm]	T [cm]	Otvor slavine	Preliv	Površina za odlaganje	Dekorativna zdela
124190000	bela	90	89	16	48,5	na sredini	vidljivo	desno	desno
124195000	bela	90	89	16	48,5	na sredini	vidljivo	levo	levo

### Mogućnost kombinovanja sa

- Geberit iCon ormarić za umivaonik, sa jednom fiokom → s. 113
- Geberit iCon ormarić za umivaonik, sa dve fioke → s. 114

## Dupli umivaonici

### Geberit iCon dupli umivaonik

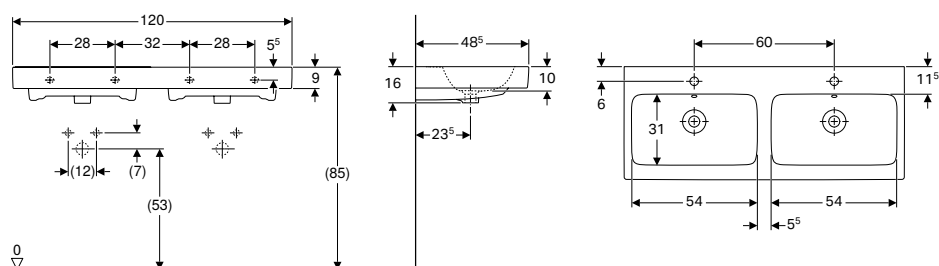

### Tehnički podaci

Materijal proizvoda	fina pečena glina
---------------------	-------------------

### Prednosti

- Mogućnost ugradnje sa ormarićem za umivaonik

Br. art.	Površina/boja	B [cm]	H [cm]	T [cm]	Otvor slavine	Preliv
124120000	bela	120	16	48,5	na sredini	vidljivo

### Mogućnost kombinovanja sa

- Geberit iCon ormarić za dupli umivaonik, sa dve fioke → s. 116
- Geberit iCon ormarić za dupli umivaonik, sa četiri fioke → s. 117

## Nadgradni umivaonici

### Geberit iCon nadgradni umivaonik

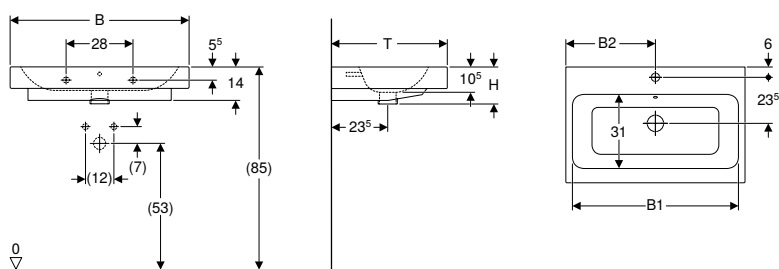

#### Namene

- Za montažu na radne ploče

#### Prednosti

- Zidno kačenje

#### Tehnički podaci

Materijal proizvoda	fina pečena glina
---------------------	-------------------

Br. art.	Površina/boja	B [cm]	B1 [cm]	B2 [cm]	H [cm]	T [cm]	Otvor slavine	Preliv
124560000	bela	60	54,5	30	15,5	48,5	na sredini	vidljivo
124575000	bela	75	69	37,5	15,5	48,5	na sredini	vidljivo
124590000	bela	90	85	45	16	48,5	na sredini	vidljivo

### Geberit iCon nadgradni umivaonik sa dekorativnom posudom

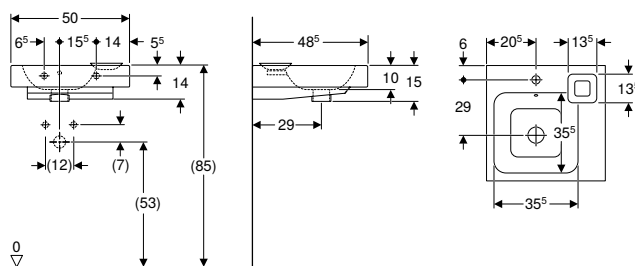

#### Namene

- Za montažu na radne ploče

#### Prednosti

- Zidno kačenje
- Asimetričan element
- Umetnuta dekorativna posuda

#### Tehnički podaci

Materijal proizvoda	fina pečena glina
---------------------	-------------------

#### Obim isporuke

- Dekorativna posuda

Br. art.	Površina/boja	B [cm]	H [cm]	T	Otvor slavine [cm]	Preliv	Površina za odlaganje	Dekorativna zdela
124550000	bela	50	15	48,5	na sredini	vidljivo	desno	desno
124650000	bela	50	15	48,5	na sredini	vidljivo	levo	levo









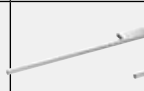

## Kupatilski nameštaj







### Pregled pribora – Geberit iCon kupatilski nameštaj

SC0id, Stanje: M02 2019

	Kukica za peškire	Geberit Group držač peškira za kupatilski nameštaj, sa pravouglim čoškom	Geberit Group držač peškira za kupatilski nameštaj, sa zaobljenim čoškom	Geberit Group umetak za fioku, T-podela		Geberit Group magnetni držač	Geberit Group utičnica
				501000000	501010000		
	500.647..JK.2	510040000	510140000	501000000	501010000	510010000	501020000
							
	→ s. 92	→ s. 266	→ s. 268	→ s. 269	→ s. 267	→ s. 266	
<b>Ormarici</b>							
Geberit iCon ormaric za umivaonik za pranje ruku, sa jednim vratima	840037000					✓	✓
	841038000					✓	✓
	841039000 → s. 112					✓	✓
	840039000					✓	✓
Geberit iCon ormaric za umivaonik za pranje ruku, sa jednom fiokom	841037000					✓	✓
	841054000					✓	✓
	840052000					✓	✓
	841053000					✓	✓
Geberit iCon donji ormaric za umivaonik, sa jednom fiokom	840054000					✓	✓
	841052000					✓	✓
	840260000	✓	✓		✓	✓	✓
	840275000	✓	✓	✓	✓	✓	✓
	840290000	✓	✓	✓	✓	✓	✓
	841262000	✓	✓		✓	✓	✓
	841261000	✓	✓		✓	✓	✓
	841260000 → s. 113	✓	✓		✓	✓	✓
	840262000	✓	✓		✓	✓	✓
	841277000	✓	✓	✓	✓	✓	✓
Geberit iCon donji ormaric za umivaonik, sa jednom fiokom i površinom za odlaganje	841276000	✓	✓	✓	✓	✓	✓
	841275000	✓	✓	✓	✓	✓	✓
	840277000	✓	✓	✓	✓	✓	✓
	841292000	✓	✓	✓	✓	✓	✓
	841291000	✓	✓	✓	✓	✓	✓
	841290000	✓	✓	✓	✓	✓	✓
	840292000	✓	✓	✓	✓	✓	✓
	840490000	✓	✓		✓	✓	✓
	840590000	✓	✓		✓	✓	✓
	841492000	✓	✓		✓	✓	✓
Geberit iCon donji ormaric za umivaonik, sa jednom fiokom i površinom za odlaganje	841491000	✓	✓		✓	✓	✓
	841590000 → s. 114	✓	✓		✓	✓	✓
	840492000	✓	✓		✓	✓	✓
	841592000	✓	✓		✓	✓	✓
	841591000	✓	✓		✓	✓	✓
	841490000	✓	✓		✓	✓	✓
	840592000	✓	✓		✓	✓	✓
	840360000	✓	✓		✓	✓	✓
Geberit iCon donji ormaric za umivaonik, sa dve fioke	840375000	✓	✓		✓	✓	✓
	840390000	✓	✓	✓	✓	✓	✓
	841362000	✓	✓		✓	✓	✓
	841361000	✓	✓		✓	✓	✓
	841360000	✓	✓		✓	✓	✓
	840362000	✓	✓		✓	✓	✓
	841377000	✓	✓	✓	✓	✓	✓
	841376000	✓	✓	✓	✓	✓	✓
	841375000	✓	✓	✓	✓	✓	✓
	840377000 → s. 115	✓	✓	✓	✓	✓	✓
	841392000	✓	✓	✓	✓	✓	✓
	841391000	✓	✓	✓	✓	✓	✓
Geberit iCon ormaric za umivaonik širine od 120 cm, sa dve fioke	841390000	✓	✓	✓	✓	✓	✓
	840392000	✓	✓	✓	✓	✓	✓
	840120000	✓	✓		✓	✓	✓
	841122000	✓	✓		✓	✓	✓
Geberit iCon ormaric za umivaonik širine od 120 cm, sa dve fioke	841121000	✓	✓		✓	✓	✓
	841120000	✓	✓		✓	✓	✓
	840122000	✓	✓		✓	✓	✓



SCOid, Stanje: M02 2019

	Kukica za peškire	Geberit Group držač peškira za kupatilski nameštaj, sa pravouglim čoškom	Geberit Group držač peškira za kupatilski nameštaj, sa zaobljenim čoškom	Geberit Group umetak za fioku, T-podela		Geberit Group magnetni držač	Geberit Group utičnica	
	500.647.JK.2	510040000	510140000	501000000	501010000	510010000	501020000	
								
	→ s. 92	→ s. 266		→ s. 268	→ s. 269	→ s. 267	→ s. 266	

**Ormarici**

Geberit iCon ormaric za umivaonik širine od 120 cm, sa četiri fioke	840420000		✓	✓		✓	✓	✓	
	841422000		✓	✓		✓	✓	✓	
	841421000		✓	✓		✓	✓	✓	
	841420000		✓	✓		✓	✓	✓	
	840422000	→ s. 116	✓	✓		✓	✓	✓	
	840220000		✓	✓		✓	✓	✓	
Geberit iCon ormaric za dupli umivaonik, sa dve fioke	841222000		✓	✓		✓	✓	✓	
	841221000		✓	✓		✓	✓	✓	
	841220000		✓	✓		✓	✓	✓	
	840222000		✓	✓		✓	✓	✓	
Geberit iCon ormaric za dupli umivaonik, sa četiri fioke	840520000		✓	✓		✓	✓	✓	
	841522000		✓	✓		✓	✓	✓	
	841521000		✓	✓		✓	✓	✓	
	841520000		✓	✓		✓	✓	✓	
	840522000	→ s. 117	✓	✓		✓	✓	✓	
Geberit iCon ormaric za dva umivaonika, sa dve fioke i površinom za odlaganje	840320000		✓	✓		✓	✓	✓	
	841322000		✓	✓		✓	✓	✓	
	841321000		✓	✓		✓	✓	✓	
	841320000		✓	✓		✓	✓	✓	
	840322000		✓	✓		✓	✓	✓	

**Visoki ormarici**

Geberit iCon visoki ormaric sa jednim vratima	840000000		✓				✓	✓	
	841000000		✓				✓	✓	
	841002000	→ s. 118	✓				✓	✓	
	841001000		✓				✓	✓	
	841002000		✓				✓	✓	
Geberit iCon visoki ormaric, sa jednim vratima i spoljašnjim ogledalom	840150000		✓				✓	✓	
	841152000		✓				✓	✓	
	841151000	→ s. 119	✓				✓	✓	
	841150000		✓				✓	✓	
	840152000		✓				✓	✓	

**Bočni ormarici**

Geberit iCon niski ormaric, sa jednom fiokom, zidni	840090000						✓		
	841092000						✓		
	841091000	→ s. 119					✓		
	841090000						✓		
	840092000						✓		
Geberit iCon niski ormaric, sa dve fioke	840045000		✓	✓			✓	✓	
	841047000		✓	✓			✓	✓	
	841046000	→ s. 120	✓	✓			✓	✓	
	841045000		✓	✓			✓	✓	
	840047000		✓	✓			✓	✓	

**Bočni elementi**

Geberit iCon bočni element sa kutijom za odlaganje	840137000						✓		
	840237000						✓		
	841139000						✓		
	841138000						✓		
	841238000	→ s. 121					✓		
	841239000						✓		
	840139000						✓		
	840239000						✓		
	841137000						✓		
	841237000						✓		

**Regali**

Geberit iCon regal sa ogledalom	840028000						✓		
	841028000						✓		
	841029000	→ s. 120					✓		
	841030000						✓		
	840030000						✓		

✓ Kompatibilno



## Ormarići za umivaonik

### Geberit iCon ormarić za umivaonik za pranje ruku, sa jednim vratima

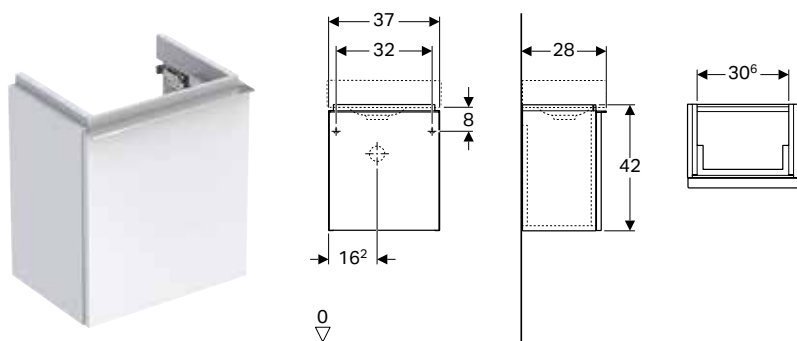

#### Tehnički podaci

Materijal proizvoda	visoko zaptivena troslojna ploča od iverice
---------------------	---

#### Prednosti

- Konzolni element
- Sa jednim vratima
- Vrata sa mehanizmom za prigušivanje
- Otvaranje pomoću ručke
- Otporno na vlagu
- Isporučeno u predmontiranom stanju

#### Obim isporuke

- Materijal za pričvršćivanje

Br. art.	Površina/boja	B [cm]	Širina umivaonika [cm]	H [cm]	T [cm]	
841037000	lakirana, mat / bela	37	38	42	28	otvaranje u desnu stranu
841038000	lakirana, mat / lava	37	38	42	28	otvaranje u desnu stranu
840037000	lakirana, visoki sjaj / bela	37	38	42	28	otvaranje u desnu stranu
840039000	lakirana, visoki sjaj / platin	37	38	42	28	otvaranje u desnu stranu
841039000	melamin struktura drveta / hrast, prirodni	37	38	42	28	otvaranje u desnu stranu

#### Mogućnost kombinovanja sa

- Geberit iCon umivaonik za pranje ruku → s. 98
- Geberit iCon bočni element sa kutijom za odlaganje → s. 121
- Geberit iCon ogledalo sa osvetljenjem → s. 122

#### Pribor

- Pregled pribora – Geberit iCon kupatilski nameštaj → s. 108

### Geberit iCon ormarić za umivaonik za pranje ruku, sa jednom fiokom

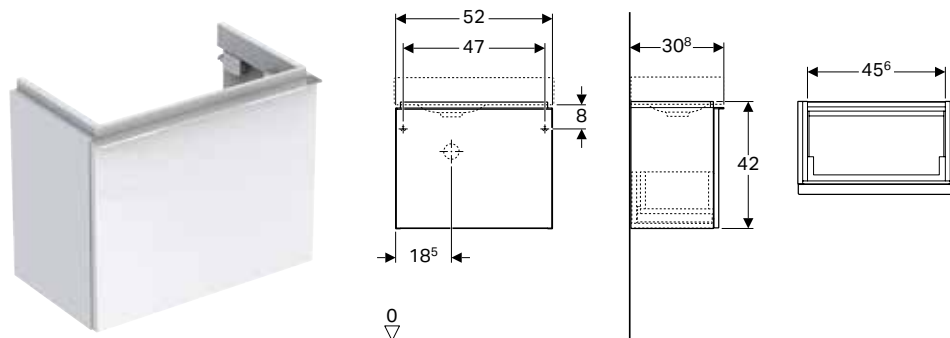

#### Tehnički podaci

Materijal proizvoda	visoko zaptivena troslojna ploča od iverice
---------------------	---

#### Prednosti

- Konzolni element
- Sa jednom fiokom
- Otvaranje pomoću ručke
- Fioka sa samouvlačenjem
- Otporno na vlagu
- Isporučeno u predmontiranom stanju

#### Obim isporuke

- Materijal za pričvršćivanje

Br. art.	Površina/boja	B [cm]	Širina umivaonika [cm]	H [cm]	T [cm]
840052000	lakirana, visoki sjaj / bela	52	53	42	30,8
840054000	lakirana, visoki sjaj / platin	52	53	42	30,8
841052000	lakirana, mat / bela	52	53	42	30,8
841053000	lakirana, mat / lava	52	53	42	30,8
841054000	melamin struktura drveta / hrast, prirodni	52	53	42	30,8

#### Mogućnost kombinovanja sa

- Geberit iCon umivaonik za pranje ruku sa površinom za odlaganje → s. 98
- Geberit iCon bočni element sa kutijom za odlaganje → s. 121
- Geberit iCon ogledalo sa osvetljenjem → s. 122

#### Pribor

- Pregled pribora – Geberit iCon kupatilski nameštaj → s. 108

### Geberit iCon ormaríci za umivaonik, sa jednom fiokom

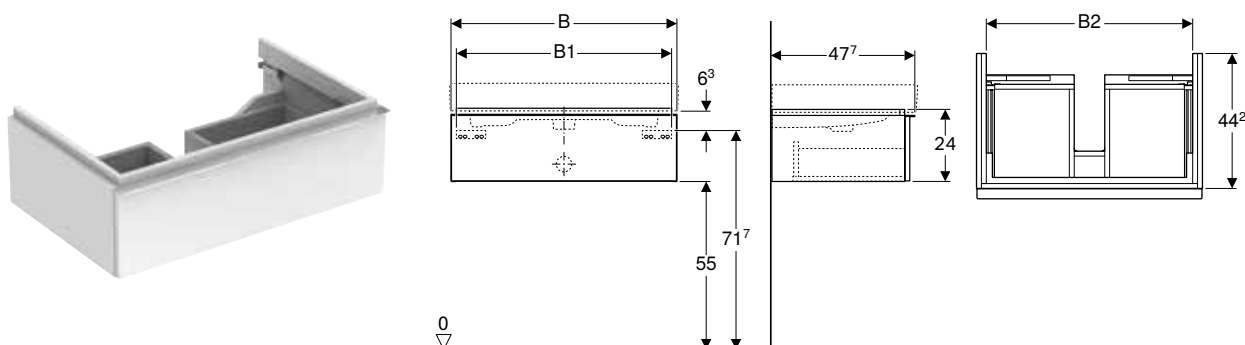

#### Tehnički podaci

Materijal proizvoda	visoko zaptivena troslojna ploča od iverice
---------------------	---

#### Prednosti

- Konzolni element
- Sa jednom fiokom
- Otvaranje pomoću ručke
- Fioka sa samouvlačenjem
- Otporno na vlagu
- Isporučeno u predmontiranom stanju

#### Obim isporuke

- Materijal za pričvršćivanje

Br. art.	Površina/boja	B [cm]	B1 [cm]	B2 [cm]	Širina umivaonika [cm]	H [cm]	T [cm]	Odsečak sifona za neprijatne mirise
840260000	lakirana, visoki sjaj / bela	59,5	56	53,1	60	24	47,7	na sredini
840262000	lakirana, visoki sjaj / platin	59,5	56	53,1	60	24	47,7	na sredini
841260000	lakirana, mat / bela	59,5	56	53,1	60	24	47,7	na sredini
841261000	lakirana, mat / lava	59,5	56	53,1	60	24	47,7	na sredini
841262000	melamin struktura drveta / hrast, prirodni	59,5	56	53,1	60	24	47,7	na sredini
840275000	lakirana, visoki sjaj / bela	74	70,5	67,6	75	24	47,7	na sredini
840277000	lakirana, visoki sjaj / platin	74	70,5	67,6	75	24	47,7	na sredini
841275000	lakirana, mat / bela	74	70,5	67,6	75	24	47,7	na sredini
841276000	lakirana, mat / lava	74	70,5	67,6	75	24	47,7	na sredini
841277000	melamin struktura drveta / hrast, prirodni	74	70,5	67,6	75	24	47,7	na sredini
840290000	lakirana, visoki sjaj / bela	89	85,5	82,6	90	24	47,7	na sredini
840292000	lakirana, visoki sjaj / platin	89	85,5	82,6	90	24	47,7	na sredini
841290000	lakirana, mat / bela	89	85,5	82,6	90	24	47,7	na sredini
841291000	lakirana, mat / lava	89	85,5	82,6	90	24	47,7	na sredini
841292000	melamin struktura drveta / hrast, prirodni	89	85,5	82,6	90	24	47,7	na sredini

#### Mogućnost kombinovanja sa

- Geberit iCon umivaonik → s. 104
- Geberit iCon umivaonik sa površinom za odlaganje i dekorativnom posudom → s. 105
- Geberit iCon ogledalo sa osvetljenjem → s. 122

#### Pribor

- Pregled pribora – Geberit iCon kupatilski nameštaj → s. 108

## Geberit iCon ormarič za umivaonik, sa jednom fiokom

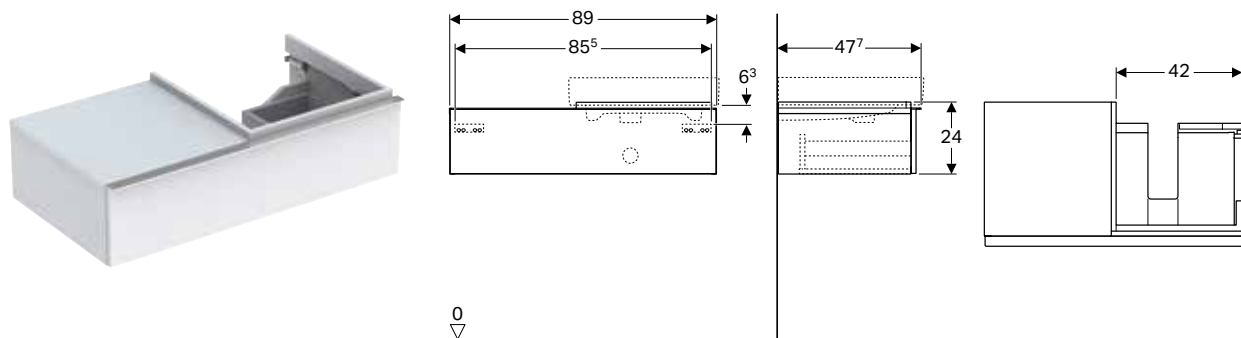

### Tehnički podaci

Materijal proizvoda	visoko zaptivena troslojna ploča od iverice
---------------------	---

### Prednosti

- Konzolni element
- Sa jednom fiokom
- Otvaranje pomoću ručke
- Fioka sa samouvlačenjem
- Otporno na vlagu
- Isporučeno u predmontiranom stanju

### Obim isporuke

- Materijal za pričvršćivanje

Br. art.	Površina/boja	B [cm]	Širina umivaonika [cm]	H [cm]	T [cm]
<b>Odsečak sifona za neprijatne mirise: desno</b>					
841590000	lakirana, mat / bela	89	50	24	47,7
841591000	lakirana, mat / lava	89	50	24	47,7
840590000	lakirana, visoki sjaj / bela	89	50	24	47,7
840592000	lakirana, visoki sjaj / platin	89	50	24	47,7
841592000	melamin struktura drveta / hrast, prirodni	89	50	24	47,7
<b>Odsečak sifona za neprijatne mirise: levo</b>					
841490000	lakirana, mat / bela	89	50	24	47,7
841491000	lakirana, mat / lava	89	50	24	47,7
840490000	lakirana, visoki sjaj / bela	89	50	24	47,7
840492000	lakirana, visoki sjaj / platin	89	50	24	47,7
841492000	melamin struktura drveta / hrast, prirodni	89	50	24	47,7

### Mogućnost kombinovanja sa

- Geberit iCon umivaonik sa dekorativnom posudom → s. 104
- Geberit iCon ogledalo sa osvetljenjem → s. 122

### Pribor

- Pregled pribora – Geberit iCon kupatilski nameštaj → s. 108

## Geberit iCon ormarič za umivaonik, sa dve fioke

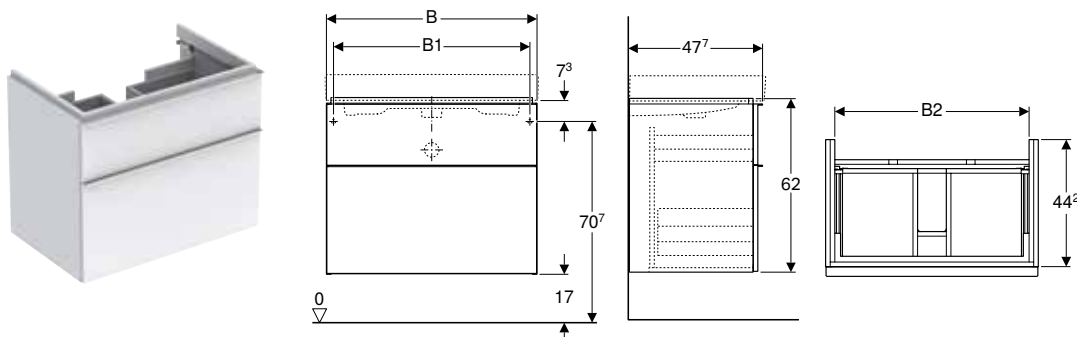

### Tehnički podaci

Materijal proizvoda	visoko zaptivena troslojna ploča od iverice
---------------------	---

### Prednosti

- Konzolni element
- Sa dve fioke
- Otvaranje pomoću ručke
- Fioka sa samouvlačenjem
- Otporno na vlagu
- Isporučeno u predmontiranom stanju

### Obim isporuke

- Materijal za pričvršćivanje

Br. art.	Površina/boja	B [cm]	B1 [cm]	B2 [cm]	Širina umivaonika [cm]	H [cm]	T [cm]	Odsečak sifona za neprijatne mirise
840360000	lakirana, visoki sjaj / bela	59,5	56	53,1	60	62	47,7	na sredini
840362000	lakirana, visoki sjaj / platin	59,5	56	53,1	60	62	47,7	na sredini
841360000	lakirana, mat / bela	59,5	56	53,1	60	62	47,7	na sredini
841361000	lakirana, mat / lava	59,5	56	53,1	60	62	47,7	na sredini
841362000	melamin struktura drveta / hrast, prirodni	59,5	56	53,1	60	62	47,7	na sredini
840375000	lakirana, visoki sjaj / bela	74	70,5	67,6	75	62	47,7	na sredini
840377000	lakirana, visoki sjaj / platin	74	70,5	67,6	75	62	47,7	na sredini
841375000	lakirana, mat / bela	74	70,5	67,6	75	62	47,7	na sredini
841376000	lakirana, mat / lava	74	70,5	67,6	75	62	47,7	na sredini
841377000	melamin struktura drveta / hrast, prirodni	74	70,5	67,6	75	62	47,7	na sredini
840390000	lakirana, visoki sjaj / bela	89	85,5	82,6	90	62	47,7	na sredini
840392000	lakirana, visoki sjaj / platin	89	85,5	82,6	90	62	47,7	na sredini
841390000	lakirana, mat / bela	89	85,5	82,6	90	62	47,7	na sredini
841391000	lakirana, mat / lava	89	85,5	82,6	90	62	47,7	na sredini
841392000	melamin struktura drveta / hrast, prirodni	89	85,5	82,6	90	62	47,7	na sredini

#### Mogućnost kombinovanja sa

- Geberit iCon umivaonik → s. 104
- Geberit iCon umivaonik sa površinom za odlaganje i dekorativnom posudom → s. 105
- Geberit iCon ogledalo sa osvetljenjem → s. 122

#### Pribor

- Pregled pribora – Geberit iCon kupatilski nameštaj → s. 108

### Geberit iCon ormarić za umivaonik širine od 120 cm, sa dve fioke

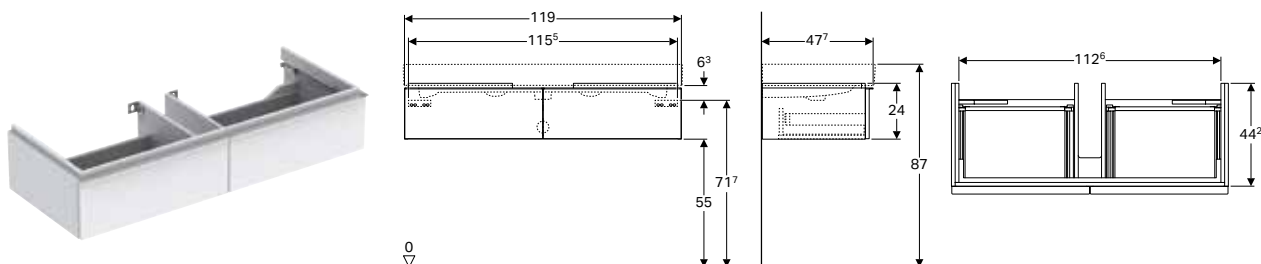

#### Tehnički podaci

Materijal proizvoda	visoko zaptivena troslojna ploča od iverice
---------------------	---

#### Prednosti

- Konzolni element
- Sa dve fioke
- Otvaranje pomoću ručke
- Fioka sa samouvlačenjem
- Otporno na vlagu
- Isporučeno u predmontiranom stanju

#### Obim isporuke

- Materijal za pričvršćivanje

Br. art.	Površina/boja	B [cm]	Širina umivaonika [cm]	H [cm]	T [cm]	Odsečak sifona za neprijatne mirise
840120000	lakirana, visoki sjaj / bela	119	120	24	47,7	na sredini
840122000	lakirana, visoki sjaj / platin	119	120	24	47,7	na sredini
841120000	lakirana, mat / bela	119	120	24	47,7	na sredini
841121000	lakirana, mat / lava	119	120	24	47,7	na sredini
841122000	melamin struktura drveta / hrast, prirodni	119	120	24	47,7	na sredini

#### Mogućnost kombinovanja sa

- Geberit iCon umivaonik → s. 104
- Geberit iCon ogledalo sa osvetljenjem → s. 122

#### Pribor

- Pregled pribora – Geberit iCon kupatilski nameštaj → s. 108



## Geberit iCon ormarić za umivaonik širine od 120 cm, sa četiri fioke

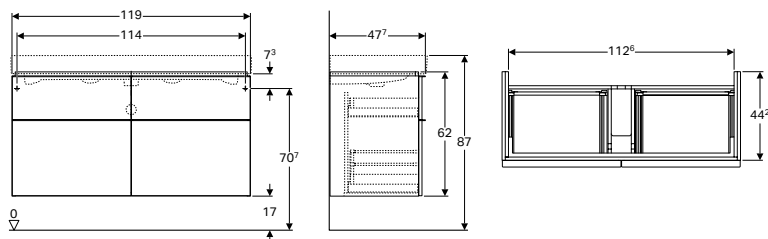

### Tehnički podaci

Materijal proizvoda visoko zaptivena troslojna ploča od iverice

### Obim isporuke

- Materijal za pričvršćivanje

### Prednosti

- Konzolni element
- Sa četiri fioke
- Otvaranje pomoću ručke
- Fioke sa samouvlačenjem
- Otporno na vlagu
- Isporučeno u predmontiranom stanju

Br. art.	Površina/boja	B [cm]	Širina umivaonika [cm]	H [cm]	Odsečak sifona za neprijatne mirise	
					T [cm]	na sredini
840420000	lakirana, visoki sjaj / bela	119	120	62	47,7	na sredini
840422000	lakirana, visoki sjaj / platin	119	120	62	47,7	na sredini
841420000	lakirana, mat / bela	119	120	62	47,7	na sredini
841421000	lakirana, mat / lava	119	120	62	47,7	na sredini
841422000	melamin struktura drveta / hrast, prirodni	119	120	62	47,7	na sredini

### Mogućnost kombinovanja sa

- Geberit iCon umivaonik → s. 104
- Geberit iCon ogledalo sa osvetljenjem → s. 122

### Pribor

- Pregled pribora – Geberit iCon kupatilski nameštaj → s. 108

## Geberit iCon ormarić za dupli umivaonik, sa dve fioke

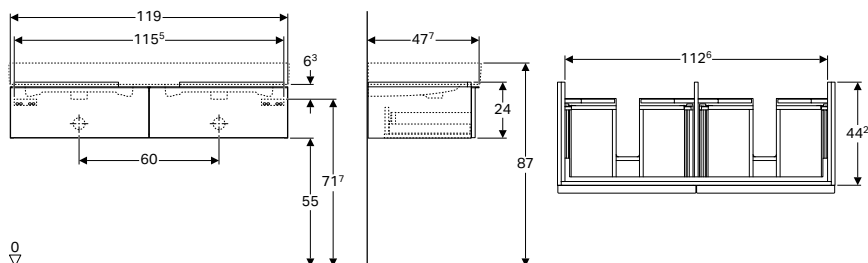

### Tehnički podaci

Materijal proizvoda visoko zaptivena troslojna ploča od iverice

### Prednosti

- Konzolni element
- Sa dve fioke
- Otvaranje pomoću ručke
- Fioke sa samouvlačenjem
- Otporno na vlagu
- Isporučeno u predmontiranom stanju

### Obim isporuke

- Materijal za pričvršćivanje

Br. art.	Površina/boja	B [cm]	Širina umivaonika [cm]	H [cm]	T [cm]
					na sredini
840220000	lakirana, visoki sjaj / bela	119	120	24	47,7
840222000	lakirana, visoki sjaj / platin	119	120	24	47,7
841220000	lakirana, mat / bela	119	120	24	47,7
841221000	lakirana, mat / lava	119	120	24	47,7
841222000	melamin struktura drveta / hrast, prirodni	119	120	24	47,7

### Mogućnost kombinovanja sa

- Geberit iCon dupli umivaonik → s. 105
- Geberit iCon ogledalo sa osvetljenjem → s. 122

### Pribor

- Pregled pribora – Geberit iCon kupatilski nameštaj → s. 108

## Geberit iCon ormarić za dupli umivaonik, sa četiri fioke

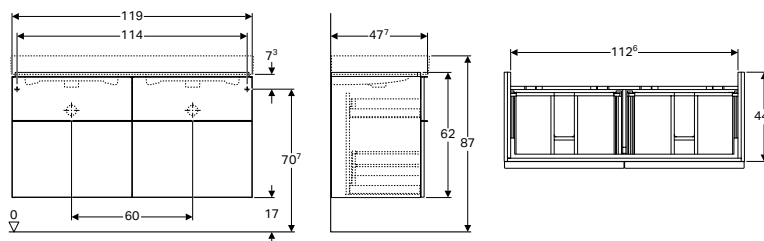

### Tehnički podaci

Materijal proizvoda visoko zaptivena troslojna ploča od iverice

### Obim isporuke

- Materijal za pričvršćivanje

### Prednosti

- Konzolni element
- Sa četiri fioke
- Otvaranje pomoću ručke
- Fioka sa samouvlačenjem
- Otporno na vlagu
- Isporučeno u predmontiranom stanju

Br. art.	Površina/boja	B Širina umivaonika [cm]	H [cm]	T [cm]
840520000	lakirana, visoki sjaj / bela	119	62	47,7
840522000	lakirana, visoki sjaj / platin	119	62	47,7
841520000	lakirana, mat / bela	119	62	47,7
841521000	lakirana, mat / lava	119	62	47,7
841522000	melamin struktura drveta / hrast, prirodni	119	62	47,7

### Mogućnost kombinovanja sa

- Geberit iCon dupli umivaonik → s. 105
- Geberit iCon ogledalo sa osvetljenjem → s. 122

### Pribor

- Pregled pribora – Geberit iCon kupatilski nameštaj → s. 108

## Geberit iCon ormarić za dva umivaonika, sa dve fioke i površinom za odlaganje

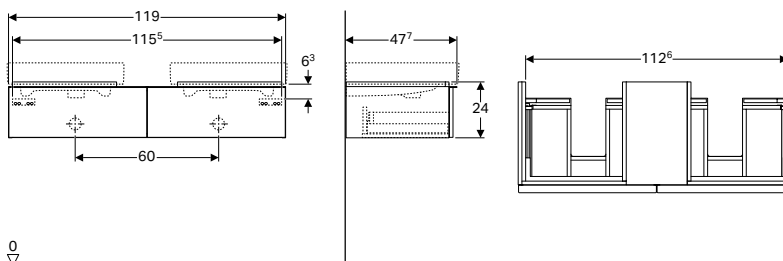

### Tehnički podaci

Materijal proizvoda visoko zaptivena troslojna ploča od iverice

### Prednosti

- Konzolni element
- Sa dve fioke
- Otvaranje pomoću ručke
- Fioka sa samouvlačenjem
- Otporno na vlagu
- Isporučeno u predmontiranom stanju

### Obim isporuke

- Materijal za pričvršćivanje

Br. art.	Površina/boja	B Širina umivaonika [cm]	H [cm]	T [cm]
840320000	lakirana, visoki sjaj / bela	119	24	47,7
840322000	lakirana, visoki sjaj / platin	119	24	47,7
841320000	lakirana, mat / bela	119	24	47,7
841321000	lakirana, mat / lava	119	24	47,7
841322000	melamin struktura drveta / hrast, prirodni	119	24	47,7

### Mogućnost kombinovanja sa

- Geberit iCon umivaonik sa dekorativnom posudom → s. 104
- Geberit iCon ogledalo sa osvetljenjem → s. 122

### Pribor

- Pregled pribora – Geberit iCon kupatilski nameštaj → s. 108

## Bočni ormarići

### Geberit iCon visoki ormarić sa jednim vratima

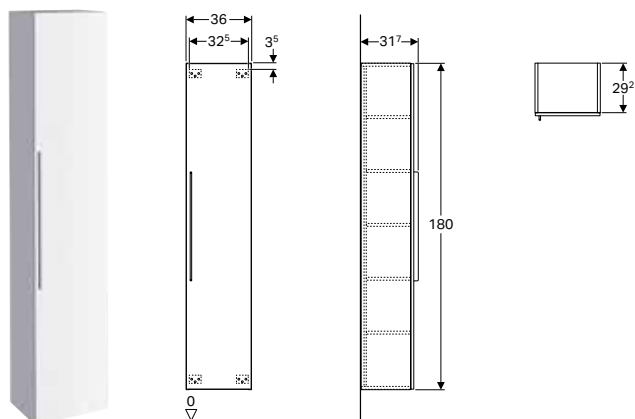

#### Tehnički podaci

Materijal proizvoda	visoko zaptivena troslojna ploča od iverice
---------------------	---

#### Obim isporuke

- 4 pomične police
- Materijal za pričvršćivanje

#### Prednosti

- Konzolni element
- Sa jednim vratima
- Vrata sa mehanizmom za prigušivanje
- Otvaranje pomoću ručke
- Sa fiksnom policom
- Sa četiri pomične police
- Otvaranje desno ili levo
- Otporno na vlagu
- Isporučeno u predmontiranom stanju

Br. art.	Površina/boja	B [cm]	H [cm]	T [cm]
840000000	lakirana, visoki sjaj / bela	36	180	31,7
840002000	lakirana, visoki sjaj / platin	36	180	31,7
841000000	lakirana, mat / bela	36	180	31,7
841001000	lakirana, mat / lava	36	180	31,7
841002000	melamin struktura drveta / hrast, prirodni	36	180	31,7

#### Pribor

- Pregled pribora – Geberit iCon kupatilski nameštaj → s. 108

### Geberit iCon visoki ormarić sa jednim vratima i spoljnim ogledalom

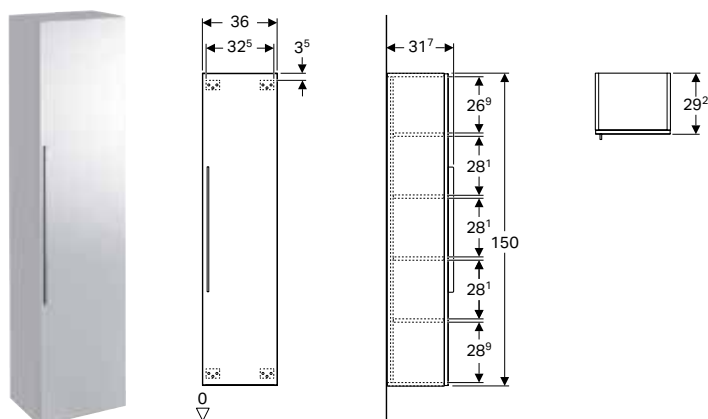

#### Tehnički podaci

Materijal proizvoda	visoko zaptivena troslojna ploča od iverice
---------------------	---

#### Obim isporuke

- 2 umetnuta dna koja se mogu pomerati
- Materijal za pričvršćivanje

#### Prednosti

- Konzolni element
- Sa jednim vratima
- Vrata sa mehanizmom za prigušivanje
- Otvaranje pomoću ručke
- Sa dve fiksne police
- Sa dva umetnuta dna koja se mogu pomerati
- Otvaranje desno ili levo
- Ogledalo na unutrašnjoj strani vrata
- Isporučeno u predmontiranom stanju

Br. art.	Površina/boja	B [cm]	H [cm]	T [cm]
840150000	lakirana, visoki sjaj / bela	36	150	31,7
840152000	lakirana, visoki sjaj / platin	36	150	31,7
841150000	lakirana, mat / bela	36	150	31,7
841151000	lakirana, mat / lava	36	150	31,7
841152000	melamin struktura drveta / hrast, prirodni	36	150	31,7

**Pribor**

- Pregled pribora – Geberit iCon kupatilski nameštaj → s. 108

**Geberit iCon bočni ormarić sa jednom fiokom, podni**

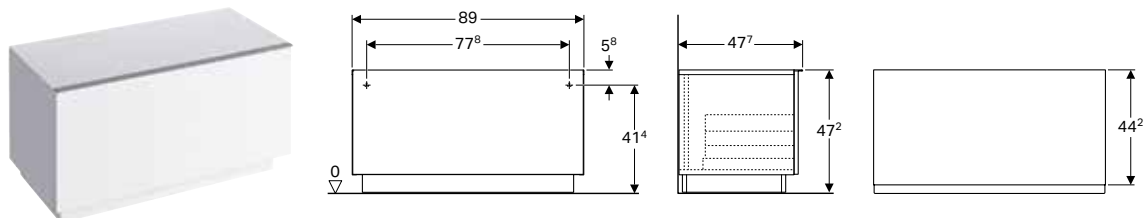

**Tehnički podaci**

Materijal proizvoda	visoko zaptivena troslojna ploča od iverice
---------------------	---

**Prednosti**

- Podni
- Sa jednom fiokom
- Otvaranje pomoću ručke
- Fioka sa samouvlačenjem
- Otporno na vlagu
- Isporučeno u predmontiranom stanju

**Obim isporuke**

- Materijal za pričvršćivanje

Br. art.	Površina/boja	B [cm]	H [cm]	T [cm]
840090000	lakirana, visoki sjaj / bela	89	47,2	47,7
840092000	lakirana, visoki sjaj / platin	89	47,2	47,7
841090000	lakirana, mat / bela	89	47,2	47,7
841091000	lakirana, mat / lava	89	47,2	47,7
841092000	melamin struktura drveta / hrast, prirodni	89	47,2	47,7

**Pribor**

- Pregled pribora – Geberit iCon kupatilski nameštaj → s. 108

## Geberit iCon bočni ormarić sa dve fioke

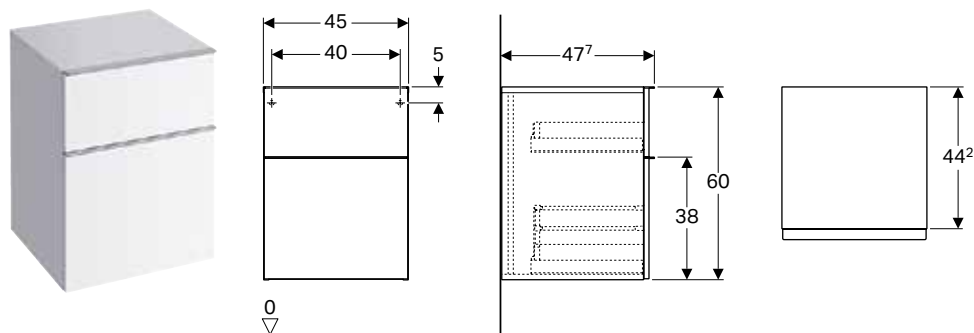

### Tehnički podaci

Materijal proizvoda	visoko zaptivena troslojna ploča od iverice
---------------------	---

### Prednosti

- Konzolni element
- Sa dve fioke
- Otvaranje pomoću ručke
- Fioka sa samouvlačenjem
- Otporno na vlagu
- Isporučeno u predmontiranom stanju

### Obim isporuke

- Materijal za pričvršćivanje

Br. art.	Površina/boja	B [cm]	H [cm]	T [cm]
840045000	lakirana, visoki sjaj / bela	45	60	47,7
840047000	lakirana, visoki sjaj / platin	45	60	47,7
841045000	lakirana, mat / bela	45	60	47,7
841046000	lakirana, mat / lava	45	60	47,7
841047000	melamin struktura drveta / hrast, prirodni	45	60	47,7

### Pribor

- Pregled pribora – Geberit iCon kupatilski nameštaj → s. 108

## Geberit iCon regal sa ogledalom

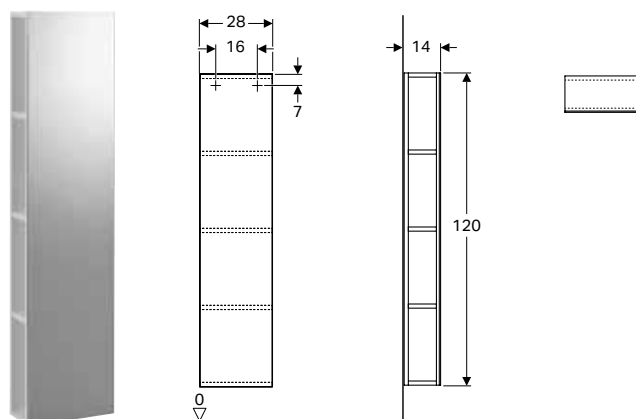

### Tehnički podaci

Materijal proizvoda	visoko zaptivena troslojna ploča od iverice
---------------------	---

### Prednosti

- Prednja strana sa reflektujućim premazom
- Otporno na vlagu
- Isporučeno u predmontiranom stanju

### Obim isporuke

- Materijal za pričvršćivanje

Br. art.	Površina/boja	B [cm]	H [cm]	T [cm]
840028000	lakirana, visoki sjaj / bela	28	120	14
840030000	lakirana, visoki sjaj / platin	28	120	14
841028000	lakirana, mat / bela	28	120	14
841029000	lakirana, mat / lava	28	120	14
841030000	melamin struktura drveta / hrast, prirodni	28	120	14

### Pribor

- Pregled pribora – Geberit iCon kupatilski nameštaj → s. 108

## Geberit iCon bočni element sa kutijom za odlaganje

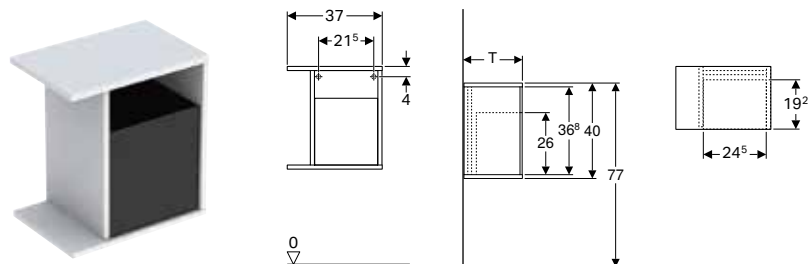

### Tehnički podaci

Materijal proizvoda	visoko zaptivena troslojna ploča od iverice
---------------------	---

### Prednosti

- Konzolni element
- Otporno na vlagu
- Kutija za odlaganje od Plexiglas®
- Mogućnost povezivanja sa donjim ormarićem umivaonika
- Isporučeno u predmontiranom stanju

### Obim isporuke

- Kutija za odlaganje
- Materijal za pričvršćivanje

Br. art.	Površina/boja	B [cm]	H [cm]
<b>T / dubina: 24,5 cm</b>			
841137000	lakirana, mat / bela	37	40
841138000	lakirana, mat / lava	37	40
840137000	lakirana, visoki sjaj / bela	37	40
840139000	lakirana, visoki sjaj / platin	37	40
841139000	melamin struktura drveta / hrast, prirodni	37	40
<b>T / dubina: 27,3 cm</b>			
841237000	lakirana, mat / bela	37	40
841238000	lakirana, mat / lava	37	40
840237000	lakirana, visoki sjaj / bela	37	40
840239000	lakirana, visoki sjaj / platin	37	40
841239000	melamin struktura drveta / hrast, prirodni	37	40

### Mogućnost kombinovanja sa

- Geberit iCon ormarić za umivaonik za pranje ruku, sa jednim vratima → s. 112
- Geberit iCon ormarić za umivaonik za pranje ruku, sa jednom fiokom → s. 112

### Pribor

- Pregled pribora – Geberit iCon kupatilski nameštaj → s. 108



- Bočni element dubine 24,5 cm samo za Geberit iCon ormarić za umivaonik za pranje ruku, sa jednim vratima
- Bočni element dubine 27,3 cm samo za Geberit iCon ormarić za umivaonik za pranje ruku, sa jednom fiokom

## Ogledala

### Geberit iCon ogledalo sa osvetljenjem

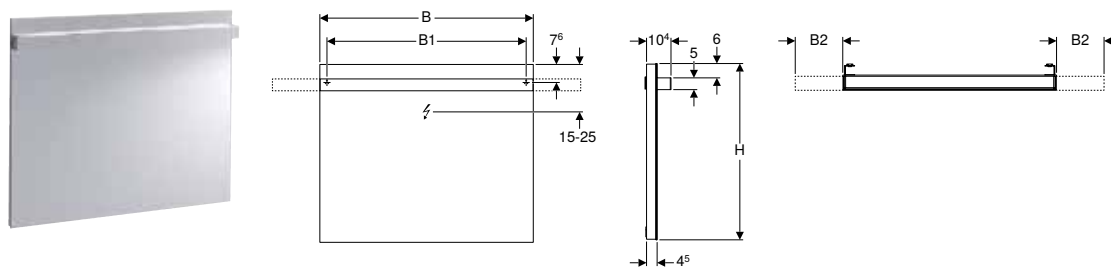

#### Tehnički podaci

Klasa zaštite	I
Stepen zaštite	IP44
Nominalni napon	230 V AC
Mrežna frekvencija	50 Hz
Radni napon	12 V DC
Izlazni napon	12 V DC
Materijal proizvoda	staklo
Klasa energetske efikasnosti	A++
Boja svetla	4200 K

#### Prednosti

- LED osvetljenje
- Uključivanje/isključivanje svetla preko zidnog prekidača

Br. art.	B [cm]	B1 [cm]	B2 [cm]	H [cm]	T [cm]	Potrošnja struje [W]	Svetlosni tok [lm]	Svetlosni tok, indirektni [lm]
840537000	37	31	–	110	10,4	9	390	780
840760000	60	54	10	75	10,4	22,5	715	1430
840790000	90	84	10/15/20	75	10,4	25,5	1105	2210
840720000	120	114	10/15/20/25	75	10,4	34,5	1495	2990

## Ostali nameštaj

### Geberit iCon zidna pregrada

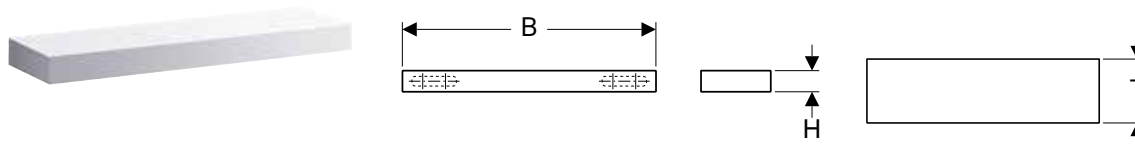

#### Tehnički podaci

Materijal proizvoda	visoko zaptivena troslojna ploča od iverice
---------------------	---

#### Prednosti

- Konzolni element

Br. art.	Površina/boja	B [cm]	H [cm]	T [cm]
840337000	lakirana, visoki sjaj / bela	37	5	16,5
840339000	lakirana, visoki sjaj / platin	37	5	16,5
841337000	lakirana, mat / bela	37	5	16,5
841338000	lakirana, mat / lava	37	5	16,5
841339000	melamin struktura drveta / hrast, prirodni	37	5	16,5
840960000	lakirana, visoki sjaj / bela	60	5	16,5
840962000	lakirana, visoki sjaj / platin	60	5	16,5
841960000	lakirana, mat / bela	60	5	16,5
841961000	lakirana, mat / lava	60	5	16,5
841962000	melamin struktura drveta / hrast, prirodni	60	5	16,5
840990000	lakirana, visoki sjaj / bela	90	5	16,5
840992000	lakirana, visoki sjaj / platin	90	5	16,5
841990000	lakirana, mat / bela	90	5	16,5
841991000	lakirana, mat / lava	90	5	16,5
841992000	melamin struktura drveta / hrast, prirodni	90	5	16,5

# WC šolje

## Konzolne WC šolje

### Geberit iCon konzolna WC šolja sa dubokim ispiranjem, Rimfree

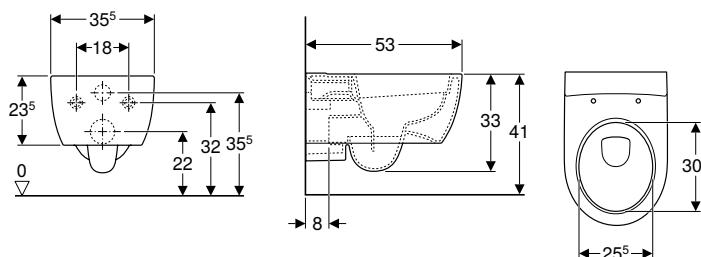

#### Namene

- Za ugradne vodokotliče

#### Tehnički podaci

Materijal proizvoda	sanitarna keramika
---------------------	--------------------

#### Obim isporuke

- Materijal za pričvršćivanje

Br. art.	Površina/boja	B [cm]	H [cm]	T [cm]
204060000	bela	35,5	33	53

#### Prednosti

- Konzolni element
- Rimfree
- Klasa 1, puno ispiranje 6 / 5 l, prema EN 997
- Ispiranje sa 4,5 l
- Skriveno kačenje

#### Naknadno se poručuje

- WC sedište

#### Mogućnost kombinovanja sa

- Geberit iCon WC sedište → s. 128
- Geberit iCon WC sedište, tanki dizajn → s. 128



- U zavisnosti od ugradne situacije, za montažu je neophodan Geberit priključni set za konzolni WC, dužine 30 cm

### Geberit iCon konzolna WC šolja sa dubokim ispiranjem, skriveno kačenje

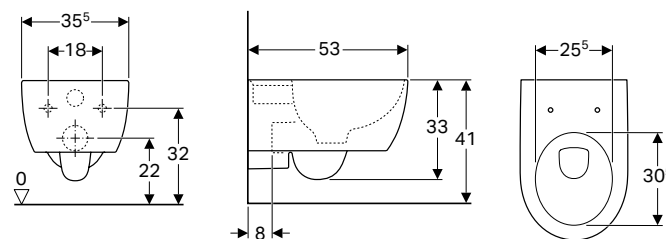

#### Namene

- Za ugradne vodokotliče

#### Tehnički podaci

Materijal proizvoda	sanitarna keramika
---------------------	--------------------

#### Obim isporuke

- Materijal za pričvršćivanje

Br. art.	Površina/boja	B [cm]	H [cm]	T [cm]
204000000	bela	35,5	33	53

#### Prednosti

- Konzolni element
- Sa ispiranom ivicom
- Klasa 1, puno ispiranje 6 / 5 l, prema EN 997
- Ispiranje sa 4,5 l
- Skriveno kačenje

#### Naknadno se poručuje

- WC sedište

#### Mogućnost kombinovanja sa

- Geberit iCon WC sedište → s. 128
- Geberit iCon WC sedište, tanki dizajn → s. 128



- U zavisnosti od ugradne situacije, za montažu je neophodan Geberit priključni set za konzolni WC, dužine 30 cm



## Geberit iCon Square konzolna WC šolja sa dubokim ispiranjem, skriveno kačenje, Rimfree

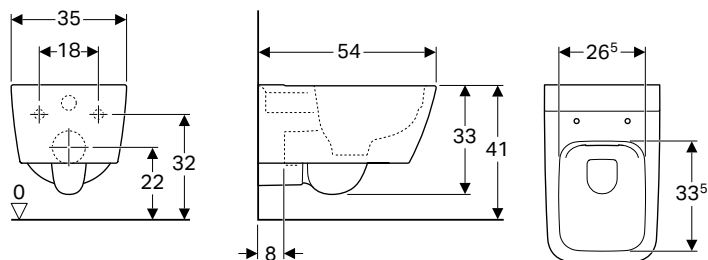

### Namene

- Za ugradne vodokotliće

### Tehnički podaci

Materijal proizvoda	sanitarna keramika
---------------------	--------------------

### Prednosti

- Konzolni element
- Rimfree
- Klasa 1, puno ispiranje 6 / 5 l, prema EN 997
- Ispiranje sa 4,5 l
- Skriveno kačenje

### Obim isporuke

- Materijal za pričvršćivanje

Br. art.	Površina/boja	B [cm]	H [cm]	T [cm]
201950000	bela	35	33	54

### Naknadno se poručuje

- WC sedište

### Mogućnost kombinovanja sa

- Geberit iCon Square WC sedište → s. 129



- U zavisnosti od ugradne situacije, za montažu je neophodan Geberit priključni set za konzolni WC, dužine 30 cm

## Geberit iCon konzolna WC šolja sa dubokim ispiranjem, smanjena dubina, skriveno kačenje

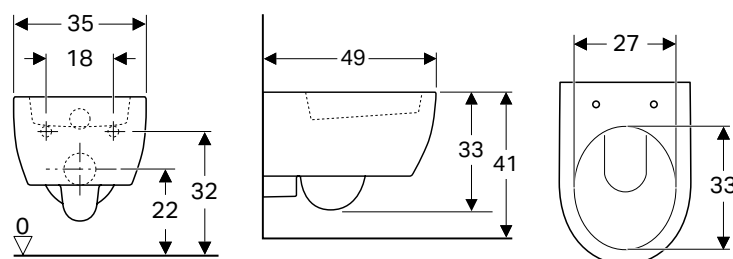

### Namene

- Za ugradne vodokotliće
- Pogodno za ugradnju u mala kupatila i gostinske toalete

### Tehnički podaci

Materijal proizvoda	sanitarna keramika
---------------------	--------------------

### Prednosti

- Konzolni element
- Sa ispiranom ivicom
- Klasa 1, puno ispiranje 6 / 5 l, prema EN 997
- Ispiranje sa 4,5 l
- Skriveno kačenje

### Obim isporuke

- Materijal za pričvršćivanje

Br. art.	Površina/boja	B [cm]	H [cm]	T [cm]
204030000	bela	35	33	49

### Naknadno se poručuje

- WC sedište

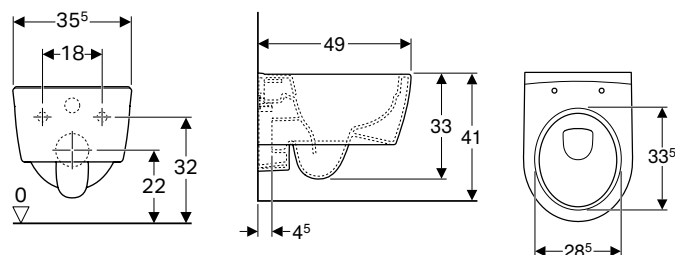
**Geberit iCon konzolna WC šolja sa dubokim ispiranjem, smanjena dubina, skriveno kačenje, Rimfree****Namene**

- Za ugradne vodokotliče
- Pogodno za ugradnju u mala kupatila i gostinske toalete

**Tehnički podaci**

Materijal proizvoda	sanitarna keramika
---------------------	--------------------

**Prednosti**

- Konzolni element
- Rimfree
- Klasa 1, puno ispiranje 6 / 5 l, prema EN 997
- Ispiranje sa 4,5 l
- Skriveno kačenje
- Smanjena dubina

**Obim isporuke**

- Materijal za pričvršćivanje

Br. art.	Površina/boja	B [cm]	H [cm]	T [cm]
204070000	bela	35	33	49

**Naknadno se poručuje**

- WC sedište

**Mogućnost kombinovanja sa**

- Geberit iCon WC sedište → s. 128
- Geberit iCon WC sedište, tanki dizajn → s. 128

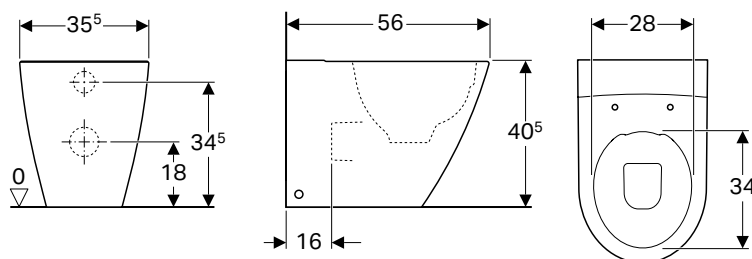
**Podne WC šolje****Geberit iCon podni WC sa dubokim ispiranjem, u ravni zida, skriveno kačenje, Rimfree****Namene**

- Za ugradne vodokotliče

**Tehnički podaci**

Materijal proizvoda	sanitarna keramika
---------------------	--------------------

**Prednosti**

- Podni
- U ravni zida
- Rimfree
- Horizontalni ili vertikalni odvod
- Klasa 1, puno ispiranje 6 l, prema EN 997
- Skriveno kačenje

**Obim isporuke**

- Materijal za pričvršćivanje

Br. art.	Površina/boja	B [cm]	H [cm]	T [cm]
214020000	bela	35,5	40,5	56

**Naknadno se poručuje**

- WC sedište

**Mogućnost kombinovanja sa**

- Geberit iCon WC sedište → s. 128
- Geberit iCon WC sedište, tanki dizajn → s. 128

## Geberit iCon Square podna WC šolja sa dubokim ispiranjem, u ravni zida, skriveno kačenje, Rimfree

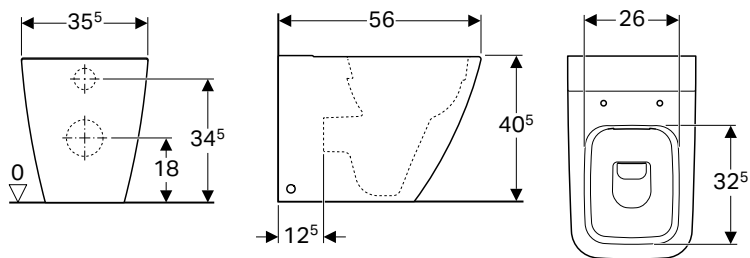

### Namene

- Za ugradne vodokotliče

### Tehnički podaci

Materijal proizvoda	sanitarna keramika
---------------------	--------------------

### Prednosti

- Podni
- U ravni zida
- Rimfree
- Klasa 1, puno ispiranje 6 l, prema EN 997
- Horizontalni ili vertikalni odvod
- Skriveno kačenje

### Obim isporuke

- Materijal za pričvršćivanje

Br. art.	Površina/boja	B [cm]	H [cm]	T [cm]
211910000	bela	35	40,5	56

### Naknadno se poručuje

- WC sedište

### Mogućnost kombinovanja sa

- Geberit iCon Square WC sedište → s. 129

## Geberit iCon podna WC šolja predzidni vodokotlić za monoblok, sa dubokim ispiranjem, Rimfree

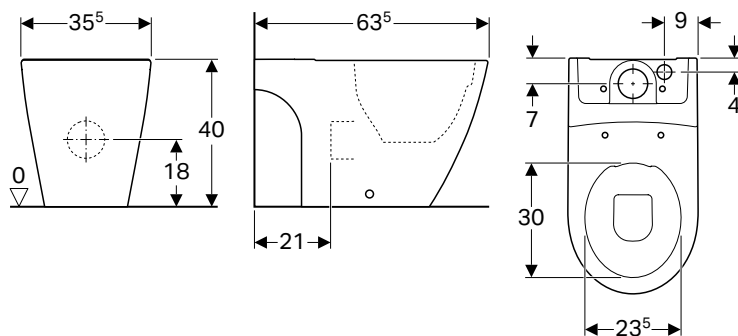

### Namene

- Za vodokotlić za monoblok

### Tehnički podaci

Materijal proizvoda	sanitarna keramika
---------------------	--------------------

### Prednosti

- Podni
- Rimfree
- Klasa 1, puno ispiranje 6 l, prema EN 997
- Višesmerni odvod
- Skriveno kačenje

### Obim isporuke

- Materijal za pričvršćivanje

Br. art.	Površina/boja	B [cm]	H [cm]	T [cm]
200460000	bela	35,5	40	63,5

### Naknadno se poručuje

- Vodokotlić
- WC sedište

### Mogućnost kombinovanja sa

- Geberit iCon predzidni vodokotlić za monoblok, dvokoličinsko ispiranje, bočni priključak za vodu → s. 129
- Geberit iCon WC sedište → s. 128
- Geberit iCon WC sedište, tanki dizajn → s. 128

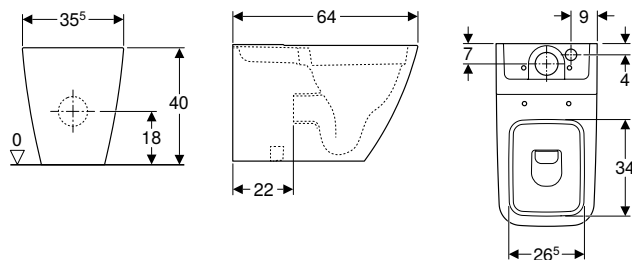
**Geberit iCon Square podna WC šolja za predzidni vodokotlič za monoblok, sa dubokim ispiranjem, u ravni zida, skriveno kačenje****Namene**

- Za vodokotlič za monoblok

**Tehnički podaci**

Materijal proizvoda	sanitarna keramika
---------------------	--------------------

**Prednosti**

- Podni
- Sa ispiranom ivicom
- Horizontalni ili vertikalni odvod
- Klasa 1, puno ispiranje 6 l, prema EN 997
- Skriveno kačenje

**Obim isporuke**

- Materijal za pričvršćivanje

Br. art.	Površina/boja	B [cm]	H [cm]	T [cm]
200920000	bela	35,5	40	63,5

**Naknadno se poručuje**

- Vodokotlič
- WC sedište

**Mogućnost kombinovanja sa**

- Geberit iCon Square predzidni vodokotlič za monoblok, dvokoličinsko ispiranje, priključak vode odozdo → s. 130
- Geberit iCon Square predzidni vodokotlič za monoblok, dvokoličinsko ispiranje, bočni priključak vode → s. 131
- Geberit iCon Square WC sedište → s. 129

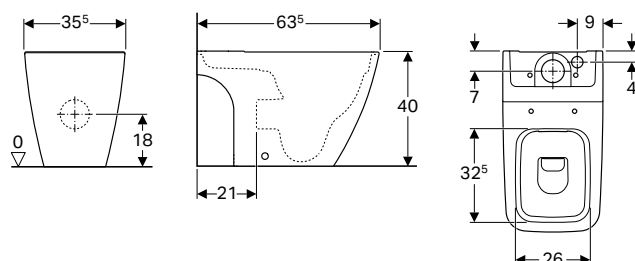
**Geberit iCon Square podna WC šolja za predzidni vodokotlič za monoblok, sa dubokim ispiranjem, skriveno kačenje, Rimfree****Namene**

- Za vodokotlič za monoblok

**Tehnički podaci**

Materijal proizvoda	sanitarna keramika
---------------------	--------------------

**Prednosti**

- Podni
- Rimfree
- Klasa 1, puno ispiranje 6 l, prema EN 997
- Višesmerni odvod
- Skriveno kačenje

**Obim isporuke**

- Materijal za pričvršćivanje

Br. art.	Površina/boja	B [cm]	H [cm]	T [cm]
200930000	bela	35,5	40	63,5

**Naknadno se poručuje**

- Vodokotlič
- WC sedište

**Mogućnost kombinovanja sa**

- Geberit iCon predzidni vodokotlič za monoblok, dvokoličinsko ispiranje, bočni priključak za vodu → s. 129
- Geberit iCon Square WC sedište → s. 129

## WC sedišta

### Geberit iCon WC sedišta

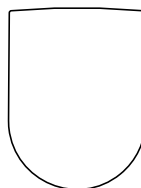
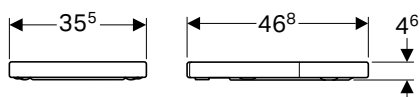

#### Tehnički podaci

Materijal proizvoda	Duroplast
---------------------	-----------

#### Prednosti

- Poklopac WC-a, preklapajući

Br. art.	Površina/boja	Šarka sa brzim zatezanjem	Funkcija sporog spuštanja	Pričvršćenje	Materijal šarki
574120000	bela	ne	ne	odozgo	nerđajući čelik
574130000	bela	ne	da	odozgo	mesing, hromiran

#### Mogućnost kombinovanja sa

- Geberit iCon konzolna WC šolja sa dubokim ispiranjem, Rimfree → s. 123
- Geberit iCon konzolna WC šolja sa dubokim ispiranjem, skriveno kačenje → s. 123
- Geberit iCon podna WC šolja predzidni vodokotlić za monoblok, sa dubokim ispiranjem, Rimfree → s. 126
- Geberit iCon konzolna WC šolja sa dubokim ispiranjem, smanjena dubina, skriveno kačenje, Rimfree → s. 125
- Geberit iCon podni WC sa dubokim ispiranjem, u ravni zida, skriveno kačenje, Rimfree → s. 125

### Geberit iCon WC sedišta, tanki dizajn

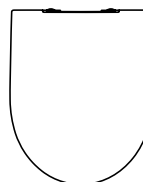
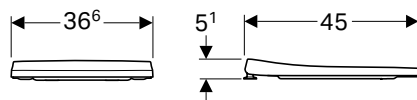

#### Tehnički podaci

Materijal proizvoda	Duroplast
---------------------	-----------

#### Prednosti

- Tanki dizajn
- Poklopac WC-a, preklapajući
- Antibakterijski

Br. art.	Površina/boja	Funkcija sporog spuštanja	Pričvršćenje	Materijal šarki
574950000	bela	da	odozgo	mesing, hromiran

#### Mogućnost kombinovanja sa

- Geberit iCon konzolna WC šolja sa dubokim ispiranjem, Rimfree → s. 123
- Geberit iCon konzolna WC šolja sa dubokim ispiranjem, skriveno kačenje → s. 123
- Geberit iCon podna WC šolja predzidni vodokotlić za monoblok, sa dubokim ispiranjem, Rimfree → s. 126
- Geberit iCon konzolna WC šolja sa dubokim ispiranjem, smanjena dubina, skriveno kačenje, Rimfree → s. 125
- Geberit iCon podni WC sa dubokim ispiranjem, u ravni zida, skriveno kačenje, Rimfree → s. 125

## Geberit iCon Square WC sedište

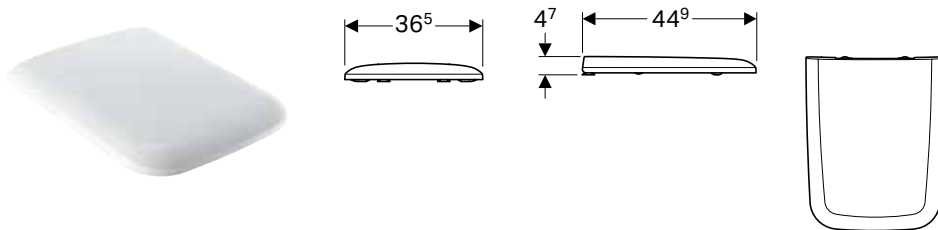

### Tehnički podaci

Materijal proizvoda	Duroplast
---------------------	-----------

### Prednosti

- Poklopac WC-a, preklapajući

Br. art.	Površina/boja	Funkcija sporog spuštanja	Pričvršćenje	Materijal šarki
571900000	bela	ne	odozgo	mesing, hromiran
571910000	bela	da	odozgo	mesing, hromiran

### Mogućnost kombinovanja sa

- Geberit iCon Square podna WC šolja za predzidni vodokotlić za monoblok, sa dubokim ispiranjem, u ravni zida, skriveno kačenje → s. 127
- Geberit iCon Square konzolna WC šolja sa dubokim ispiranjem, skriveno kačenje, Rimfree → s. 124
- Geberit iCon Square podna WC šolja sa dubokim ispiranjem, u ravni zida, skriveno kačenje, Rimfree → s. 126
- Geberit iCon Square podna WC šolja za predzidni vodokotlić za monoblok, sa dubokim ispiranjem, skriveno kačenje, Rimfree → s. 127

## Predzidni vodokotlići

### Predzidni vodokotlići za WC, od keramike

#### Geberit iCon predzidni vodokotlić za monoblok, dvokoličinsko ispiranje, bočni priključak za vodu

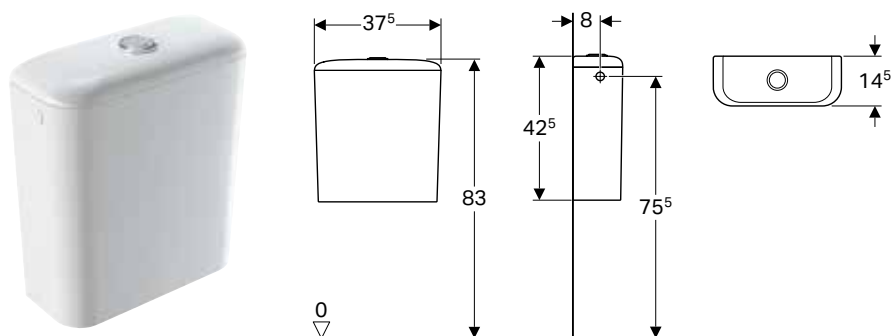

### Tehnički podaci

Fabrički podešena količina ispiranja	6 i 3 l
Opseg podešavanja manje količine vode za ispiranje	3 / 4 l
Materijal proizvoda	sanitarna keramika

### Prednosti

- Monoblok
- Dvokoličinsko ispiranje
- Bočni priključak vode
- Klasa 1, puno ispiranje 6 l, prema EN 997

Br. art.	Površina/boja	B [cm]	H [cm]	T [cm]
229420000	bela	37,5	42,5	14,5

### Mogućnost kombinovanja sa

- Geberit iCon podna WC šolja predzidni vodokotlić za monoblok, sa dubokim ispiranjem, Rimfree → s. 126
- Geberit iCon Square podna WC šolja za predzidni vodokotlić za monoblok, sa dubokim ispiranjem, skriveno kačenje, Rimfree → s. 127

## Geberit iCon

Predzdni vodokotliči  
Predzdni vodokotličići za WC, od keramike

### Geberit iCon predzdni vodokotličić za monoblok, dvokoličinsko ispiranje, priključak za vodu odozdo

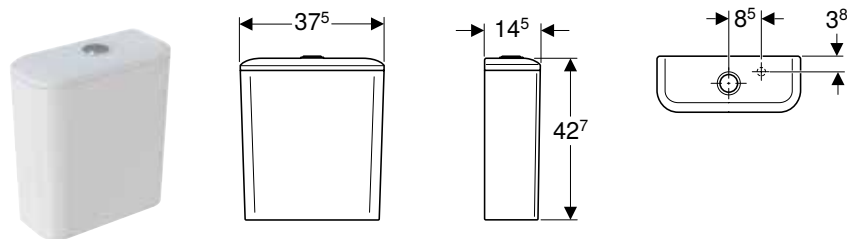

#### Tehnički podaci

Fabrički podešena količina ispiranja	6 i 3 l
Opseg podešavanja manje količine vode za ispiranje	3 / 4 l
Materijal proizvoda	sanitarna keramika

#### Prednosti

- Monoblok
- Dvokoličinsko ispiranje
- Priključak za vodu odozdo
- Klasa 1, puno ispiranje 6 l, prema EN 997

#### Obim isporuke

- Unutrašnja garnitura

Br. art.	Površina/boja	B [cm]	H [cm]	T [cm]
229430000	bela	37,5	42,7	14,5

### Geberit iCon Square predzdni vodokotličić za monoblok, dvokoličinsko ispiranje, priključak vode odozdo

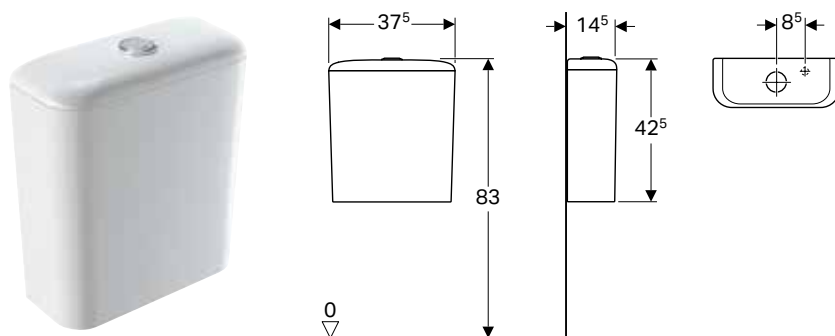

#### Tehnički podaci

Fabrički podešena količina ispiranja	6 i 4 l
Opseg podešavanja manje količine vode za ispiranje	3 / 4 l
Materijal proizvoda	sanitarna keramika

#### Prednosti

- Monoblok
- Dvokoličinsko ispiranje
- Priključak za vodu odozdo
- Klasa 1, puno ispiranje 6 l, prema EN 997

#### Obim isporuke

- Unutrašnja garnitura

Br. art.	Površina/boja	B [cm]	H [cm]	T [cm]
228960000	bela	37,5	42,5	14,5

#### Mogućnost kombinovanja sa

- Geberit iCon Square podna WC šolja za predzdni vodokotličić za monoblok, sa dubokim ispiranjem, u ravni zida, skriveno kačenje → s. 127

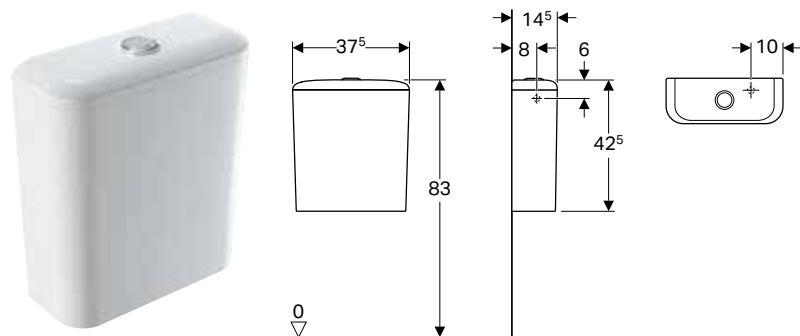
**Geberit iCon Square predzidni vodokotličič za monoblok, dvokoličinsko ispiranje, bočni priključak vode****Tehnički podaci**

Fabrički podešena količina ispiranja	6 i 3 l
Opseg podešavanja manje količine vode za ispiranje	3 / 4 l
Materijal proizvoda	sanitarna keramika

**Prednosti**

- Monoblok
- Dvokoličinsko ispiranje
- Bočni priključak vode
- Klasa 1, puno ispiranje 6 l, prema EN 997

**Obim isporuke**

- Unutrašnja garnitura

Br. art.	Površina/boja	B [cm]	H [cm]	T [cm]
228950000	bela	37,5	42,5	14,5

**Mogućnost kombinovanja sa**

- Geberit iCon Square podna WC šolja za predzidni vodokotličič za monoblok, sa dubokim ispiranjem, u ravni zida, skriveno kačenje → s. 127

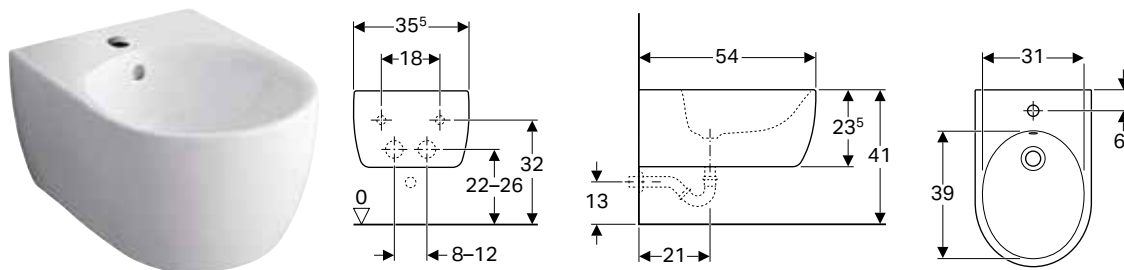
**Bidei****Konzolni bidei****Geberit iCon konzolni bide, skriveno kačenje****Namene**

- Za armature sa jednim otvorom sa fleksibilnim cevima za priključak vode

**Tehnički podaci**

Materijal proizvoda	sanitarna keramika
---------------------	--------------------

**Prednosti**

- Konzolni element
- Skriveni priključak vode
- Skriveno kačenje

**Obim isporuke**

- Materijal za pričvršćivanje

Br. art.	Površina/boja	B [cm]	H [cm]	T [cm]	Preliv
234000000	bela	35,5	23,5	54	vidljivo



## Geberit iCon Square konzolni bide, skriveno kačenje

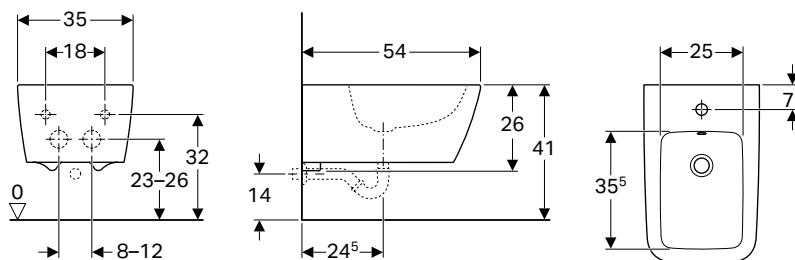

### Namene

- Za armature sa jednim otvorom sa fleksibilnim cevima za priključak vode

### Tehnički podaci

Materijal proizvoda	sanitarna keramika
---------------------	--------------------

### Prednosti

- Konzolni element
- Skriveni priključak vode
- Skriveno kačenje

### Obim isporuke

- Materijal za pričvršćivanje

Br. art.	Površina/boja	B [cm]	H [cm]	T [cm]	Preliv
231910000	bela	35	26	54	vidljivo

## Podni bidei

### Geberit iCon podni bide u ravni zida, skriveno kačenje

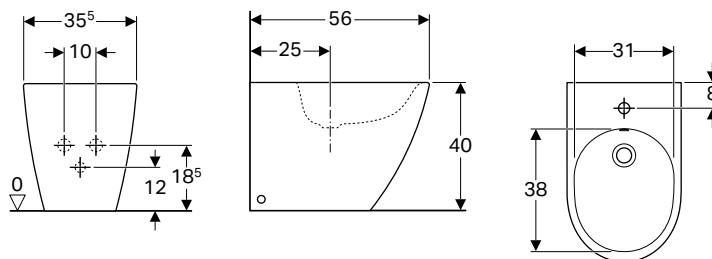

### Tehnički podaci

Materijal proizvoda	sanitarna keramika
---------------------	--------------------

### Prednosti

- Podni
- U ravni zida
- Skriveni priključak vode
- Skriveno kačenje

### Obim isporuke

- Materijal za pričvršćivanje

Br. art.	Površina/boja	B [cm]	H [cm]	T [cm]	Preliv
234050000	bela	35,5	40	56	vidljivo

## Geberit iCon Square podni bide u ravni zida, skriveno kačenje

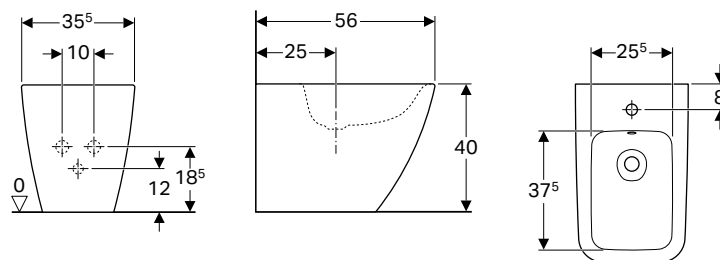

### Tehnički podaci

Materijal proizvoda	sanitarna keramika
---------------------	--------------------

### Prednosti

- Podni
- U ravni zida
- Skriveni priključak vode
- Skriveno kačenje

### Obim isporuke

- Materijal za pričvršćivanje

Br. art.	Površina/boja	B [cm]	H [cm]	T [cm]	Preliv
231950000	bela	35,5	40	56	vidljivo















# Geberit Smyle

<b>Umivaonici.....</b>	<b>136</b>
Pregled asortimana – Geberit Smyle umivaonici i ormarići za umivaonik. ....	137
Umivaonici za pranje ruku .....	138
Umivaonici .....	139
Dupli umivaonici.....	140
<b>Kupatilski nameštaj.....</b>	<b>142</b>
Pregled pribora – Geberit Smyle kupatilski nameštaj.....	142
Ormarići za umivaonik.....	146
Bočni ormarići.....	149
<b>WC šolje .....</b>	<b>152</b>
Konzolne WC šolje .....	152
Podne WC šolje .....	154
WC sedišta.....	155
Pregled pribora – Geberit Smyle WC sedišta.....	156
<b>Predzidni vodokotlići .....</b>	<b>157</b>
Predzidni vodokotlići za WC, od keramike.....	157
<b>Bidei.....</b>	<b>157</b>
Konzolni bidei .....	157
Podni bidei .....	158





## Umivaonici

### Pregled asortimana – Geberit Smyle umivaonici i ormarići za umivaonik

Geberit Srbija i Crna Gora, Stanje: februar 2019

		Geberit Smyle Square umivaonik				
		60 cm	75 cm	90 cm	120 cm	
		500.229.01.1 500.229.01.8	500.249.01.1 500.249.01.8	500.251.01.1 500.251.01.8 500.250.01.1 500.250.01.8	500.253.01.1 500.253.01.8 500.225.01.1 500.225.01.8	
						
		→ s. 139	→ s. 139	→ s. 139	→ s. 139	
<b>Širina 450 mm</b>						
Geberit Smyle Square ormarić za umivaonik za pranje ruku, sa jednim vratima	500.350.00.1		→ s. 146			
	500.350.JK.1					
	500.350.JL.1					
	500.350.JR.1					
	500.351.00.1					
	500.351.JK.1					
	500.351.JL.1					
500.351.JR.1						
<b>Širina 500 mm</b>						
Geberit Smyle Square ormarić za umivaonik za pranje ruku, sa jednim vratima	500.363.00.1		→ s. 146			
	500.363.JK.1					
	500.363.JL.1					
	500.363.JR.1					
	500.364.00.1					
	500.364.JK.1					
	500.364.JL.1					
500.364.JR.1						
<b>Širina 550 mm</b>						
Geberit Smyle Square ormarić za umivaonik, sa jednim vratima	500.365.00.1		→ s. 148			
	500.365.JK.1					
	500.365.JL.1					
	500.365.JR.1					
	500.366.00.1					
	500.366.JK.1					
	500.366.JL.1					
500.366.JR.1						
<b>Širina 600 mm</b>						
Geberit Smyle Square ormarić za umivaonik, sa dve fioke	500.352.00.1		→ s. 147	✓		
	500.352.JK.1					
	500.352.JL.1					
	500.352.JR.1					
<b>Širina 750 mm</b>						
Geberit Smyle Square ormarić za umivaonik, sa dve fioke	500.353.00.1		→ s. 147		✓	
	500.353.JK.1					
	500.353.JL.1					
	500.353.JR.1					
<b>Širina 900 mm</b>						
Geberit Smyle Square ormarić za umivaonik, sa dve fioke	500.354.00.1		→ s. 147			✓
	500.354.JK.1					
	500.354.JL.1					
	500.354.JR.1					
<b>Širina 1200 mm</b>						
Geberit Smyle Square ormarić za umivaonik, sa dve fioke	500.355.00.1		→ s. 147			✓
	500.355.JK.1					
	500.355.JL.1					
	500.355.JR.1					
Geberit Smyle Square ormarić za dupli umivaonik, sa dve fioke	500.356.00.1		→ s. 149			
	500.356.JK.1					
	500.356.JL.1					
500.356.JR.1						

✓ Kompatibilno

	Geberit Smyle Square dupli umivaonik	Smyle Square umivaonik za pranje ruku, asimetrični preliv	Geberit Smyle Square umivaonik za pranje ruku	Geberit Smyle Square umivaonik	
	120 cm	45 cm	50 cm	55 cm	60 cm
	500.223.01.1 500.223.01.8	500.222.01.1 500.222.01.8	500.256.01.1 500.256.01.8	500.259.01.1 500.259.01.8	500.229.01.1 500.229.01.8
					
	→ s. 140	→ s. 138	→ s. 138	→ s. 139	→ s. 139
		✓			
			✓		
				✓	
	✓				

## Umivaonici za pranje ruku

### Geberit Smyle Square umivaonik za pranje ruku, asimetrični preliv

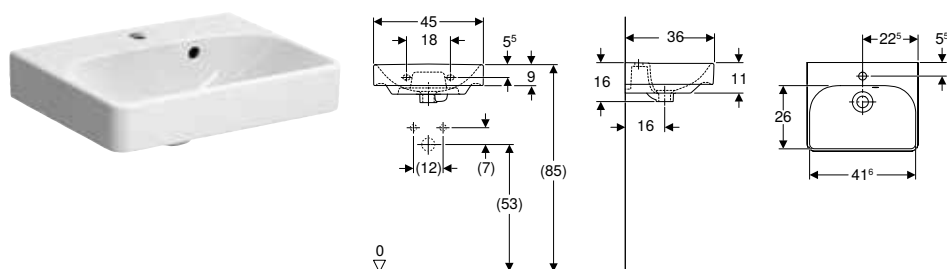

#### Tehnički podaci

Materijal proizvoda	sanitarna keramika
---------------------	--------------------

#### Prednosti

- Mogućnost ugradnje sa ormarićem za umivaonik
- Preliv, asimetrični

Br. art.	Površina/boja	B [cm]	H [cm]	T [cm]	Otvor slavine	Preliv
500.222.01.1	bela	45	16	36	na sredini	vidljivo

#### Mogućnost kombinovanja sa

- Geberit Smyle Square ormarić za umivaonik za pranje ruku, sa jednim vratima → s. 146
- Geberit Selnova Square stojeći stub → s. 168

### Geberit Smyle Square umivaonik za pranje ruku

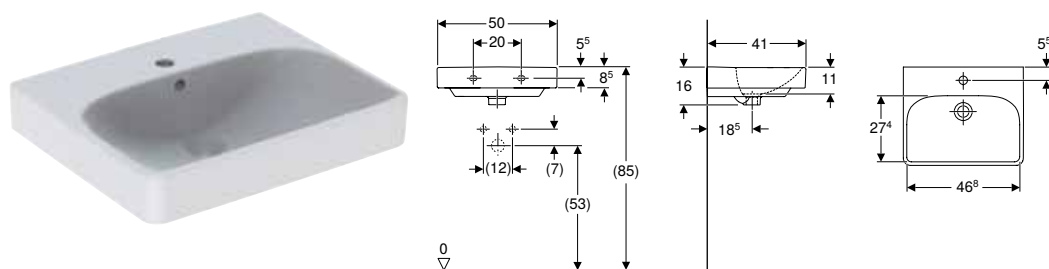

#### Tehnički podaci

Materijal proizvoda	sanitarna keramika
---------------------	--------------------

#### Prednosti

- Mogućnost ugradnje sa ormarićem za umivaonik

Br. art.	Površina/boja	B [cm]	H [cm]	T [cm]	Otvor slavine	Preliv
500.256.01.1	bela	50	16	41	na sredini	vidljivo

#### Mogućnost kombinovanja sa

- Geberit Smyle Square ormarić za umivaonik za pranje ruku, sa jednim vratima → s. 146
- Geberit Selnova Square stojeći stub → s. 168

## Umivaonici

### Geberit Smyle umivaonik

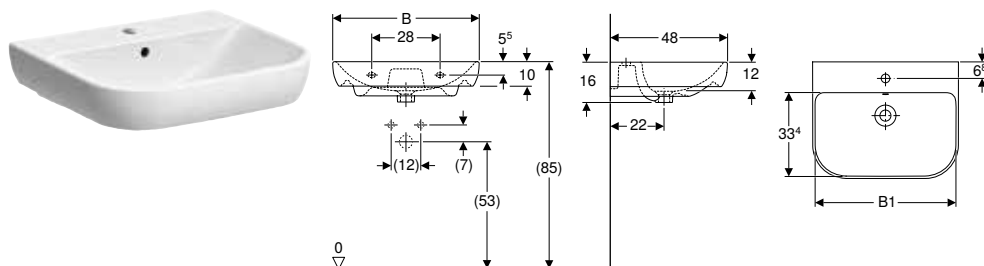

#### Tehnički podaci

Materijal proizvoda	sanitarna keramika
---------------------	--------------------

Br. art.	Površina/boja	B [cm]	B1 [cm]	H [cm]	T [cm]	Otvor slavine	Preliv
500.227.01.1	bela	55	51,5	16,5	48	na sredini	vidljivo
500.228.01.1	bela	60	56,8	16,5	48	na sredini	vidljivo
500.230.01.1	bela	65	61,8	16,5	48	na sredini	vidljivo
500.248.01.1	bela	70	66,8	16,5	48	na sredini	vidljivo

#### Mogućnost kombinovanja sa

- Geberit Selnova stojeći stub → s. 168

### Geberit Smyle Square umivaonik

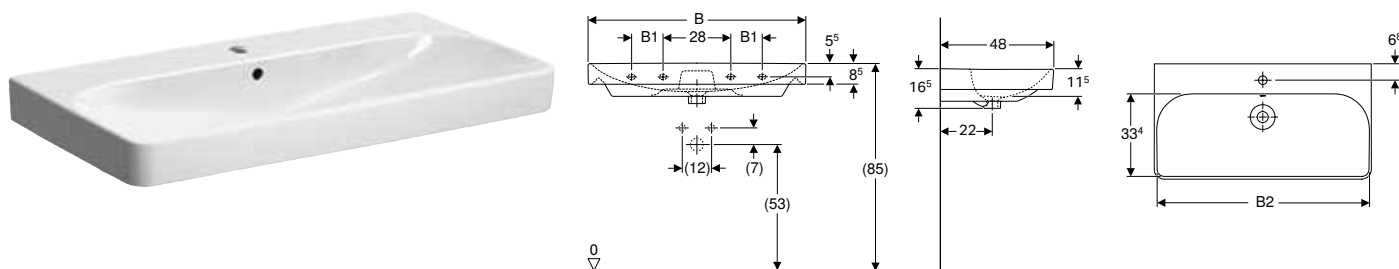

#### Tehnički podaci

Materijal proizvoda	sanitarna keramika
---------------------	--------------------

#### Prednosti

- Mogućnost ugradnje sa ormarićem za umivaonik

Br. art.	Površina/boja	B [cm]	B1 [cm]	B2 [cm]	Širina donjeg ormara [cm]	H [cm]	T [cm]	Otvor slavine	Preliv	Tačke pričvršćenja
500.259.01.1	bela	55	-	51,8	52	16,5	44	na sredini	vidljivo	2
500.229.01.1	bela	60	-	56,8	57	16,5	48	na sredini	vidljivo	2
500.249.01.1	bela	75	-	71,5	72	16,5	48	na sredini	vidljivo	2
500.250.01.1	bela	90	13	86,8	87	16,5	48	bez	vidljivo	4
500.251.01.1	bela	90	13	86,8	87	16,5	48	na sredini	vidljivo	4
500.225.01.1	bela	120	28	116,8	117	16,5	48	bez	vidljivo	4
500.253.01.1	bela	120	28	116,8	117	16,5	48	levo i desno	vidljivo	4

#### Mogućnost kombinovanja sa

- Geberit Smyle Square ormarić za umivaonik, sa jednim vratima → s. 148
- Geberit Smyle Square ormarić za umivaonik, sa dve fioke → s. 147
- Geberit Selnova stojeći stub → s. 168
- Geberit Selnova Square stojeći stub → s. 168



## Dupli umivaonici

### Geberit Smyle Square dupli umivaonik

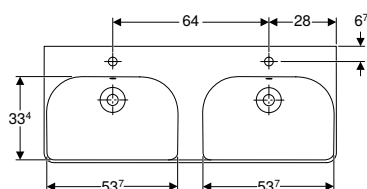
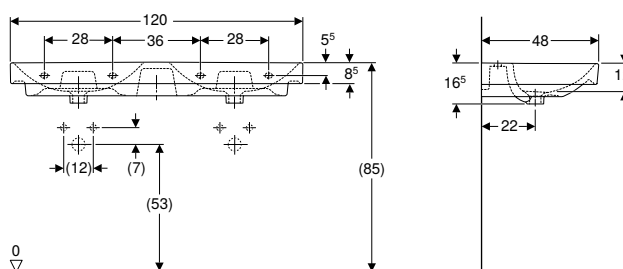

#### Tehnički podaci

Materijal proizvoda	sanitarna keramika
---------------------	--------------------

#### Prednosti

- Mogućnost ugradnje sa ormarićem za umivaonik

Br. art.	Površina/boja	B [cm]	H [cm]	T [cm]	Otvor slavine	Preliv
500.223.01.1	bela	120	16,5	48	na sredini	vidljivo
500.224.01.1	bela	120	16,5	48	bez	vidljivo

#### Mogućnost kombinovanja sa







- Geberit Smyle Square ormarić za dupli umivaonik, sa dve fioke → s. 148



## Kupatilski nameštaj







### Pregled pribora – Geberit Smyle kupatilski nameštaj

Geberit Srbija i Crna Gora, Stanje: januar 2019

		Kukica za peškire	Geberit Group držač peškira za kupatilski nameštaj, sa pravouglim čoškom	Geberit Group držač peškira za kupatilski nameštaj, sa zaobljenim čoškom	Geberit Smyle Square umetak za fioku, podela u obliku slova T	Geberit Smyle Square umetak za fioku, podela u obliku slova H	
		500.647.JK.2	510040000	510140000	500.678.00.1	500.676.00.1	500.677.00.1
							
		→ s. 92	→ s. 266		N/A		
<b>Ormarici</b>							
Geberit Smyle Square ormaric za umivaonik za pranje ruku, sa jednim vratima	500.350.00.1						
	500.350.JK.1						
	500.350.JL.1						
	500.350.JR.1						
	500.351.00.1						
	500.351.JK.1						
	500.351.JL.1						
	500.351.JR.1						
	500.363.00.1	→ s. 146	✓	✓			
	500.363.JK.1		✓	✓			
	500.363.JL.1		✓	✓			
	500.363.JR.1		✓	✓			
	500.364.JL.1		✓	✓			
	500.364.JR.1		✓	✓			
	500.364.00.1		✓	✓			
500.364.JK.1		✓	✓				
Geberit Smyle Square ormaric za umivaonik, sa dve fioke	500.352.00.1		✓	✓	✓	✓	✓
	500.352.JK.1		✓	✓	✓	✓	✓
	500.352.JL.1		✓	✓	✓	✓	✓
	500.352.JR.1		✓	✓	✓	✓	✓
	500.353.00.1		✓	✓	✓	✓	✓
	500.353.JK.1		✓	✓	✓	✓	✓
	500.353.JL.1		✓	✓	✓	✓	✓
	500.353.JR.1	→ s. 147	✓	✓	✓	✓	✓
	500.354.00.1		✓	✓	✓	✓	✓
	500.354.JK.1		✓	✓	✓	✓	✓
	500.354.JL.1		✓	✓	✓	✓	✓
	500.354.JR.1		✓	✓	✓	✓	✓
	500.355.00.1		✓	✓	✓	✓	✓
	500.355.JK.1		✓	✓	✓	✓	✓
	500.355.JL.1		✓	✓	✓	✓	✓
500.355.JR.1		✓	✓	✓	✓	✓	
Geberit Smyle Square ormaric za umivaonik, sa jednim vratima	500.365.00.1		✓	✓			
	500.365.JK.1		✓	✓			
	500.365.JL.1		✓	✓			
	500.365.JR.1	→ s. 148	✓	✓			
	500.366.00.1		✓	✓			
	500.366.JK.1		✓	✓			
Geberit Smyle Square ormaric za dupli umivaonik, sa dve fioke	500.356.00.1		✓	✓	✓	✓	✓
	500.356.JK.1	→ s. 149	✓	✓	✓	✓	✓
	500.356.JL.1		✓	✓	✓	✓	✓
	500.356.JR.1		✓	✓	✓	✓	✓
<b>Visoki ormarici</b>							
<b>Srednje visoki ormarici</b>							
Geberit Smyle Square srednje visoki ormaric sa jednim vratima	500.361.00.1		✓				
	500.361.JK.1	→ s. 149	✓				
	500.361.JL.1		✓				
	500.361.JR.1		✓				















Geberit Srbija i Crna Gora, Stanje: januar 2019

	Kukica za peškire	Geberit Group držač peškira za kupatilski nameštaj, sa pravouglim čoškom	Geberit Group držač peškira za kupatilski nameštaj, sa zaobljenim čoškom	Geberit Smyle Square umetak za fioku, podela u obliku slova T	Geberit Smyle Square umetak za fioku, podela u obliku slova H	
	500.647.JK.2	510040000	510140000	500.678.00.1	500.676.00.1	500.677.00.1
						
	→ s. 92	→ s. 266		N/A		

**Bočni ormarići**

Geberit Smyle Square bočni ormarić sa jednim vratima	500.359.00.1						
	500.359.JK.1						
	500.359.JL.1						
	500.359.JR.1	→ s. 150					
	500.360.00.1						
Geberit Smyle Square bočni ormarić sa dve fioke	500.360.JK.1						
	500.360.JL.1						
	500.360.JR.1						
	500.357.00.1			✓	✓	✓	
Geberit Smyle Square bočni ormarić, otvoreni	500.357.JK.1			✓	✓	✓	
	500.357.JL.1			✓	✓	✓	
	500.357.JR.1	→ s. 151		✓	✓	✓	
	500.358.00.1						
	500.358.JK.1						
	500.358.JL.1						
	500.358.JR.1						

✓ Kompatibilno

Geberit Group umetak za fioku, T-podela		Geberit Group magnetni držač	Geberit Group utičnica	Geberit Group utičnica sa USB priključkom	Geberit Group uvećavajuće ogledalo	Geberit Group letvica za svetlom za unutrašnju fioku					Geberit Group dvostruka letvica za svetlom za unutrašnju fioku	Geberit Group svetlo za ormarić, pokretno, baterijsko napajanje
501000000	501010000	510010000	501020000	501030000	510100000	501410000	501535000	501635000	501825000	501470000	501500000	
												
→ s. 268	→ s. 269	→ s. 267	→ s. 266	→ s. 267		→ s. 265					→ s. 268	
		✓	✓	✓							✓	
		✓	✓	✓							✓	
		✓	✓	✓							✓	
		✓	✓	✓							✓	
		✓	✓	✓							✓	
		✓	✓	✓							✓	
		✓	✓	✓							✓	
		✓	✓	✓		✓						
		✓	✓	✓		✓						
		✓	✓	✓		✓						
		✓	✓	✓		✓						
		✓	✓	✓		✓						
		✓	✓	✓		✓						
		✓	✓	✓		✓						
		✓	✓	✓		✓						
		✓	✓	✓		✓						

## Ormarići za umivaonik

Novo

### Geberit Smyle Square ormarić za umivaonik za pranje ruku, sa jednim vratima

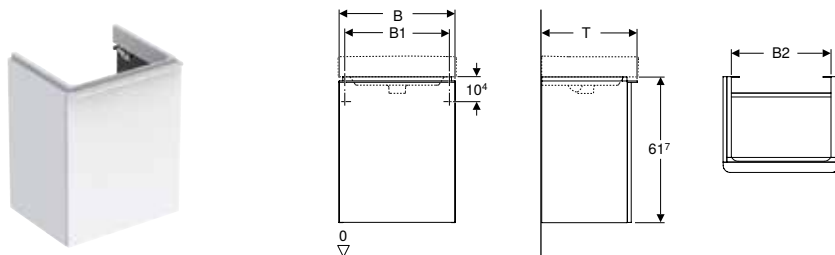

#### Tehnički podaci

Materijal proizvoda	visoko zaptivena troslojna ploča od iverice
---------------------	---

#### Prednosti

- Konzolni element
- Sa jednim vratima
- Otvaranje pomoću ručke
- Vrata sa mehanizmom za prigušivanje
- Otporno na vlagu
- Isporučeno u predmontiranom stanju

#### Obim isporuke

- Materijal za pričvršćivanje

Br. art.	Površina/boja	B [cm]	B1 [cm]	B2 [cm]	Širina umivaonika [cm]	H [cm]	T [cm]	Vrata
500.350.00.1	lakirana, visoki sjaj / bela	44,2	39,3	37,2	45	61,7	35,6	otvaranje u desnu stranu
500.350.JK.1	lakirana, mat / lava	44,2	39,3	37,2	45	61,7	35,6	otvaranje u desnu stranu
500.350.JL.1	lakirana, visoki sjaj / peščano siva	44,2	39,3	37,2	45	61,7	35,6	otvaranje u desnu stranu
500.350.JR.1	melamin struktura drveta / orahovina, američki orah	44,2	39,3	37,2	45	61,7	35,6	otvaranje u desnu stranu
500.351.00.1	lakirana, visoki sjaj / bela	44,2	39,3	37,2	45	61,7	35,6	otvaranje u levu stranu
500.351.JK.1	lakirana, mat / lava	44,2	39,3	37,2	45	61,7	35,6	otvaranje u levu stranu
500.351.JL.1	lakirana, visoki sjaj / peščano siva	44,2	39,3	37,2	45	61,7	35,6	otvaranje u levu stranu
500.351.JR.1	melamin struktura drveta / orahovina, američki orah	44,2	39,3	37,2	45	61,7	35,6	otvaranje u levu stranu
500.363.00.1	lakirana, visoki sjaj / bela	49,2	42,2	42,2	50	61,7	40,6	otvaranje u desnu stranu
500.363.JK.1	lakirana, mat / lava	49,2	42,2	42,2	50	61,7	40,6	otvaranje u desnu stranu
500.363.JL.1	lakirana, visoki sjaj / peščano siva	49,2	42,2	42,2	50	61,7	40,6	otvaranje u desnu stranu
500.363.JR.1	melamin struktura drveta / orahovina, američki orah	49,2	42,2	42,2	50	61,7	40,6	otvaranje u desnu stranu
500.364.00.1	lakirana, visoki sjaj / bela	49,2	42,2	42,2	50	61,7	40,6	otvaranje u levu stranu
500.364.JK.1	lakirana, mat / lava	49,2	42,2	42,2	50	61,7	40,6	otvaranje u levu stranu
500.364.JL.1	lakirana, visoki sjaj / peščano siva	49,2	42,2	42,2	50	61,7	40,6	otvaranje u levu stranu
500.364.JR.1	melamin struktura drveta / orahovina, američki orah	49,2	42,2	42,2	50	61,7	40,6	otvaranje u levu stranu

U isporuci od: jul 2019

#### Mogućnost kombinovanja sa

- Geberit Smyle Square umivaonik za pranje ruku, asimetrični preliv → s. 138
- Geberit Smyle Square umivaonik za pranje ruku → s. 138

#### Pribor

- Pregled pribora – Geberit Smyle kupatilski nameštaj → s. 142

Novo

## Geberit Smyle Square ormarić za umivaonik, sa dve fiok

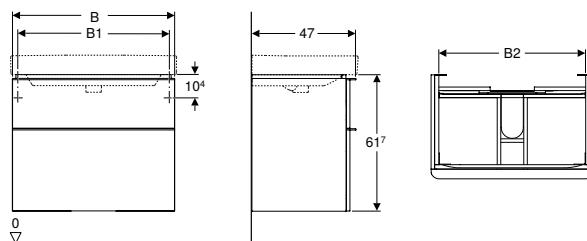

### Tehnički podaci

Materijal proizvoda	visoko zaptivena troslojna ploča od iverice
---------------------	---

### Prednosti

- Konzolni element
- Sa dve fiok
- Otvaranje pomoću ručke
- Fioka sa samouvlačenjem
- Otporno na vlagu
- Okvir fiok od metala
- Isporučeno u predmontiranom stanju

### Obim isporuke

- Materijal za pričvršćivanje

Br. art.	Površina/boja	B [cm]	B1 [cm]	B2 [cm]	Širina umivaonika [cm]	H [cm]	T [cm]
500.352.00.1	lakirana, visoki sjaj / bela	58,4	53,5	51,4	60	61,7	47
500.352.JK.1	lakirana, mat / lava	58,4	53,5	51,4	60	61,7	47
500.352.JL.1	lakirana, visoki sjaj / peščano siva	58,4	53,5	51,4	60	61,7	47
500.352.JR.1	melamin struktura drveta / orahovina, američki orah	58,4	53,5	51,4	60	61,7	47
500.353.00.1	lakirana, visoki sjaj / bela	73,4	68,5	66,4	75	61,7	47
500.353.JK.1	lakirana, mat / lava	73,4	68,5	66,4	75	61,7	47
500.353.JL.1	lakirana, visoki sjaj / peščano siva	73,4	68,5	66,4	75	61,7	47
500.353.JR.1	melamin struktura drveta / orahovina, američki orah	73,4	68,5	66,4	75	61,7	47
500.354.00.1	lakirana, visoki sjaj / bela	88,4	83,5	81,4	90	61,7	47
500.354.JK.1	lakirana, mat / lava	88,4	83,5	81,4	90	61,7	47
500.354.JL.1	lakirana, visoki sjaj / peščano siva	88,4	83,5	81,4	90	61,7	47
500.354.JR.1	melamin struktura drveta / orahovina, američki orah	88,4	83,5	81,4	90	61,7	47
500.355.00.1	lakirana, visoki sjaj / bela	118,4	113,5	111,4	120	61,7	47
500.355.JK.1	lakirana, mat / lava	118,4	113,5	111,4	120	61,7	47
500.355.JL.1	lakirana, visoki sjaj / peščano siva	118,4	113,5	111,4	120	61,7	47
500.355.JR.1	melamin struktura drveta / orahovina, američki orah	118,4	113,5	111,4	120	61,7	47

U isporuci od: jul 2019

### Mogućnost kombinovanja sa

- Geberit Smyle Square umivaonik → s. 139

### Pribor

- Pregled pribora – Geberit Smyle kupatilski nameštaj → s. 142



Novo

## Geberit Smyle Square ormarić za umivaonik, sa jednim vratima

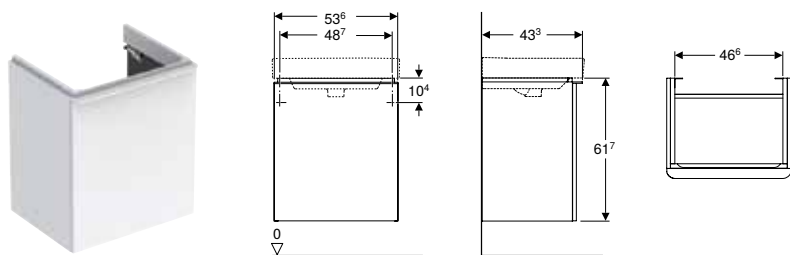

### Tehnički podaci

Materijal proizvoda	visoko zaptivena troslojna ploča od iverice
---------------------	---

### Prednosti

- Konzolni element
- Sa jednim vratima
- Otvaranje pomoću ručke
- Vrata sa mehanizmom za prigušivanje
- Otporno na vlagu
- Isporučeno u predmontiranom stanju

### Obim isporuke

- Materijal za pričvršćivanje

Br. art.	Površina/boja	B [cm]	Širina umivaonika [cm]	H [cm]	T [cm]	Vrata
500.365.00.1	lakirana, visoki sjaj / bela	53,6	55	61,7	43,3	otvaranje u desnu stranu
500.365.JK.1	lakirana, mat / lava	53,6	55	61,7	43,3	otvaranje u desnu stranu
500.365.JL.1	lakirana, visoki sjaj / peščano siva	53,6	55	61,7	43,3	otvaranje u desnu stranu
500.365.JR.1	melamin struktura drveta / orahovina, američki orah	53,6	55	61,7	43,3	otvaranje u desnu stranu
500.366.00.1	lakirana, visoki sjaj / bela	53,6	55	61,7	43,3	otvaranje u levu stranu
500.366.JK.1	lakirana, mat / lava	53,6	55	61,7	43,3	otvaranje u levu stranu
500.366.JL.1	lakirana, visoki sjaj / peščano siva	53,6	55	61,7	43,3	otvaranje u levu stranu
500.366.JR.1	melamin struktura drveta / orahovina, američki orah	53,6	55	61,7	43,3	otvaranje u levu stranu

U isporuci od: jul 2019

### Pribor

- Pregled pribora – Geberit Smyle kupatilski nameštaj → s. 142

Novo

## Geberit Smyle Square ormarić za dupli umivaonik, sa dve fioke

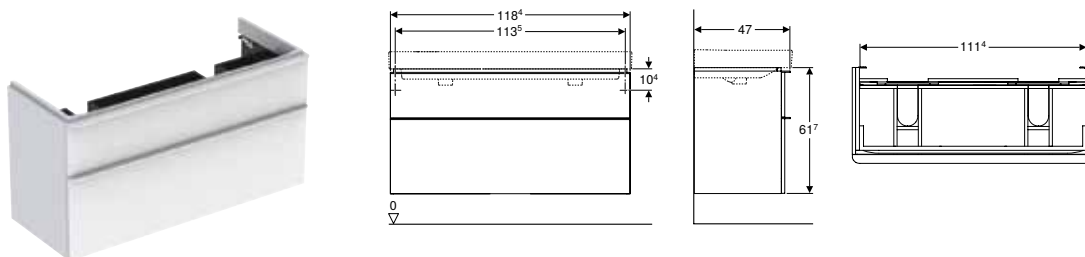

### Tehnički podaci

Materijal proizvoda	visoko zaptivena troslojna ploča od iverice
---------------------	---

### Prednosti

- Konzolni element
- Sa dve fioke
- Fioka sa samouvlačenjem
- Otporno na vlagu
- Okvir fioke od metala
- Isporučeno u predmontiranom stanju

#### Obim isporuke

- Materijal za pričvršćivanje

Br. art.	Površina/boja	B [cm]	Širina umivaonika [cm]	H [cm]	T [cm]
500.356.00.1	lakirana, visoki sjaj / bela	118,4	120	61,7	47
500.356.JK.1	lakirana, mat / lava	118,4	120	61,7	47
500.356.JL.1	lakirana, visoki sjaj / peščano siva	118,4	120	61,7	47
500.356.JR.1	melamin struktura drveta / orahovina, američki orah	118,4	120	61,7	47

U isporuci od: jul 2019

#### Mogućnost kombinovanja sa

- Geberit Smyle Square dupli umivaonik → s. 140

#### Pribor

- Pregled pribora – Geberit Smyle kupatilski nameštaj → s. 142

## Bočni ormarići

**Novo**

### Geberit Smyle Square srednje visoki ormarić sa jednim vratima

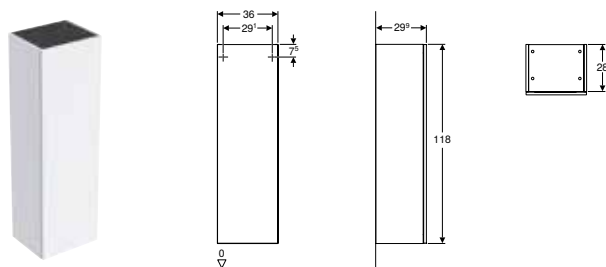

#### Tehnički podaci

Materijal proizvoda	visoko zaptivena troslojna ploča od iverice
---------------------	---

#### Prednosti

- Konzolni element
- Sa jednim vratima
- Otvaranje pomoću ručke
- Vrata sa mehanizmom za prigušivanje
- Mogućnost pomeranja staklenih polica
- Otporno na vlagu
- Isporučeno u predmontiranom stanju

#### Obim isporuke

- 3 staklene podne obloge
- Materijal za pričvršćivanje

Br. art.	Površina/boja	B [cm]	H [cm]	T [cm]
500.361.00.1	lakirana, visoki sjaj / bela	36	118	29,9
500.361.JK.1	lakirana, mat / lava	36	118	29,9
500.361.JL.1	lakirana, visoki sjaj / peščano siva	36	118	29,9
500.361.JR.1	melamin struktura drveta / orahovina, američki orah	36	118	29,9

U isporuci od: jul 2019

#### Pribor

- Pregled pribora – Geberit Smyle kupatilski nameštaj → s. 142

Novo

## Geberit Smyle Square bočni ormarić sa jednim vratima

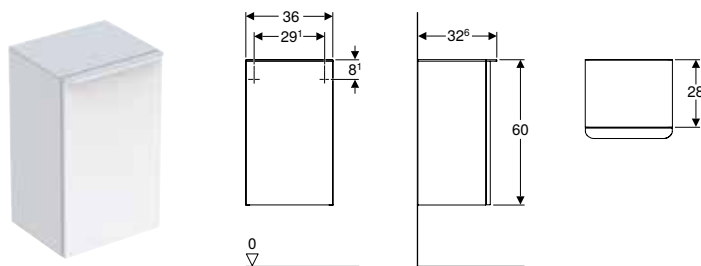

### Tehnički podaci

Materijal proizvoda	visoko zaptivena troslojna ploča od iverice
---------------------	---

### Prednosti

- Konzolni element
- Mogućnost povezivanja sa donjim ormarićem umivaonika
- Sa jednim vratima
- Otvaranje pomoću ručke
- Vrata sa mehanizmom za prigušivanje
- Sa pomičnom uložnom policom
- Otporno na vlagu
- Isporučeno u predmontiranom stanju

### Obim isporuke

- Materijal za pričvršćivanje

Br. art.	Površina/boja	B [cm]	H [cm]	T [cm]	Vrata
500.359.00.1	lakirana, visoki sjaj / bela	36	60	32,6	otvaranje u desnu stranu
500.359.JK.1	lakirana, mat / lava	36	60	32,6	otvaranje u desnu stranu
500.359.JL.1	lakirana, visoki sjaj / pešćano siva	36	60	32,6	otvaranje u desnu stranu
500.359.JR.1	melamin struktura drveta / orahovina, američki orah	36	60	32,6	otvaranje u desnu stranu
500.360.00.1	lakirana, visoki sjaj / bela	36	60	32,6	otvaranje u levu stranu
500.360.JK.1	lakirana, mat / lava	36	60	32,6	otvaranje u levu stranu
500.360.JL.1	lakirana, visoki sjaj / pešćano siva	36	60	32,6	otvaranje u levu stranu
500.360.JR.1	melamin struktura drveta / orahovina, američki orah	36	60	32,6	otvaranje u levu stranu

U isporuci od: jul 2019

### Pribor

- Pregled pribora – Geberit Smyle kupatilski nameštaj → s. 142

Novo

## Geberit Smyle Square bočni ormarić sa dve fioke

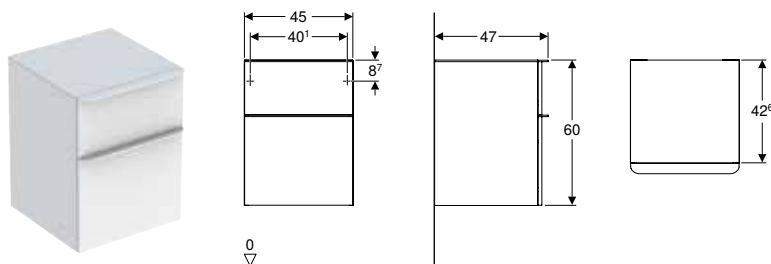

### Tehnički podaci

Materijal proizvoda	visoko zaptivena troslojna ploča od iverice
---------------------	---

### Prednosti

- Konzolni element
- Sa dve fioke
- Otvaranje pomoću ručke
- Fioka sa samouvlačenjem
- Otporno na vlagu
- Okvir fioke od metala
- Isporučeno u predmontiranom stanju

#### Obim isporuke

- Materijal za pričvršćivanje

Br. art.	Površina/boja	B [cm]	H [cm]	T [cm]
500.357.00.1	lakirana, visoki sjaj / bela	45	60	47
500.357.JK.1	lakirana, mat / lava	45	60	47
500.357.JL.1	lakirana, visoki sjaj / pešćano siva	45	60	47
500.357.JR.1	melamin struktura drveta / orahovina, američki orah	45	60	47

U isporuci od: jul 2019

#### Pribor

- Pregled pribora – Geberit Smyle kupatilski nameštaj → s. 142

**Novo**

### Geberit Smyle Square bočni ormarić, otvoreni

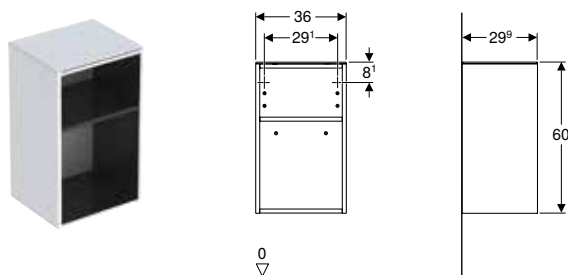

#### Tehnički podaci

Materijal proizvoda	visoko zaptivena troslojna ploča od iverice
---------------------	---

#### Prednosti

- Konzolni element
- Mogućnost povezivanja sa donjim ormarićem umivaonika
- Sa pomičnom uložnom policom
- Otporno na vlagu
- Isporučeno u predmontiranom stanju

#### Obim isporuke

- Materijal za pričvršćivanje

Br. art.	Površina/boja	B [cm]	H [cm]	T [cm]
500.358.00.1	lakirana, visoki sjaj / bela	36	60	29,9
500.358.JK.1	lakirana, mat / lava	36	60	29,9
500.358.JL.1	lakirana, visoki sjaj / pešćano siva	36	60	29,9
500.358.JR.1	melamin struktura drveta / orahovina, američki orah	36	60	29,9

U isporuci od: jul 2019

#### Pribor

- Pregled pribora – Geberit Smyle kupatilski nameštaj → s. 142

## WC šolje

### Konzolne WC šolje

#### Geberit Smyle Square konzolna WC šolja sa dubokim ispiranjem

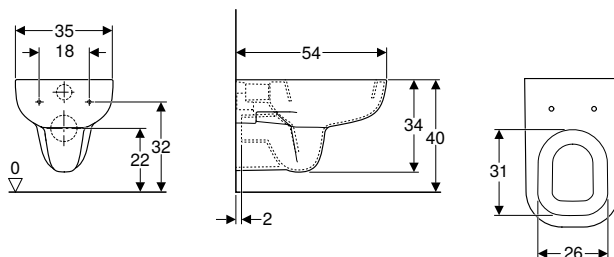

#### Namene

- Za ugradne vodokotliće

#### Prednosti

- Konzolni element
- Sa ispiranom ivicom
- Klasa 1, puno ispiranje 6 l, prema EN 997

#### Tehnički podaci

Materijal proizvoda	sanitarna keramika
---------------------	--------------------

Br. art.	Površina/boja	B [cm]	H [cm]	T [cm]
500.211.01.1	bela	35	34	54

#### Naknadno se poručuje

- WC sedište

#### Mogućnost kombinovanja sa

- Geberit Smyle Square WC sedište → s. 155

#### Pribor

- Geberit Smyle Square WC sedište → s. 155

#### Geberit Smyle Square konzolna WC šolja sa dubokim ispiranjem, Rimfree

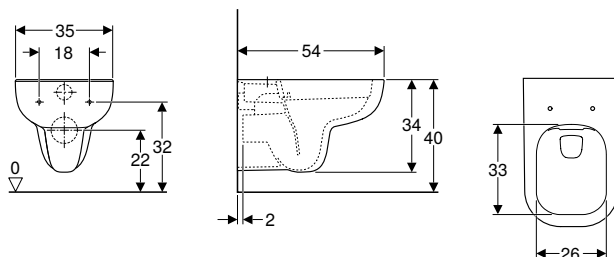

#### Namene

- Za ugradne vodokotliće

#### Prednosti

- Konzolni element
- Rimfree
- Klasa 1, puno ispiranje 6 l, prema EN 997

#### Tehnički podaci

Materijal proizvoda	sanitarna keramika
---------------------	--------------------

Br. art.	Površina/boja	B [cm]	H [cm]	T [cm]
500.210.01.1	bela	35	34	54

#### Naknadno se poručuje

- WC sedište

#### Mogućnost kombinovanja sa

- Geberit Smyle Square WC sedište → s. 155

#### Pribor

- Geberit Smyle Square WC sedište → s. 155

**Novo**

## Geberit Smyle Square konzolna WC školja sa dubokim ispiranjem, skriveno kačenje, Rimfree

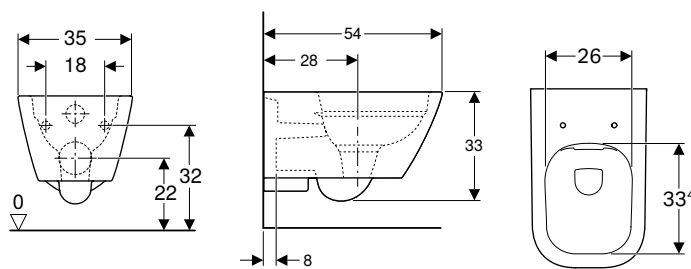

### Namene

- Za ugradne vodokotliće

### Tehnički podaci

Materijal proizvoda	sanitarna keramika
---------------------	--------------------

### Prednosti

- Konzolni element
- Rimfree
- Klasa 1, puno ispiranje 6 / 5 l, prema EN 997
- Ispiranje sa 4,5 l
- Skriveno kačenje

### Obim isporuke

- Materijal za pričvršćivanje

Br. art.	Površina/boja	B [cm]	H [cm]	T [cm]
500.208.01.1	bela	35	33	54

U isporuci od: jul 2019

### Naknadno se poručuje

- WC sedište

### Mogućnost kombinovanja sa

- Geberit Smyle Square WC sedište, tanki dizajn, sendvič → s. 156
- Geberit Smyle Square WC sedište, tanki dizajn → s. 155

### Pribor

- Geberit Smyle Square WC sedište, tanki dizajn → s. 155
- Geberit Smyle Square WC sedište, tanki dizajn, sendvič → s. 156



- U zavisnosti od ugradne situacije, za montažu je neophodan Geberit priključni set za konzolni WC, dužine 30 cm

## Podne WC šolje

### Geberit Smyle podna WC šolja sa dubokim ispiranjem, u ravni zida, skriveno kačenje

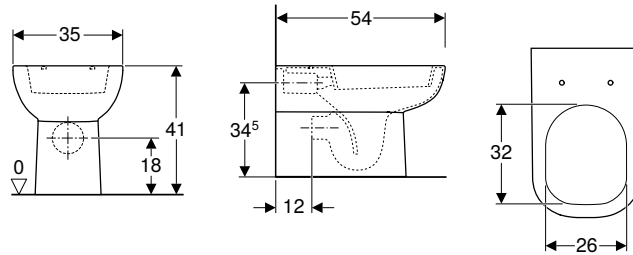

#### Namene

- Za ugradne vodokotliće

#### Tehnički podaci

Materijal proizvoda	sanitarna keramika
---------------------	--------------------

#### Prednosti

- Podni
- U ravni zida
- Sa ispiranom ivicom
- Horizontalni ili vertikalni odvod
- Klasa 1, puno ispiranje 6 l, prema EN 997
- Vidljivo kačenje

#### Obim isporuke

- Materijal za pričvršćivanje

Br. art.	Površina/boja	B [cm]	H [cm]	T [cm]
500.213.01.1	bela	35	41	54

#### Naknadno se poručuje

- WC sedište

#### Mogućnost kombinovanja sa

- Geberit Smyle Square WC sedište → s. 155

### Geberit Smyle podna WC šolja za predzidni vodokotlić za monoblok, sa dubokim ispiranjem, Rimfree

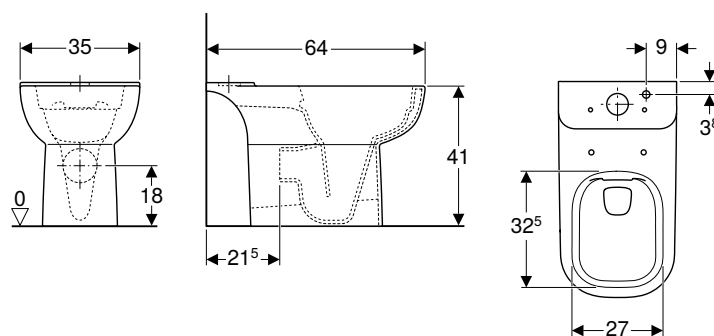

#### Tehnički podaci

Materijal proizvoda	sanitarna keramika
---------------------	--------------------

#### Prednosti

- Podni
- Rimfree
- Klasa 1, puno ispiranje 6 l, prema EN 997
- Višesmerni odvod
- Vidljivo kačenje

#### Obim isporuke

- Materijal za pričvršćivanje

Br. art.	Površina/boja	B [cm]	H [cm]	T [cm]
500.212.01.1	bela	35	41	64

**Naknadno se poručuje**

- Vodokotlič
- WC sedišče

**Mogućnost kombinovanja sa**

- Geberit Smyle predzidni vodokotlič za monoblok, dvokoličinsko ispiranje, bočni priključak vode → s. 157
- Geberit Smyle Square WC sedišče → s. 155

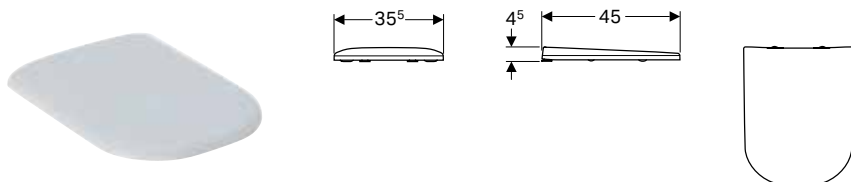
**WC sedišta****Geberit Smyle Square WC sedišče****Tehnički podaci**

Materijal proizvoda	Duroplast
---------------------	-----------

**Prednosti**

- Poklopac WC-a, preklapajući

Br. art.	Površina/boja	Funkcija sporog spuštanja	Pričvršćenje	Materijal šarki
500.235.01.1	bela	ne	odozgo	mesing, hromiran
500.236.01.1	bela	da	odozgo	mesing, hromiran

**Mogućnost kombinovanja sa**

- Geberit Smyle podna WC šolja sa dubokim ispiranjem, u ravni zida, skriveno kačenje → s. 154
- Geberit Smyle podna WC šolja za predzidni vodokotlič za monoblok, sa dubokim ispiranjem, Rimfree → s. 154
- Geberit Smyle Square konzolna WC šolja sa dubokim ispiranjem → s. 152
- Geberit Smyle Square konzolna WC šolja sa dubokim ispiranjem, Rimfree → s. 152

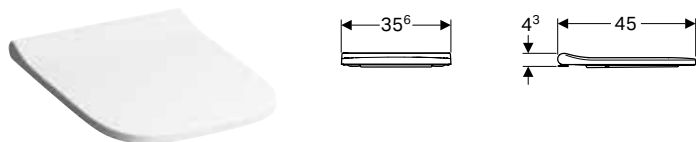
**Geberit Smyle Square WC sedišče, tanki dizajn****Tehnički podaci**

Materijal proizvoda	Duroplast
---------------------	-----------

**Prednosti**

- Tanki dizajn
- Poklopac WC-a, preklapajući
- Antibakterijski

Br. art.	Površina/boja	Šarka sa brzim zatezanjem	Funkcija sporog spuštanja	Pričvršćenje	Materijal šarki
500.237.01.1	bela	ne	da	odozgo	mesing, hromiran
500.238.01.1	bela	ne	ne	odozgo	mesing, hromiran
500.687.01.1	bela	da	da	odozgo	mesing, hromiran



## Geberit Smyle Square WC sedište, tanki dizajn, sendvič

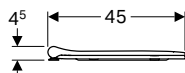
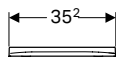

### Tehnički podaci

Materijal proizvoda	Duroplast
---------------------	-----------











### Prednosti

- Tanki dizajn
- Tip sendvič
- Antibakterijski

Br. art.	Površina/boja	Šarka sa brzim zatezanjem	Funkcija sporog spuštanja	Pričvršćenje	Materijal šarki
500.239.01.1	bela	ne	ne	odozgo	mesing, hromiran
500.240.01.1	bela	ne	da	odozgo	mesing, hromiran
500.688.01.1	bela	da	da	odozgo	mesing, hromiran

### Pregled pribora – Geberit Smyle WC sedišta

Geberit Srbija i Crna Gora, Stanje: januar 2019

				Geberit Smyle Square konzolna WC šolja sa dubokim ispiranjem	Geberit Smyle Square konzolna WC šolja sa dubokim ispiranjem, Rimfree	Geberit Smyle Square konzolna WC šolja sa dubokim ispiranjem, skriveno kačenje, Rimfree
				500.211.01.1 500.211.01.8	500.210.01.1 500.210.01.8	500.208.01.1 500.208.01.8
						
				→ s. 152	→ s. 152	→ s. 153
Geberit Smyle Square WC sedište	500.235.01.1		→ s. 155	✓	✓	
	sa funkcijom sporog spuštanja	500.236.01.1		→ s. 155	✓	
Geberit Smyle Square WC sedište, tanki dizajn, sendvič	sa funkcijom sporog spuštanja	500.240.01.1		→ s. 156		✓
	500.239.01.1		→ s. 156			✓
Geberit Smyle Square iCon WC sedište, tanki dizajn	sa funkcijom sporog spuštanja	500.237.01.1		→ s. 155		✓
	500.238.01.1		→ s. 155			✓
	Šarka za brzo otpuštanje	500.687.01.1		→ s. 155		✓
Geberit Smyle Square WC sedište, tanki dizajn, sendvič	Šarka za brzo otpuštanje	500.688.01.1		→ s. 156		✓

✓ Kompatibilno

## Predzidni vodokotliči

### Predzidni vodokotliči za WC, od keramike

#### Geberit Smyle predzidni vodokotlič za monoblok, dvokoličinsko ispiranje, bočni priključak vode

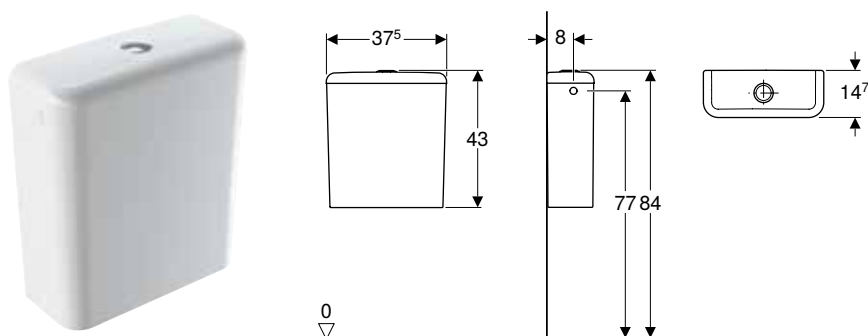

##### Tehnički podaci

Fabrički podešena količina ispiranja	6 i 3 l
Opseg podešavanja veće količine vode za ispiranje	4 / 6 l
Opseg podešavanja manje količine vode za ispiranje	2,6 / 4 l
Materijal proizvoda	sanitarna keramika

##### Prednosti

- Monoblok
- Dvokoličinsko ispiranje
- Bočni priključak vode
- Klasa 1, puno ispiranje 6 l, prema EN 997

##### Obim isporuke

- Unutrašnja garnitura

Br. art.	Površina/boja	B [cm]	H [cm]	T [cm]
500.220.01.1	bela	37,5	43	14,7

##### Mogućnost kombinovanja sa

- Geberit Smyle podna WC šolja za predzidni vodokotlič za monoblok, sa dubokim ispiranjem, Rimfree → s. 154

## Bidei

### Konzolni bidei

**Novo**

#### Geberit Smyle Square konzolni bide, skriveno kačenje

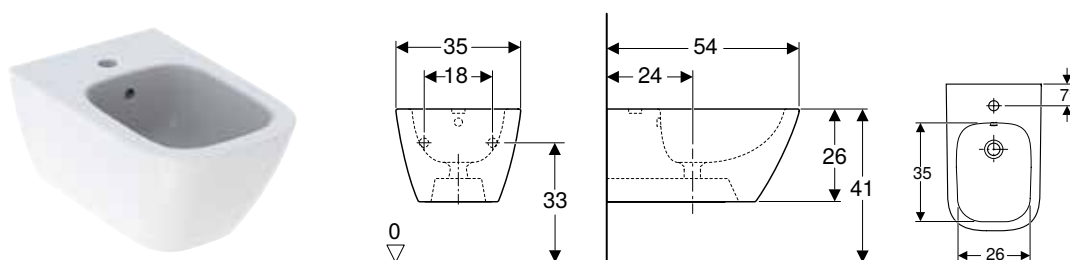

##### Namene

- Za armature sa jednim otvorom sa fleksibilnim cevima za priključak vode

##### Tehnički podaci

Materijal proizvoda	sanitarna keramika
---------------------	--------------------

##### Prednosti

- Konzolni element
- Skriveni priključak vode
- Skriveno kačenje

Br. art.	Površina/boja	B [cm]	H [cm]	T [cm]	Preliv
500.209.01.1	bela	35	26	54	vidljivo

U isporuci od: jul 2019

## Geberit Smyle konzolni bide

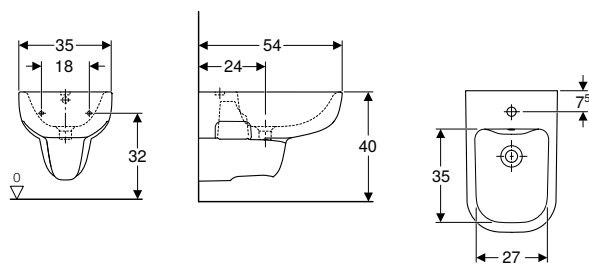

### Namene

- Za armature sa jednim otvorom sa fleksibilnim cevima za priključak vode

### Prednosti

- Konzolni element
- Skriveni priključak vode

### Tehnički podaci

Materijal proizvoda	sanitarna keramika
---------------------	--------------------

Br. art.	Površina/boja	B [cm]	H [cm]	T [cm]	Preliv
500.216.01.1	bela	35	33,5	54	vidljivo

## Podni bidei

### Geberit Smyle podni bide u ravni zida, vidljivo kačenje

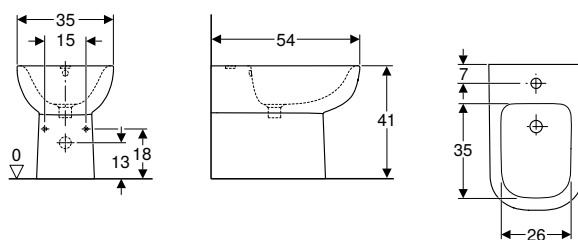

### Tehnički podaci

Materijal proizvoda	sanitarna keramika
---------------------	--------------------

### Prednosti

- Podni
- U ravni zida
- Skriveni priključak vode
- Vidljivo kačenje

### Obim isporuke

- Materijal za pričvršćivanje

Br. art.	Površina/boja	B [cm]	H [cm]	T [cm]	Preliv
500.217.01.1	bela	35	41	54	vidljivo





# Geberit Selnova

<b>Umivaonici.....</b>	<b>162</b>
Umivaonici za pranje ruku .....	162
Ugaoni umivaonici.....	164
Umivaonici .....	165
Poluugradni umivaonici.....	166
Ugradni umivaonici.....	167
Podgradni umivaonici .....	167
Stubovi.....	168
<b>Kupatilski nameštaj.....</b>	<b>170</b>
Ormarici.....	170
Bočni ormarici.....	171
Ormarici sa ogledalom .....	172
Pribor .....	174
<b>WC šolje .....</b>	<b>174</b>
Konzolne WC šolje .....	174
Podne WC šolje .....	177
WC sedišta.....	183
<b>Predzidni vodokotlići .....</b>	<b>186</b>
Predzidni vodokotlići za WC, od sanitarne keramike.....	186
<b>Bidei.....</b>	<b>188</b>
Konzolni bidei .....	188
Podni bidei .....	190
<b>Pisoari.....</b>	<b>191</b>
Ispirni pogon .....	191
Pribor .....	192
<b>Dodatna oprema za kupatilo.....</b>	<b>192</b>
Zidne ploče .....	192

## Umivaonici

### Umivaonici za pranje ruku

#### Geberit Selnova Square umivaonik za pranje ruku, asimetrični preliv

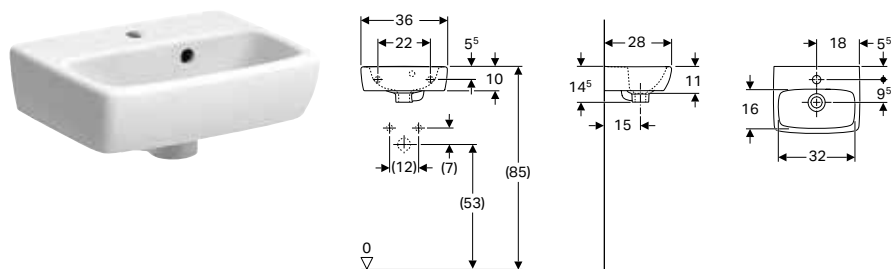

#### Tehnički podaci

Materijal proizvoda	sanitarna keramika
---------------------	--------------------

#### Prednosti

- Preliv, asimetrični

Br. art.	Površina/boja	B [cm]	H [cm]	T [cm]	Otvor slavine	Preliv
500.316.01.1	bela	36	14,85	28	na sredini	vidljivo
500.317.01.1	bela	36	14,85	28	levo i desno	vidljivo

#### Mogućnost kombinovanja sa

- Geberit Selnova Square stojeći stub → s. 168
- Geberit Selnova ormarić za umivaonik za pranje ruku, sa jednim vratima → s. 170



- Geberit izlivni ventil sa čepom za ventil i lancem sa kuglicama samo za lavaboe sa dva otvora za slavine

#### Geberit Selnova Square umivaonik za pranje ruku

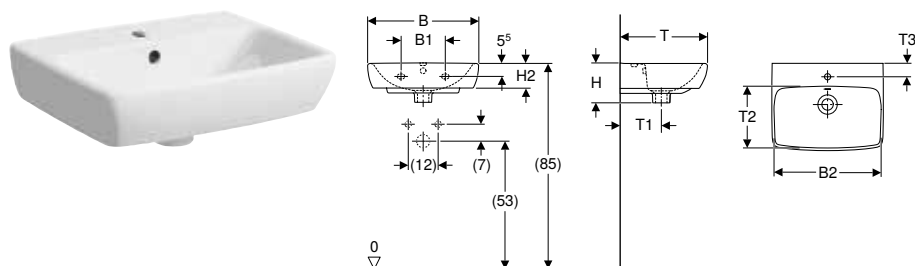

#### Tehnički podaci

Materijal proizvoda	sanitarna keramika
---------------------	--------------------

Br. art.	Površina/boja	B [cm]	B1 [cm]	B2 [cm]	H [cm]	H1 [cm]	H2 [cm]	H3 [cm]	T [cm]	T1 [cm]	T2 [cm]	T3 [cm]	Otvor slavine	Preliv
500.322.01.1	bela	45	18	40	16	83	10	77,5	35	18	21,5	5,5	na sredini	vidljivo
500.323.01.1	bela	45	18	40	16	83	10	77,5	35	18	21,5	5,5	levo i desno	vidljivo
500.301.01.1	bela	50	23	44,5	17	83,5	10	78	42	20	27,5	-	bez	vidljivo
500.310.01.1	bela	50	23	44,5	17	83,5	10	78	42	20	27,5	6	na sredini	vidljivo

#### Mogućnost kombinovanja sa

- Geberit Selnova Square stojeći stub → s. 168
- Geberit Selnova polustub → s. 169
- Geberit Selnova Square polustub za umivaonik za pranje ruku → s. 169
- Geberit Selnova ormarić za umivaonik za pranje ruku, sa jednim vratima → s. 170



- Geberit Selnova Square polustub samo za lavaboe 45 cm
- Geberit Selnova polustub samo za lavaboe 50 cm
- Geberit izlivni ventil sa čepom za ventil i lancem sa kuglicama samo za lavaboe 45 cm sa dva otvora za slavine

## Geberit Selnova Square umivaonik za pranje ruku, smanjena dubina

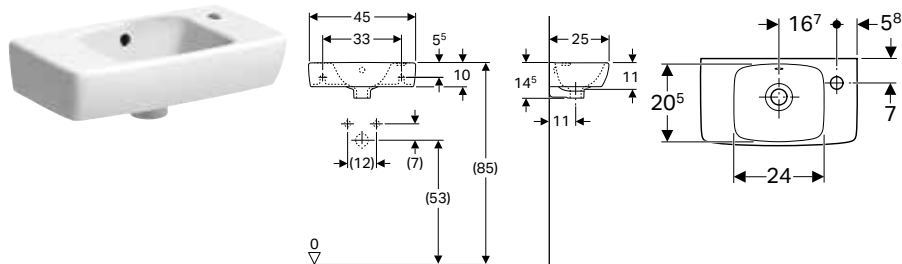

### Namene

- Pogodno za ugradnju u mala kupatila i gostinske toalete

### Prednosti

- Asimetričan element

### Tehnički podaci

Materijal proizvoda	sanitarna keramika
---------------------	--------------------

Br. art.	Površina/boja	B [cm]	H [cm]	T [cm]	Otvor slavine	Preliv	Površina za odlaganje
500.318.01.1	bela	45	15	25	desno	vidljivo	levo
500.319.01.1	bela	45	15	25	levo	vidljivo	desno

### Mogućnost kombinovanja sa

- Geberit Selnova Square stojeći stub → s. 168
- Geberit Selnova ormarić za umivaonik za pranje ruku, sa jednim vratima → s. 170

## Geberit Selnova umivaonik za pranje ruku, asimetrični preliv

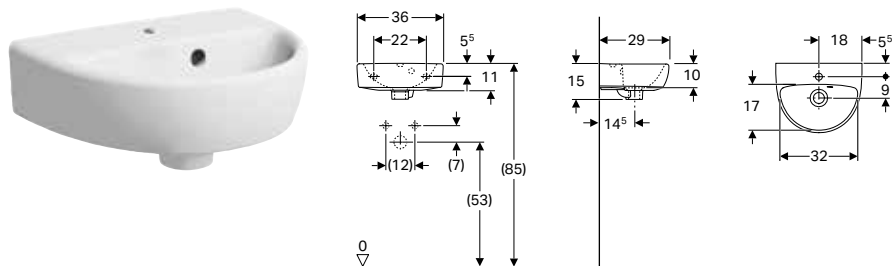

### Tehnički podaci

Materijal proizvoda	sanitarna keramika
---------------------	--------------------

### Prednosti

- Preliv, asimetrični

Br. art.	Površina/boja	B [cm]	H [cm]	T [cm]	Otvor slavine	Preliv
500.320.01.1	bela	36	15	29	na sredini	vidljivo
500.321.01.1	bela	36	15	29	levo i desno	vidljivo



- Geberit izlivni ventil sa čepom za ventil i lancem sa kuglicama samo za lavaboe sa dva otvora za slavine



## Geberit Selnova umivaonik za pranje ruku

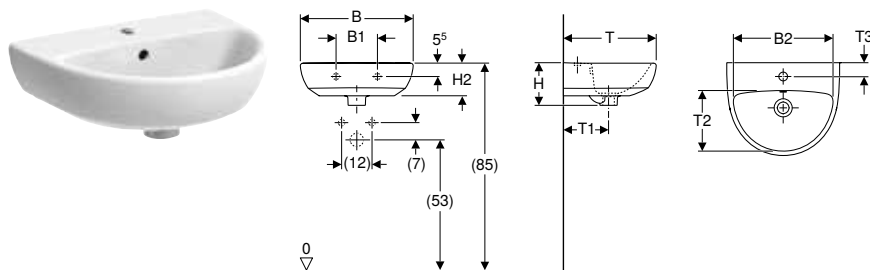

### Tehnički podaci

Materijal proizvoda	sanitarna keramika
---------------------	--------------------

Br. art.	Površina/boja	B [cm]	B1 [cm]	B2 [cm]	H [cm]	H1 [cm]	H2 [cm]	H3 [cm]	T [cm]	T1 [cm]	T2 [cm]	T3 [cm]	Otvor slavine	Preliv
500.324.01.1	bela	45	16,5	39,5	17	83	13	77,5	37	18	24	5,5	na sredini	vidljivo
500.325.01.1	bela	45	16,5	39,5	17	83	13	77,5	37	18	24	5,5	levo i desno	vidljivo
500.293.01.1	bela	50	23	42,7	18	84	14,2	78,4	41	19,5	26	6,5	levo i desno	vidljivo
500.294.01.1	bela	50	23	42,7	18	84	14,2	78,4	41	19,5	26	-	bez	vidljivo
500.295.01.1	bela	50	23	42,7	18	84	14,2	78,4	41	19,5	26	6,5	na sredini	vidljivo

### Mogućnost kombinovanja sa

- Geberit Selnova polustub → s. 169
- Geberit Selnova stojeći stub → s. 168



- Geberit Smyle polustub samo za lavaboe 45 cm
- Geberit Selnova polustub samo za lavaboe 50 cm
- Geberit izlivni ventil sa čepom za ventil i lancem sa kuglicama samo za lavaboe sa dva otvora za slavine

## Ugaoni umivaonici

### Geberit Selnova ugaoni umivaonik za pranje ruku

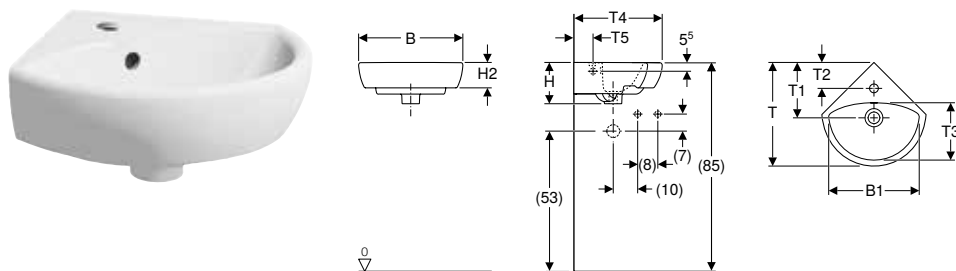

### Namene

- Za ugaonu montažu

### Tehnički podaci

Materijal proizvoda	sanitarna keramika
---------------------	--------------------

Br. art.	Površina/boja	B [cm]	B1 [cm]	H [cm]	H1 [cm]	H2 [cm]	T [cm]	T1 [cm]	T2 [cm]	T3 [cm]	T4 [cm]	T5 [cm]	Otvor slavine	Preliv
500.326.01.1	bela	41,4	36	16,4	58	10	41,2	22	10,3	22,5	35	9,1	na sredini	vidljivo
500.327.01.1	bela	59	53	17,8	55	13	56	28,3	16,5	31,5	50	14,5	na sredini	vidljivo

### Mogućnost kombinovanja sa

- Geberit Selnova stojeći stub → s. 168



- Geberit Selnova stalak ispod umivaonika samo za ugaone lavaboe 50 cm

## Umivaonici

### Geberit Selnova umivaonik

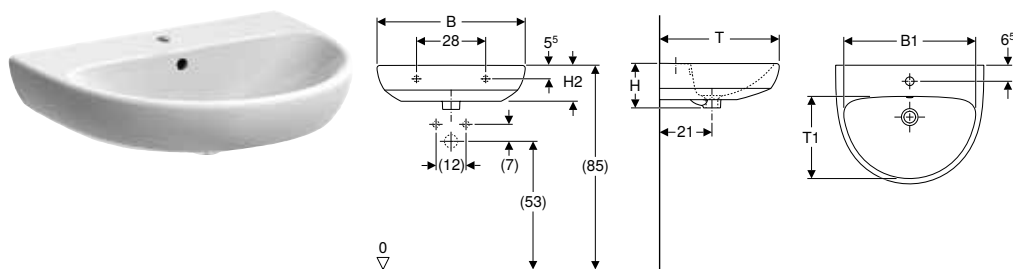

#### Tehnički podaci

Materijal proizvoda	sanitarna keramika
---------------------	--------------------

Br. art.	Površina/boja	B [cm]	B1 [cm]	H [cm]	H1 [cm]	H2 [cm]	H3 [cm]	T [cm]	T1 [cm]	Otvor slavine	Preliv
500.303.01.1	bela	55	47,5	18	84	14,5	78,5	44	29	levo i desno	vidljivo
500.304.01.1	bela	55	47,5	18	84	14,5	78,5	44	29	bez	vidljivo
500.315.01.1	bela	55	47,5	18	84	14,5	78,5	44	29	na sredini	vidljivo
500.296.01.1	bela	60	53,5	18	83	14,5	77,5	48	33	levo i desno	vidljivo
500.305.01.1	bela	60	53,5	18	83	14,5	77,5	48	33	na sredini	vidljivo
500.297.01.1	bela	65	58	18,5	85,5	15	80	50	35	na sredini	vidljivo
500.298.01.1	bela	65	58	18,5	85,5	15	80	50	35	levo i desno	vidljivo

#### Mogućnost kombinovanja sa

- Geberit Selnova polustub → s. 169
- Geberit Selnova stojeći stub → s. 168



- Geberit izlivni ventil sa čepom za ventil i lancem sa kuglicama samo za umivaonik sa dva otvora za slavine

### Geberit Selnova Square umivaonik

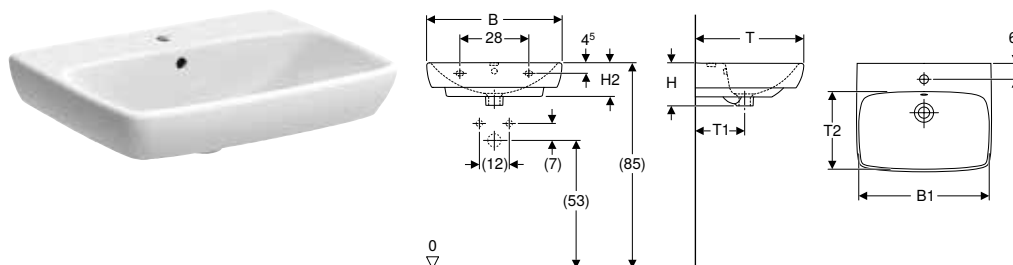

#### Tehnički podaci

Materijal proizvoda	sanitarna keramika
---------------------	--------------------

Br. art.	Površina/boja	B [cm]	B1 [cm]	Širina donjeg ormana [cm]	H [cm]	H1 [cm]	H2 [cm]	H3 [cm]	T [cm]	T1 [cm]	T2 [cm]	Otvor slavine	Preliv
500.290.01.1	bela	55	47,5	46,4	17	83	14	78,5	44	20	29	na sredini	vidljivo
500.291.01.1	bela	55	47,5	46,4	17	83	14	78,5	44	20	29	bez	vidljivo
500.300.01.1	bela	60	54,5	49,3	18	85	14,5	79,5	46	21	30,5	na sredini	vidljivo
500.299.01.1	bela	65	61	54,4	18	85	14,5	79,5	48	21	32	na sredini	vidljivo

#### Mogućnost kombinovanja sa

- Geberit Selnova Square stojeći stub → s. 168
- Geberit Selnova polustub → s. 169
- Geberit Selnova stojeći stub → s. 168
- Geberit Selnova ormarić za umivaonik, sa jednim vratima → s. 170



- Geberit Selnova Square stalak ispod umivaonika samo za umivaonike 55–60 cm
- Geberit Selnova stalak ispod umivaonika samo za umivaonik 65 cm

## Poluugradni umivaonici

### Geberit Selnova Square poluugradni umivaonik

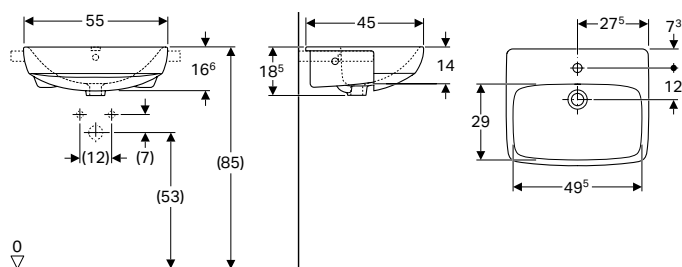

#### Namene

- Za montažu u ploče umivaonika

#### Obim isporuke

- Materijal za pričvršćivanje

#### Tehnički podaci

Materijal proizvoda	sanitarna keramika
---------------------	--------------------

Br. art.	Površina/boja	B [cm]	H [cm]	T [cm]	Otvor slavine	Preliv
500.313.01.1	bela	55	18,5	44	na sredini	vidljivo
500.314.01.1	bela	55	18,5	44	levo i desno	vidljivo



- Geberit izlivni ventil sa čepom za ventil i lancem sa kuglicama samo za poluugradbene umivaonike sa dva otvora za slavine

### Geberit Selnova poluugradni umivaonik

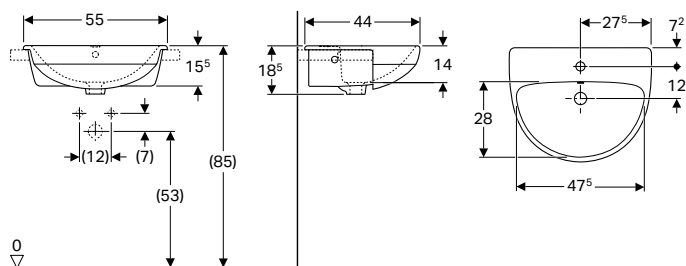

#### Namene

- Za montažu u ploče umivaonika

#### Obim isporuke

- Materijal za pričvršćivanje

#### Tehnički podaci

Materijal proizvoda	sanitarna keramika
---------------------	--------------------

Br. art.	Površina/boja	B [cm]	H [cm]	T [cm]	Otvor slavine	Preliv
500.311.01.1	bela	55	18,5	44	na sredini	vidljivo
500.312.01.1	bela	55	18,5	44	levo i desno	vidljivo



- Geberit izlivni ventil sa čepom za ventil i lancem sa kuglicama samo za poluugradbene umivaonike sa dva otvora za slavine

## Ugradni umivaonici

### Geberit Selnova Square ugradni umivaonik

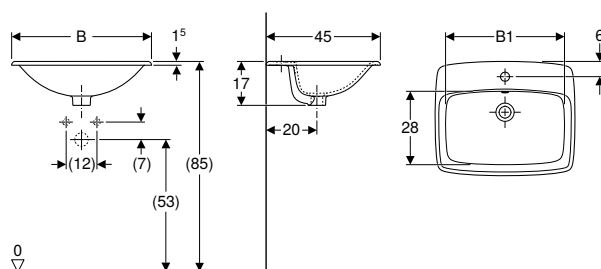

#### Namene

- Za montažu u ploče umivaonika

#### Obim isporuke

- Materijal za pričvršćivanje

#### Tehnički podaci

Materijal proizvoda	sanitarna keramika
---------------------	--------------------

Br. art.	Površina/boja	B [cm]	B1 [cm]	H [cm]	T [cm]	Otvor slavine	Preliv
500.306.01.1	bela	55	46	17,3	45	na sredini	vidljivo
500.307.01.1	bela	60	50	17,3	45	na sredini	vidljivo

## Podgradni umivaonici

### Geberit Selnova Square podgradni umivaonik

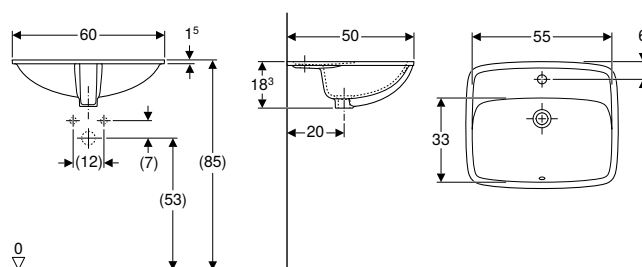

#### Tehnički podaci

Materijal proizvoda	sanitarna keramika
---------------------	--------------------

#### Obim isporuke

- Materijal za pričvršćivanje

Br. art.	Površina/boja	B [cm]	B1 [cm]	H [cm]	T [cm]	T1 Otvor slavine [cm]	Preliv
500.308.01.1	bela	60	55	18,3	50	33 na sredini	vidljivo

## Stubovi

### Geberit Selnova stojeći stub

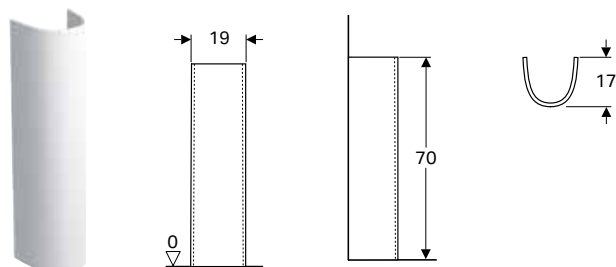

#### Tehnički podaci

Materijal proizvoda	sanitarna keramika
---------------------	--------------------

Br. art.            Površina/boja

500.341.01.1    bela

#### Mogućnost kombinovanja sa

- Geberit Smyle Square umivaonik → s. 139
- Geberit Smyle umivaonik → s. 139
- Geberit Selnova umivaonik za pranje ruku → s. 164
- Geberit Selnova Comfort umivaonik, za osobe sa invaliditetom → s. 196
- Geberit Selnova umivaonik → s. 165
- Geberit Selnova Square umivaonik → s. 165
- Geberit Selnova ugaoni umivaonik za pranje ruku → s. 164

### Geberit Selnova Square stojeći stub

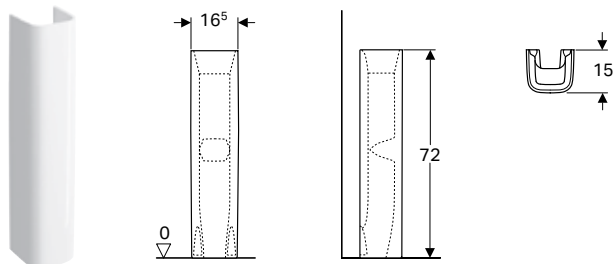

#### Tehnički podaci

Materijal proizvoda	sanitarna keramika
---------------------	--------------------

Br. art.            Površina/boja

500.342.01.1    bela

#### Mogućnost kombinovanja sa

- Geberit Smyle Square umivaonik za pranje ruku, asimetrični preliv → s. 138
- Geberit Smyle Square umivaonik → s. 139
- Geberit Selnova Square umivaonik → s. 165
- Geberit Selnova Square umivaonik za pranje ruku, asimetrični preliv → s. 162
- Geberit Selnova Square umivaonik za pranje ruku, smanjena dubina → s. 163
- Geberit Selnova Square umivaonik za pranje ruku → s. 162
- Geberit Smyle Square umivaonik za pranje ruku → s. 138

## Geberit Selnova Square polustub za umivaonik za pranje ruku

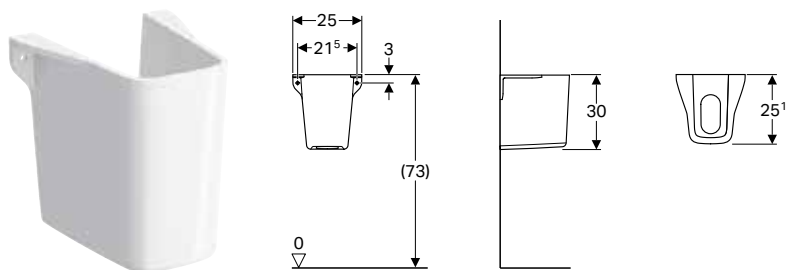

### Namene

- Za umivaonike

### Tehnički podaci

Materijal proizvoda	sanitarna keramika
---------------------	--------------------

Br. art.            Površina/boja

500.328.01.1    bela

### Naknadno se poručuje

- Materijal za pričvršćivanje

### Mogućnost kombinovanja sa

- Geberit Selnova Square umivaonik za pranje ruku → s. 162

## Geberit Selnova polustub

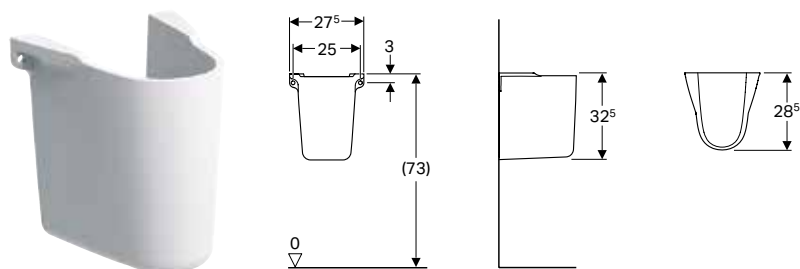

### Tehnički podaci

Materijal proizvoda	sanitarna keramika
---------------------	--------------------

Br. art.            Površina/boja

500.329.01.1    bela

### Naknadno se poručuje

- Materijal za pričvršćivanje

### Mogućnost kombinovanja sa

- Geberit Selnova umivaonik za pranje ruku → s. 164
- Geberit Selnova Comfort umivaonik, za osobe sa invaliditetom → s. 196
- Geberit Selnova umivaonik → s. 165
- Geberit Selnova Square umivaonik → s. 165
- Geberit Selnova Square umivaonik za pranje ruku → s. 162

## Kupatilski nameštaj

### Ormaríci

#### Geberit Selnova ormaríć za umivaonik za pranje ruku, sa jednim vratima

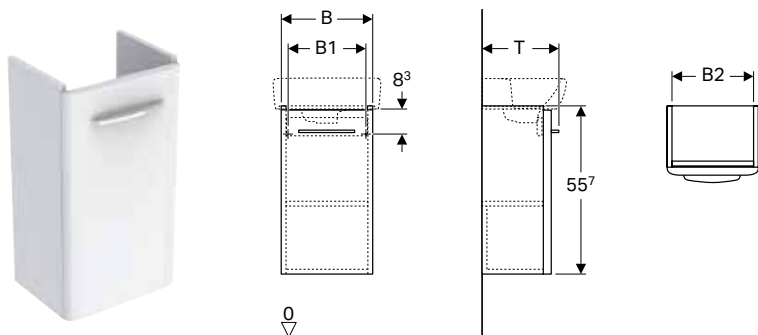

#### Tehnički podaci

Materijal proizvoda	visoko zaptivena troslojna ploća od iverice
---------------------	---

#### Obim isporuke

- Materijal za pričvršćivanje
- Ručni točkić

#### Prednosti

- Konzolni element
- Sa jednim vratima
- Otvaranje pomoću ručke
- Vrata sa mehanizmom za prigušivanje
- Sa fiksnom policom
- Otvaranje desno ili levo
- Otporno na vlagu
- Isporučeno u predmontiranom stanju

Br. art.	Površina/boja	B [cm]	B1 [cm]	B2 [cm]	H [cm]	T [cm]
500.158.01.1	lakirana, visoki sjaj / bela	30,3	25,8	27,1	55,7	25,4
500.176.01.1	lakirana, visoki sjaj / bela	37,6	32,9	34,4	55,7	32,9
500.183.01.1	lakirana, visoki sjaj / bela	39,6	32,9	34,4	55,7	22,6
500.177.01.1	lakirana, visoki sjaj / bela	41,8	37	38,6	55,7	38,6

#### Mogućnost kombinovanja sa

- Geberit Selnova Square umivaonik za pranje ruku → s. 162
- Geberit Selnova Square umivaonik za pranje ruku, asimetrični preliv → s. 162
- Geberit Selnova Square umivaonik za pranje ruku, smanjena dubina → s. 163
- Geberit Selnova ormaríć sa ogledalom, jedna vrata i jedna preklopna vrata → s. 172
- Geberit Selnova ormaríć sa ogledalom, jedna vrata i dvoja preklopnih vrata → s. 173

#### Pribor

- Geberit Selnova set nogara → s. 174
- Geberit Selnova kukica za peškire → s. 174

#### Geberit Selnova ormaríć za umivaonik, sa jednim vratima

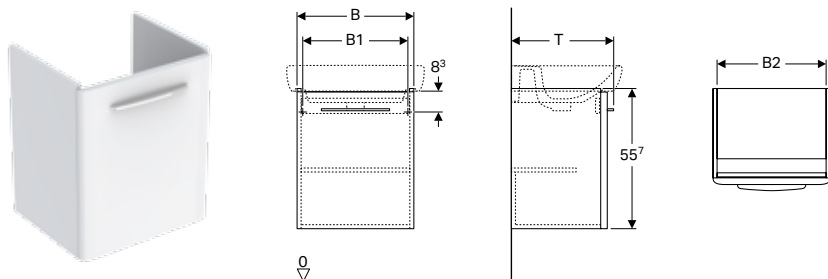

#### Tehnički podaci

Materijal proizvoda	visoko zaptivena troslojna ploća od iverice
---------------------	---

#### Prednosti

- Konzolni element
- Sa jednim vratima
- Otvaranje pomoću ručke
- Vrata sa mehanizmom za prigušivanje
- Sa fiksnom policom
- Otvaranje desno ili levo
- Otporno na vlagu
- Isporučeno u predmontiranom stanju

**Obim isporuke**

- Materijal za pričvršćivanje
- Ručni točkić

Br. art.	Površina/boja	B [cm]	B1 [cm]	B2 [cm]	H [cm]	T [cm]
500.178.01.1	lakirana, visoki sjaj / bela	46,4	41,8	32,2	55,7	40,6
500.179.01.1	lakirana, visoki sjaj / bela	49,3	44,8	46,1	55,7	42,6
500.180.01.1	lakirana, visoki sjaj / bela	54,4	49,9	54,2	55,7	44,6

**Mogućnost kombinovanja sa**

- Geberit Selnova Square umivaonik → s. 165
- Geberit Selnova ormarić sa ogledalom, jedna vrata i jedna preklopna vrata → s. 172
- Geberit Selnova ormarić sa ogledalom, jedna vrata i dvoja preklopnih vrata → s. 173

**Pribor**

- Geberit Selnova set nogara → s. 174
- Geberit Selnova kukica za peškire → s. 174

## Bočni ormarići

### Geberit Selnova bočni ormarić sa jednim vratima

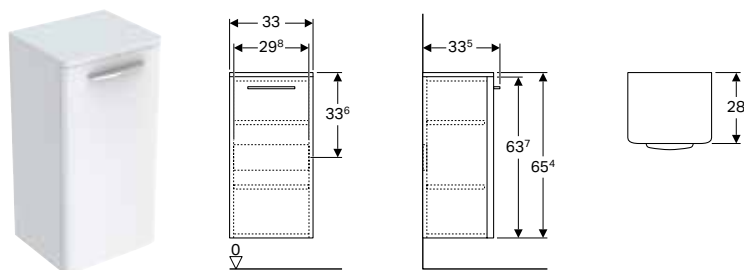
**Tehnički podaci**

Materijal proizvoda	visoko zaptivena troslojna ploča od iverice
---------------------	---

**Prednosti**

- Konzolni element
- Sa jednim vratima
- Otvaranje pomoću ručke
- Vrata sa mehanizmom za prigušivanje
- Sa dva umetnuta dna koja se mogu pomerati
- Otvaranje desno ili levo
- Otporno na vlagu
- Isporučeno u predmontiranom stanju

**Obim isporuke**

- Materijal za pričvršćivanje
- Ručni točkić

Br. art.	Površina/boja	B [cm]	H [cm]	T [cm]
500.181.01.1	lakirana, visoki sjaj / bela	33	65,4	33,5

**Pribor**

- Geberit Selnova set nogara → s. 174
- Geberit Selnova kukica za peškire → s. 174



## Geberit Selnova srednje visoki ormarić sa jednim vratima

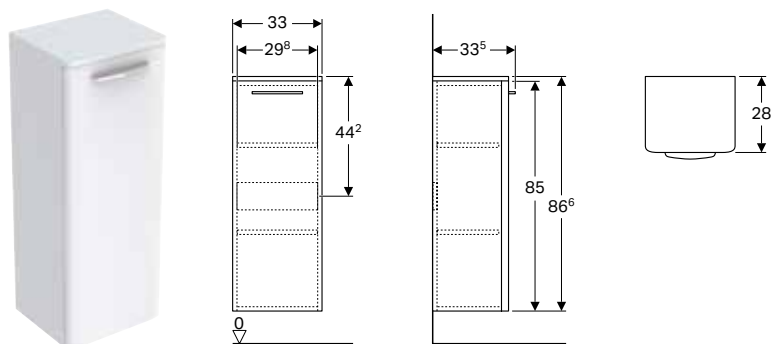

### Tehnički podaci

Materijal proizvoda	visoko zaptivena troslojna ploča od iverice
---------------------	---

### Prednosti

- Konzolni element
- Sa jednim vratima
- Otvaranje pomoću ručke
- Vrata sa mehanizmom za prigušivanje
- Sa dva umetnuta dna koja se mogu pomerati
- Otvaranje desno ili levo
- Otporno na vlagu
- Isporučeno u predmontiranom stanju

### Obim isporuke

- Materijal za pričvršćivanje
- Ručni točkić

Br. art.	Površina/boja	B [cm]	H [cm]	T [cm]
500.182.01.1	lakirana, visoki sjaj / bela	33	86,6	33,5

### Pribor

- Geberit Selnova set nogara → s. 174
- Geberit Selnova kukica za peškire → s. 174

## Ormarići sa ogledalom

### Geberit Selnova ormarić sa ogledalom, jedna vrata i jedna preklopna vrata

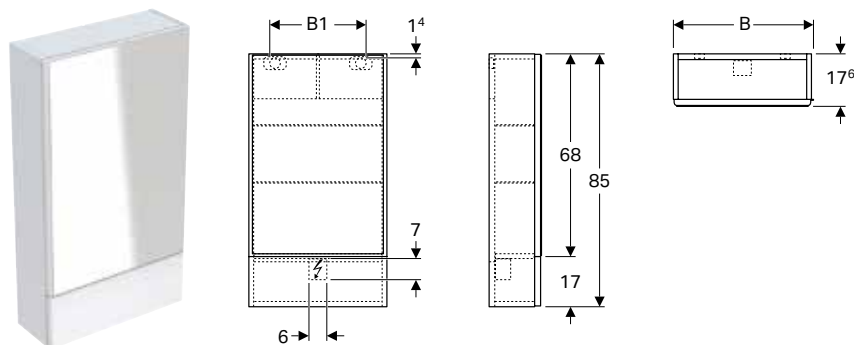

### Tehnički podaci

Materijal proizvoda	visoko zaptivena troslojna ploča od iverice
---------------------	---

### Prednosti

- Konzolni element
- Sa jednim vratima i jednim preklopnim vratima
- Vrata sa mehanizmom za prigušivanje
- Preklopna vrata sa mehanizmom sa aktiviranjem pritiskom
- Sa dva umetnuta dna koja se mogu pomerati
- Otvaranje desno ili levo
- Isporučeno u predmontiranom stanju

### Obim isporuke

- Materijal za pričvršćivanje
- 2 umetnuta dna koja se mogu pomerati

Br. art.	Površina/boja	B [cm]	B1 [cm]	H [cm]	T [cm]
500.155.01.1	sjajna / bela	41,8	42,4	85	17,6
500.156.01.1	sjajna / bela	47	32,4	85	17,6
500.157.01.1	sjajna / bela	49,3	32,4	85	17,6

**Pribor**

- Geberit Selnova kukica za peškire → s. 174
- Geberit Selnova zidna ploča → s. 192

**Geberit Selnova ormarić sa ogledalom, jedna vrata i dvoja preklopnih vrata**

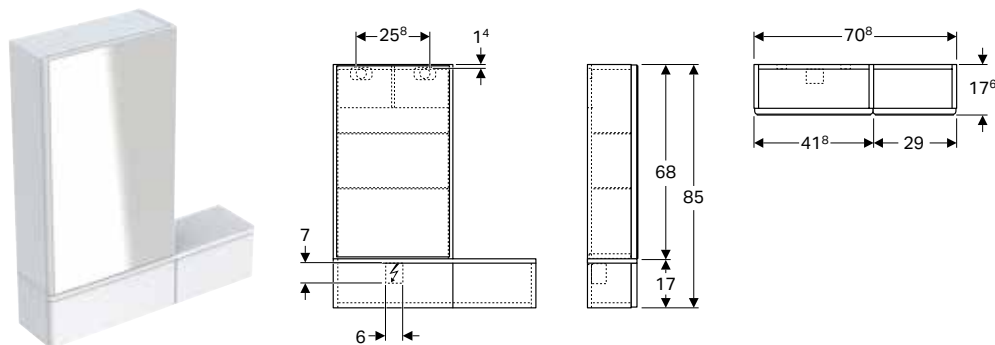

**Tehnički podaci**

Materijal proizvoda	visoko zaptivena troslojna ploča od iverice
---------------------	---

**Obim isporuke**

- Materijal za pričvršćivanje
- 2 umetnuta dna koja se mogu pomerati

**Prednosti**

- Konzolni element
- Sa jednim vratima i dvoje preklopnih vrata
- Vrata sa mehanizmom za prigušivanje
- Preklopna vrata sa mehanizmom sa aktiviranjem pritiskom
- Sa dva umetnuta dna koja se mogu pomerati
- Otvranje desno ili levo
- Isporučeno u predmontiranom stanju

Br. art.	Površina/boja	B [cm]	B1 [cm]	H [cm]	T [cm]
500.185.01.1	bela	70,8	25,8	85	17,6
500.186.01.1	bela	70,8	25,8	85	17,6

**Pribor**

- Geberit Selnova kukica za peškire → s. 174
- Geberit Selnova zidna ploča → s. 192

**Geberit Selnova komplet ormarić sa ogledalom sa ormarićem za umivaonik i zidnom pločom**



**Obim isporuke**

- (500.155.01.1)
- (500.177.01.1)
- (500.191.01.1)

Br. art.	Površina/boja
500.189.01.1	bela

**Pribor**

- Geberit Selnova set nogara → s. 174
- Geberit Selnova kukica za peškire → s. 174

## Pribor

### Geberit Selnova set nogara

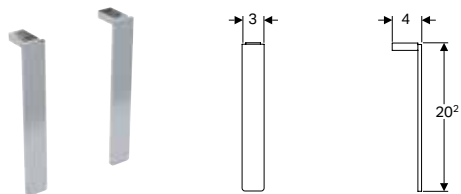

#### Tehnički podaci

Materijal proizvoda	aluminijum
---------------------	------------

#### Obim isporuke

- Komplet, 2 komada

Br. art.	Površina/boja
----------	---------------

500.199.21.1	sjajna hrom
--------------	-------------

### Geberit Selnova kukica za peškire

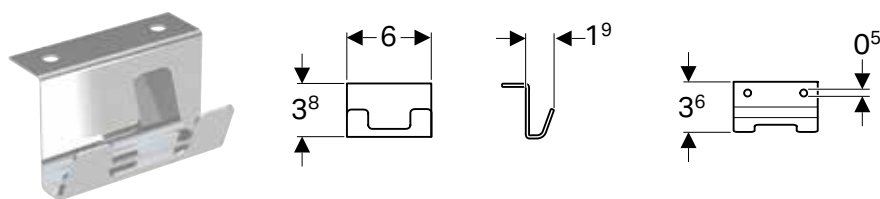

#### Tehnički podaci

Materijal proizvoda	čelik
---------------------	-------

#### Obim isporuke

- Materijal za pričvršćivanje

Br. art.	Površina/boja
----------	---------------

500.193.21.1	sjajna hrom
--------------	-------------

## WC šolje

### Konzolne WC šolje

#### Geberit Selnova Square konzolna WC šolja sa dubokim ispiranjem, Rimfree

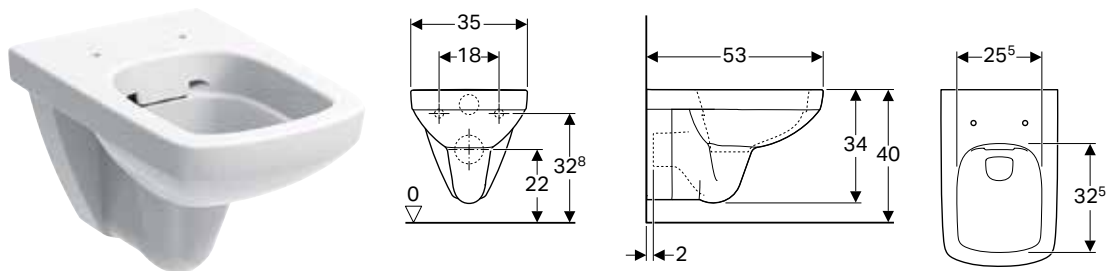

#### Namene

- Za ugradne vodokotliće

#### Prednosti

- Konzolni element
- Rimfree
- Klasa 1, puno ispiranje 6 / 4 l, prema EN 997

#### Tehnički podaci

Materijal proizvoda	sanitarna keramika
---------------------	--------------------

Br. art.	Površina/boja
----------	---------------

500.275.01.1	bela	B [cm]	H [cm]	T [cm]
		35	34	53

#### Naknadno se poručuje

- WC sedište

#### Mogućnost kombinovanja sa

- Geberit Selnova Square WC sedište → s. 185
- Geberit Selnova Square WC sedište, brza demontaža → s. 183

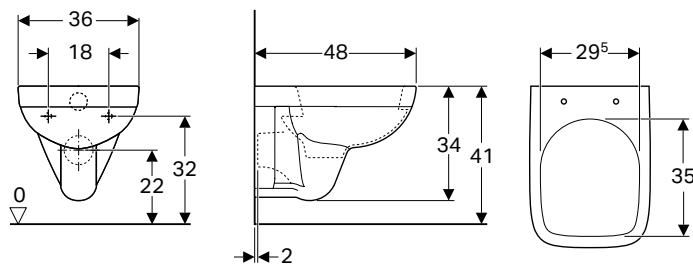
**Geberit Selnova Square konzolna WC šolja sa dubokim ispiranjem, smanjena dubina****Namene**

- Za ugradne vodokotliče
- Pogodno za ugradnju u mala kupatila i gostinske toalete

**Prednosti**

- Konzolni element
- Sa ispirnom ivicom
- Klasa 1, puno ispiranje 6 / 4 l, prema EN 997
- Smanjena dubina

**Tehnički podaci**

Materijal proizvoda	sanitarna keramika
---------------------	--------------------

Br. art.	Površina/boja	B [cm]	H [cm]	T [cm]
500.263.01.1	bela	36	34	48

**Naknadno se poručuje**

- WC sedište

**Mogućnost kombinovanja sa**

- Geberit Selnova Square WC sedište → s. 185
- Geberit Selnova Square WC sedište, brza demontaža → s. 183

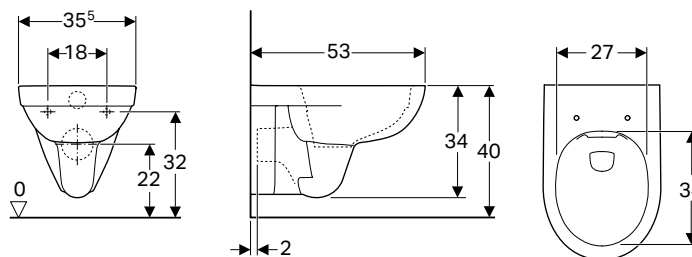
**Geberit Selnova konzolna WC šolja sa dubokim ispiranjem, Rimfree****Namene**

- Za ugradne vodokotliče

**Prednosti**

- Konzolni element
- Rimfree
- Klasa 1, puno ispiranje 6 / 4 l, prema EN 997

**Tehnički podaci**

Materijal proizvoda	sanitarna keramika
---------------------	--------------------

Br. art.	Površina/boja	B [cm]	H [cm]	T [cm]
500.265.01.1	bela	35,5	34	53

**Naknadno se poručuje**

- WC sedište

**Mogućnost kombinovanja sa**

- Geberit Selnova WC sedište, plastične šarke → s. 183
- Geberit Selnova WC sedište → s. 185
- Geberit Selnova WC sedište, brza demontaža → s. 184
- Geberit Selnova WC sedište, sedište za decu → s. 184
- WC sedište Geberit Selnova Comfort → s. 199

## Geberit Selnova konzolna WC šolja sa dubokim ispiranjem

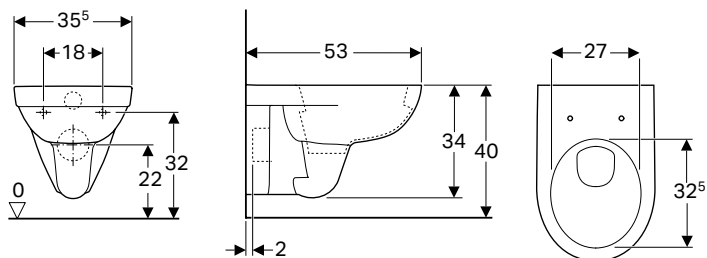

### Namene

- Za ugradne vodokotliće

### Prednosti

- Konzolni element
- Sa ispirnom ivicom
- Klasa 1, puno ispiranje 6 / 4 l, prema EN 997

### Tehnički podaci

Materijal proizvoda	sanitarna keramika
---------------------	--------------------

Br. art.	Površina/boja	B [cm]	H [cm]	T [cm]
500.260.01.1	bela	35,5	34	53

### Naknadno se poručuje

- WC sedište

### Mogućnost kombinovanja sa

- Geberit Selnova WC sedište, plastične šarke → s. 183
- Geberit Selnova WC sedište → s. 185
- Geberit Selnova WC sedište, brza demontaža → s. 184
- Geberit Selnova WC sedište, sedište za decu → s. 184
- WC sedište Geberit Selnova Comfort → s. 199

## Geberit Selnova Square konzolna WC šolja sa dubokim ispiranjem

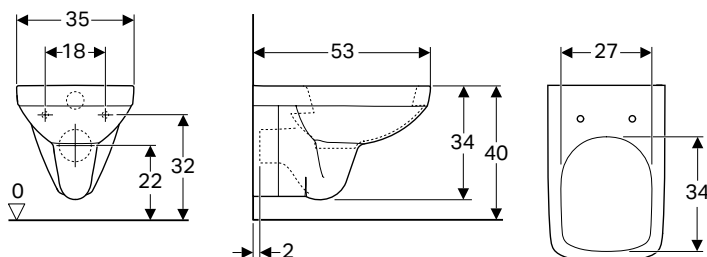

### Namene

- Za ugradne vodokotliće

### Prednosti

- Konzolni element
- Sa ispirnom ivicom
- Klasa 1, puno ispiranje 6 / 4 l, prema EN 997

### Tehnički podaci

Materijal proizvoda	sanitarna keramika
---------------------	--------------------

Br. art.	Površina/boja	B [cm]	H [cm]	T [cm]
500.270.01.1	bela	35	34	53

### Naknadno se poručuje

- WC sedište

### Mogućnost kombinovanja sa

- Geberit Selnova Square WC sedište → s. 185
- Geberit Selnova Square WC sedište, brza demontaža → s. 183

## Podne WC šolje

### Geberit Selnova podna WC šolja za predzidni vodokotlič za monoblok, sa dubokim ispiranjem, Rimfree

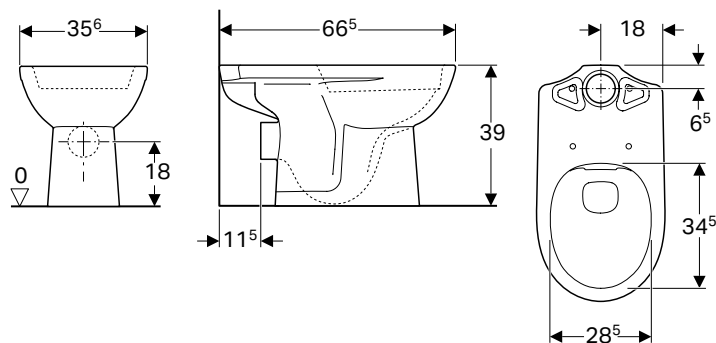

#### Namene

- Za vodokotlič za monoblok

#### Tehnički podaci

Materijal proizvoda	sanitarna keramika
---------------------	--------------------

#### Prednosti

- Podni
- Rimfree
- Horizontalni odvod

Br. art.	Površina/boja	B [cm]	H [cm]	T [cm]
500.283.01.1	bela	35,6	39	66,5

#### Naknadno se poručuje

- Vodokotlič
- WC sedište

#### Mogućnost kombinovanja sa

- Geberit Selnova Square vodokotlič za monoblok, dvokoličinsko ispiranje, priključak vode odozdo → s. 186
- Geberit Selnova Square vodokotlič za monoblok, dvokoličinsko ispiranje, bočni priključak vode → s. 186
- Geberit Selnova vodokotlič za monoblok, dvokoličinsko ispiranje, priključak vode odozdo → s. 187
- Geberit Selnova vodokotlič za monoblok, dvokoličinsko ispiranje, bočni priključak vode → s. 188
- Geberit Selnova WC sedište, plastične šarke → s. 183
- Geberit Selnova WC sedište → s. 185
- Geberit Selnova WC sedište, brza demontaža → s. 184
- Geberit Selnova WC sedište, sedište za decu → s. 184

## Geberit Selnova podna WC šolja za monoblok, sa dubokim ispiranjem, vertikalni odvod

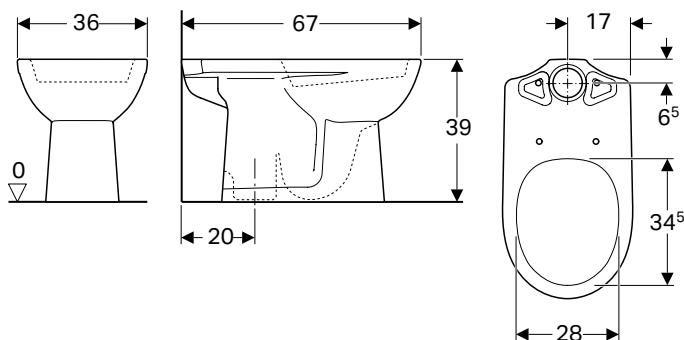

### Namene

- Za vodokotlić za monoblok

### Tehnički podaci

Materijal proizvoda	sanitarna keramika
---------------------	--------------------

### Prednosti

- Podni
- Sa ispirnom ivicom
- Vertikalni odvod
- Klasa 1, puno ispiranje 6 l, prema EN 997

Br. art.	Površina/boja	B [cm]	H [cm]	T [cm]
500.281.01.1	bela	36	39	67

### Naknadno se poručuje

- Vodokotlić
- WC sedište

### Mogućnost kombinovanja sa

- Geberit Selnova Square vodokotlić za monoblok, dvokoličinsko ispiranje, priključak vode odozdo → s. 186
- Geberit Selnova Square vodokotlić za monoblok, dvokoličinsko ispiranje, bočni priključak vode → s. 186
- Geberit Selnova vodokotlić za monoblok, dvokoličinsko ispiranje, priključak vode odozdo → s. 187
- Geberit Selnova vodokotlić za monoblok, dvokoličinsko ispiranje, bočni priključak vode → s. 188
- Geberit Selnova WC sedište, plastične šarke → s. 183
- Geberit Selnova WC sedište → s. 185
- Geberit Selnova WC sedište, brza demontaža → s. 184
- Geberit Selnova WC sedište, sedište za decu → s. 184

## Geberit Selnova podna WC šolja za monoblok, sa dubokim ispiranjem, horizontalni odvod

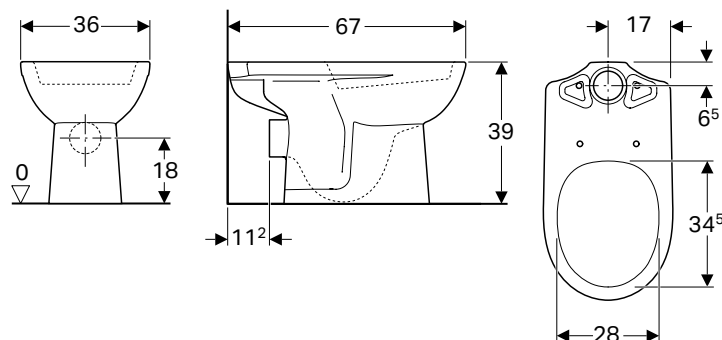

### Namene

- Za vodokotlić za monoblok

### Tehnički podaci

Materijal proizvoda	sanitarna keramika
---------------------	--------------------

### Prednosti

- Podni
- Sa ispirnom ivicom
- Horizontalni odvod

Br. art.	Površina/boja	B [cm]	H [cm]	T [cm]
500.282.01.1	bela	36	39	67

### Naknadno se poručuje

- Vodokotlić
- WC sedište

**Mogućnost kombinovanja sa**

- Geberit Selnova Square vodokotlić za monoblok, dvokoličinsko ispiranje, priključak vode odozdo → s. 186
- Geberit Selnova Square vodokotlić za monoblok, dvokoličinsko ispiranje, bočni priključak vode → s. 186
- Geberit Selnova vodokotlić za monoblok, dvokoličinsko ispiranje, priključak vode odozdo → s. 187
- Geberit Selnova vodokotlić za monoblok, dvokoličinsko ispiranje, bočni priključak vode → s. 188
- Geberit Selnova WC sedište, plastične šarke → s. 183
- Geberit Selnova WC sedište → s. 185
- Geberit Selnova WC sedište, brza demontaža → s. 184
- Geberit Selnova WC sedište, sedište za decu → s. 184

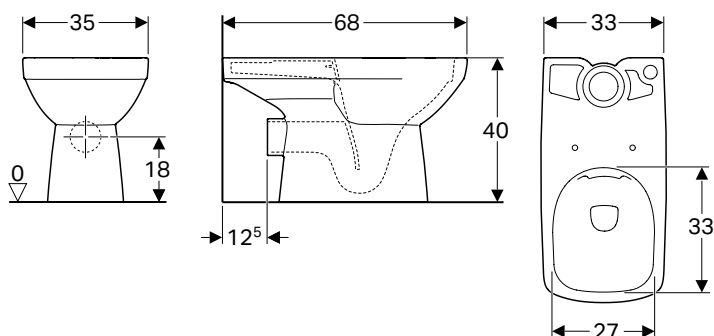
**Geberit Selnova Square podna WC šolja za predzidni vodokotlić za monoblok, sa dubokim ispiranjem, kvadratni oblik, vidljivo kačenje, Rimfree****Namene**

- Za vodokotlić za monoblok

**Tehnički podaci**

Materijal proizvoda	sanitarna keramika
---------------------	--------------------

**Prednosti**

- Podni
- Rimfree
- Horizontalni odvod
- Vidljivo kačenje

**Obim isporuke**

- Materijal za pričvršćivanje

Br. art.	Površina/boja	B [cm]	H [cm]	T [cm]
500.152.01.1	bela	35	40	68

**Naknadno se poručuje**

- Vodokotlić
- WC sedište

**Mogućnost kombinovanja sa**

- Geberit Selnova Square vodokotlić za monoblok, dvokoličinsko ispiranje, priključak vode odozdo → s. 186
- Geberit Selnova Square vodokotlić za monoblok, dvokoličinsko ispiranje, bočni priključak vode → s. 186
- Geberit Selnova Square WC sedište → s. 185
- Geberit Selnova Square WC sedište, brza demontaža → s. 183



## Geberit Selnova podna WC šolja za predzidni vodokotlić za monoblok, sa dubokim ispiranjem, vertikalni odvod, vidljivo kačenje

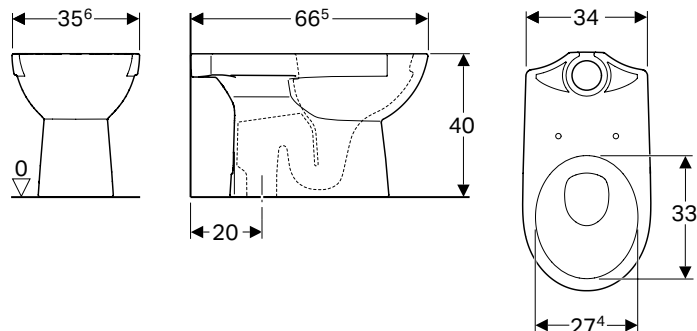

### Namene

- Za vodokotlić za monoblok

### Tehnički podaci

Materijal proizvoda	sanitarna keramika
---------------------	--------------------

### Prednosti

- Podni
- Sa ispiranom ivicom
- Vertikalni odvod
- Vidljivo kačenje

### Obim isporuke

- Materijal za pričvršćivanje

Br. art.	Površina/boja	B [cm]	H [cm]	T [cm]
500.151.01.1	bela	35,6	40	66,5

### Naknadno se poručuje

- Vodokotlić
- WC sedište

### Mogućnost kombinovanja sa

- Geberit Selnova Square vodokotlić za monoblok, dvokoličinsko ispiranje, priključak vode odozdo → s. 186
- Geberit Selnova Square vodokotlić za monoblok, dvokoličinsko ispiranje, bočni priključak vode → s. 186
- Geberit Selnova vodokotlić za monoblok, dvokoličinsko ispiranje, priključak vode odozdo → s. 187
- Geberit Selnova vodokotlić za monoblok, dvokoličinsko ispiranje, bočni priključak vode → s. 188
- Geberit Selnova WC sedište, plastične šarke → s. 183
- Geberit Selnova WC sedište → s. 185
- Geberit Selnova WC sedište, brza demontaža → s. 184
- Geberit Selnova WC sedište, sedište za decu → s. 184

## Geberit Selnova Square podna WC šolja, sa dubokim ispiranjem, u ravni zida, četvrtasti dizajn, vidljivo kačenje, Rimfree

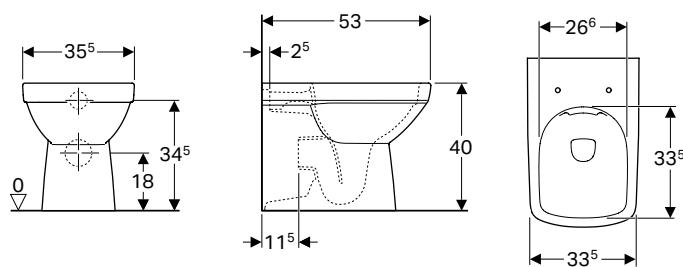

### Tehnički podaci

Materijal proizvoda	sanitarna keramika
---------------------	--------------------

### Obim isporuke

- Materijal za pričvršćivanje

### Prednosti

- Podni
- U ravni zida
- Rimfree
- Horizontalni ili vertikalni odvod
- Vidljivo kačenje

Br. art.	Površina/boja	B [cm]	H [cm]	T [cm]
500.153.01.1	bela	35,5	40	53

**Naknadno se poručuje**

- WC sedišče

**Mogućnost kombinovanja sa**

- Geberit Selnova Square WC sedišče → s. 185
- Geberit Selnova Square WC sedišče, brza demontaža → s. 183

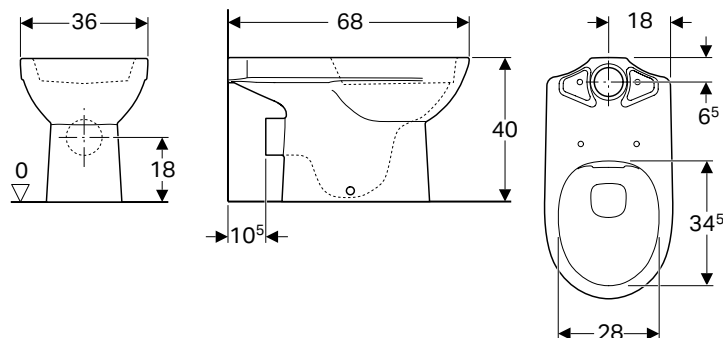
**Geberit Selnova podna WC šolja za predzidni vodokotlić za monoblok, sa dubokim ispiranjem, vidljivo kačenje, Rimfree****Namene**

- Za vodokotlić za monoblok

**Tehnički podaci**

Materijal proizvoda	sanitarna keramika
---------------------	--------------------

**Prednosti**

- Podni
- Rimfree
- Horizontalni odvod
- Vidljivo kačenje

**Obim isporuke**

- Materijal za pričvršćivanje

Br. art.	Površina/boja	B	H	T
		[cm]	[cm]	[cm]
500.285.01.1	bela	36	40	68

**Naknadno se poručuje**

- Vodokotlić
- WC sedišče

**Mogućnost kombinovanja sa**

- Geberit Selnova Square vodokotlić za monoblok, dvokoličinsko ispiranje, priključak vode odozdo → s. 186
- Geberit Selnova Square vodokotlić za monoblok, dvokoličinsko ispiranje, bočni priključak vode → s. 186
- Geberit Selnova vodokotlić za monoblok, dvokoličinsko ispiranje, priključak vode odozdo → s. 187
- Geberit Selnova vodokotlić za monoblok, dvokoličinsko ispiranje, bočni priključak vode → s. 188
- Geberit Selnova WC sedišče, plastične šarke → s. 183
- Geberit Selnova WC sedišče → s. 185
- Geberit Selnova WC sedišče, brza demontaža → s. 184
- Geberit Selnova WC sedišče, sedišče za decu → s. 184

## Geberit Selnova podna WC šolja za predzidni vodokotlić za monoblok, sa dubokim ispiranjem, horizontalna račva, vidljivo kačenje

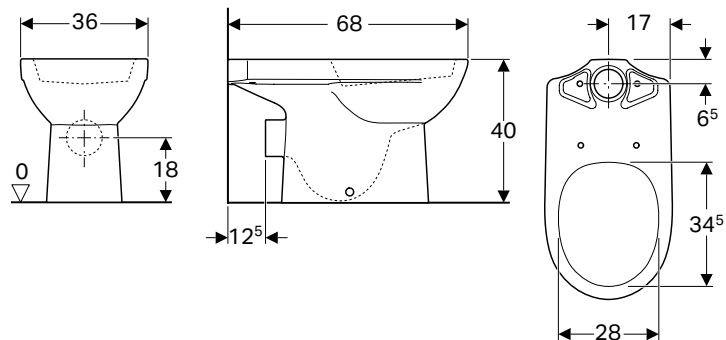

### Namene

- Za vodokotlić za monoblok

### Tehnički podaci

Materijal proizvoda	sanitarna keramika
---------------------	--------------------

### Prednosti

- Podni
- Sa ispiranom ivicom
- Horizontalni odvod
- Vidljivo kačenje

### Obim isporuke

- Materijal za pričvršćivanje

Br. art.	Površina/boja	B [cm]	H [cm]	T [cm]
500.287.01.1	bela	36	40	68

### Naknadno se poručuje

- Vodokotlić
- WC sedište

### Mogućnost kombinovanja sa

- Geberit Selnova Square vodokotlić za monoblok, dvokoličinsko ispiranje, priključak vode odozdo → s. 186
- Geberit Selnova Square vodokotlić za monoblok, dvokoličinsko ispiranje, bočni priključak vode → s. 186
- Geberit Selnova vodokotlić za monoblok, dvokoličinsko ispiranje, priključak vode odozdo → s. 187
- Geberit Selnova vodokotlić za monoblok, dvokoličinsko ispiranje, bočni priključak vode → s. 188
- Geberit Selnova WC sedište, plastične šarke → s. 183
- Geberit Selnova WC sedište → s. 185
- Geberit Selnova WC sedište, brza demontaža → s. 184
- Geberit Selnova WC sedište, sedište za decu → s. 184

## Geberit Selnova podni WC sa dubokim ispiranjem, u ravni zida, vidljivo kačenje

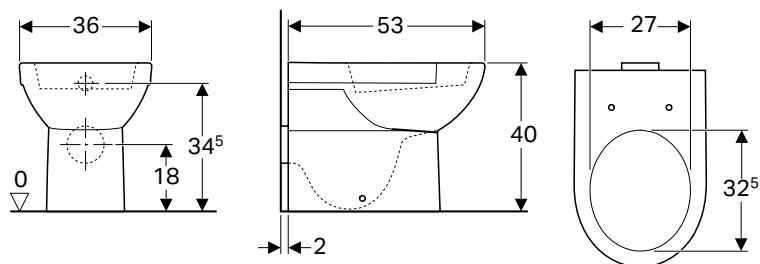

### Namene

- Za ugradne vodokotliće

### Tehnički podaci

Materijal proizvoda	sanitarna keramika
---------------------	--------------------

### Obim isporuke

- Materijal za pričvršćivanje

### Prednosti

- Podni
- Sa ispiranom ivicom
- Horizontalni odvod
- Klasa 1, puno ispiranje 6 l, prema EN 997
- Vidljivo kačenje

Br. art.	Površina/boja	B [cm]	H [cm]	T [cm]
500.286.01.1	bela	36	40	53

### Naknadno se poručuje

- WC sedište

**Mogućnost kombinovanja sa**

- Geberit Selnova WC sedišta, plastične šarke → s. 183
- Geberit Selnova WC sedišta → s. 185
- Geberit Selnova WC sedišta, brza demontaža → s. 184
- Geberit Selnova WC sedišta, sedišta za decu → s. 184

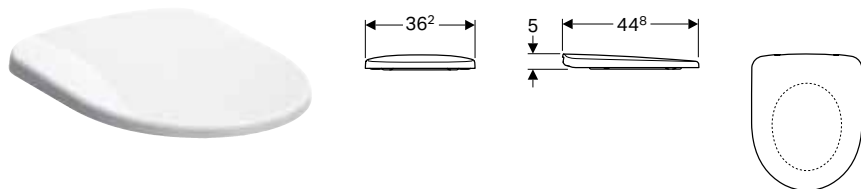
**WC sedišta****Geberit Selnova WC sedišta, plastične šarke****Tehnički podaci**

Materijal proizvoda	Duroplast
---------------------	-----------

Br. art.	Površina/boja	Funkcija sporog spuštanja	Pričvršćenje	Materijal šarki
500.330.01.1	bela	ne	odozgo	plastika

**Mogućnost kombinovanja sa**

- Geberit Selnova podna WC šolja za predzidni vodokotlić za monoblok, sa dubokim ispiranjem, horizontalna račva, vidljivo kačenje → s. 182
- Geberit Selnova podna WC šolja za monoblok, sa dubokim ispiranjem, vertikalni odvod → s. 178
- Geberit Selnova podna WC šolja za monoblok, sa dubokim ispiranjem, horizontalni odvod → s. 178
- Geberit Selnova podna WC šolja za predzidni vodokotlić za monoblok, sa dubokim ispiranjem, Rimfree → s. 177
- Geberit Selnova podna WC šolja za predzidni vodokotlić za monoblok, sa dubokim ispiranjem, vidljivo kačenje, Rimfree → s. 181
- Geberit Selnova podni WC sa dubokim ispiranjem, u ravni zida, vidljivo kačenje → s. 182
- Geberit Selnova konzolna WC šolja sa dubokim ispiranjem → s. 176
- Geberit Selnova konzolna WC šolja sa dubokim ispiranjem, Rimfree → s. 175
- Geberit Selnova podna WC šolja za predzidni vodokotlić za monoblok, sa dubokim ispiranjem, vertikalni odvod, vidljivo kačenje → s. 180

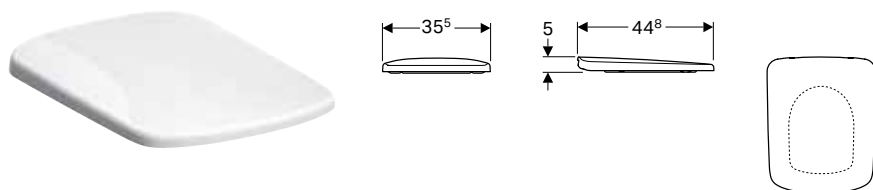
**Geberit Selnova Square WC sedišta, brza demontaža****Tehnički podaci**

Materijal proizvoda	Duroplast
---------------------	-----------

**Prednosti**

- Poklopac WC-a, preklapajući

Br. art.	Površina/boja	Šarka sa brzim zatezanjem	Funkcija sporog spuštanja	Pričvršćenje	Materijal šarki
500.336.01.1	bela	da	da	odozgo	mesing, hromiran

**Mogućnost kombinovanja sa**

- Geberit Selnova Square konzolna WC šolja sa dubokim ispiranjem → s. 176
- Geberit Selnova Square konzolna WC šolja sa dubokim ispiranjem, Rimfree → s. 174
- Geberit Selnova Square konzolna WC šolja sa dubokim ispiranjem, smanjena dubina → s. 175
- Geberit Selnova Square podna WC šolja za predzidni vodokotlić za monoblok, sa dubokim ispiranjem, kvadratni oblik, vidljivo kačenje, Rimfree → s. 179
- Geberit Selnova Square podna WC šolja, sa dubokim ispiranjem, u ravni zida, četvrtasti dizajn, vidljivo kačenje, Rimfree → s. 180

## Geberit Selnova WC sedište, sedište za decu

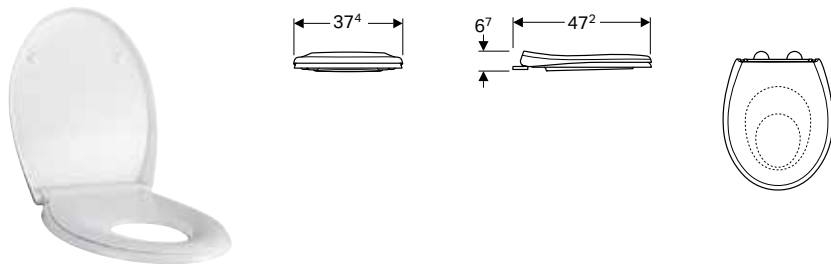

### Tehnički podaci

Materijal proizvoda	Duroplast
---------------------	-----------

### Prednosti

- Poklopac WC-a, preklapajući
- Malo WC sedište pogodno za korišćenje od strane dece
- Integrisani magneti protiv proklizavanja WC sedišta za decu

Br. art.	Površina/boja	Šarka sa brzim zatezanjem	Funkcija sporog spuštanja	Pričvršćenje	Materijal šarki
500.339.01.1	bela	da	da	odozgo	mesing, hromiran

### Mogućnost kombinovanja sa

- Geberit Selnova podna WC šolja za predzidni vodokotlić za monoblok, sa dubokim ispiranjem, horizontalna račva, vidljivo kačenje → s. 182
- Geberit Selnova podna WC šolja za monoblok, sa dubokim ispiranjem, vertikalni odvod → s. 178
- Geberit Selnova podna WC šolja za monoblok, sa dubokim ispiranjem, horizontalni odvod → s. 178
- Geberit Selnova podna WC šolja za predzidni vodokotlić za monoblok, sa dubokim ispiranjem, Rimfree → s. 177
- Geberit Selnova podna WC šolja za predzidni vodokotlić za monoblok, sa dubokim ispiranjem, vidljivo kačenje, Rimfree → s. 181
- Geberit Selnova podni WC sa dubokim ispiranjem, u ravni zida, vidljivo kačenje → s. 182
- Geberit Selnova konzolna WC šolja sa dubokim ispiranjem → s. 176
- Geberit Selnova konzolna WC šolja sa dubokim ispiranjem, Rimfree → s. 175
- Geberit Selnova podna WC šolja za predzidni vodokotlić za monoblok, sa dubokim ispiranjem, vertikalni odvod, vidljivo kačenje → s. 180
- Geberit Selnova Comfort podni WC sa dubokim ispiranjem, povišena, predzidni vodokotlić za monoblok → s. 198

## Geberit Selnova WC sedište, brza demontaža

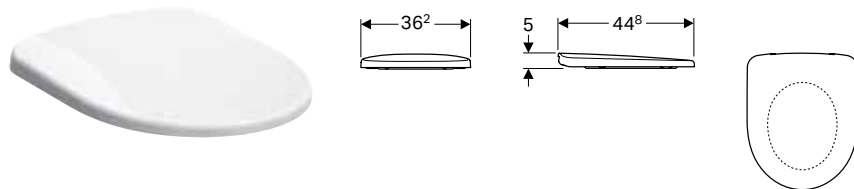

### Tehnički podaci

Materijal proizvoda	Duroplast
---------------------	-----------

### Prednosti

- Poklopac WC-a, preklapajući

Br. art.	Površina/boja	Šarka sa brzim zatezanjem	Funkcija sporog spuštanja	Pričvršćenje	Materijal šarki
500.335.01.1	bela	da	da	odozgo	mesing, hromiran

### Mogućnost kombinovanja sa

- Geberit Selnova podna WC šolja za predzidni vodokotlić za monoblok, sa dubokim ispiranjem, horizontalna račva, vidljivo kačenje → s. 182
- Geberit Selnova podna WC šolja za monoblok, sa dubokim ispiranjem, vertikalni odvod → s. 178
- Geberit Selnova podna WC šolja za monoblok, sa dubokim ispiranjem, horizontalni odvod → s. 178
- Geberit Selnova podna WC šolja za predzidni vodokotlić za monoblok, sa dubokim ispiranjem, Rimfree → s. 177
- Geberit Selnova podna WC šolja za predzidni vodokotlić za monoblok, sa dubokim ispiranjem, vidljivo kačenje, Rimfree → s. 181
- Geberit Selnova podni WC sa dubokim ispiranjem, u ravni zida, vidljivo kačenje → s. 182
- Geberit Selnova konzolna WC šolja sa dubokim ispiranjem → s. 176
- Geberit Selnova konzolna WC šolja sa dubokim ispiranjem, Rimfree → s. 175
- Geberit Selnova podna WC šolja za predzidni vodokotlić za monoblok, sa dubokim ispiranjem, vertikalni odvod, vidljivo kačenje → s. 180

## Geberit Selnova WC sedište

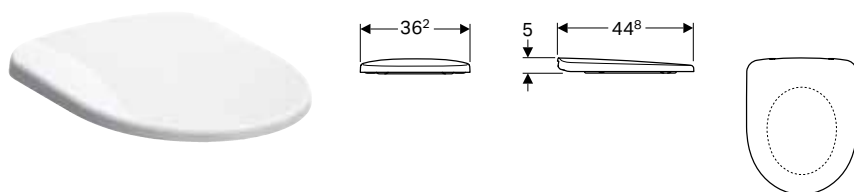

### Tehnički podaci

Materijal proizvoda	Duroplast
---------------------	-----------

Br. art.	Površina/boja	Funkcija sporog spuštanja	Pričvršćenje	Materijal šarki
500.331.01.1	bela	ne	odozdo	nerđajući čelik
500.333.01.1	bela	da	odozgo	mesing, hromiran
500.337.01.1	bela	ne	odozgo	nerđajući čelik

### Mogućnost kombinovanja sa

- Geberit Selnova Comfort podni WC sa dubokim ispiranjem, povišena, predzidni vodokotlić za monoblok → s. 198
- Geberit Selnova podna WC školja za predzidni vodokotlić za monoblok, sa dubokim ispiranjem, horizontalna račva, vidljivo kačenje → s. 182
- Geberit Selnova podna WC školja za monoblok, sa dubokim ispiranjem, vertikalni odvod → s. 178
- Geberit Selnova podna WC školja za monoblok, sa dubokim ispiranjem, horizontalni odvod → s. 178
- Geberit Selnova podna WC školja za predzidni vodokotlić za monoblok, sa dubokim ispiranjem, Rimfree → s. 177
- Geberit Selnova podna WC školja za predzidni vodokotlić za monoblok, sa dubokim ispiranjem, vidljivo kačenje, Rimfree → s. 181
- Geberit Selnova podni WC sa dubokim ispiranjem, u ravni zida, vidljivo kačenje → s. 182
- Geberit Selnova konzolna WC školja sa dubokim ispiranjem → s. 176
- Geberit Selnova konzolna WC školja sa dubokim ispiranjem, Rimfree → s. 175
- Geberit Selnova podna WC školja za predzidni vodokotlić za monoblok, sa dubokim ispiranjem, vertikalni odvod, vidljivo kačenje → s. 180

## Geberit Selnova Square WC sedište

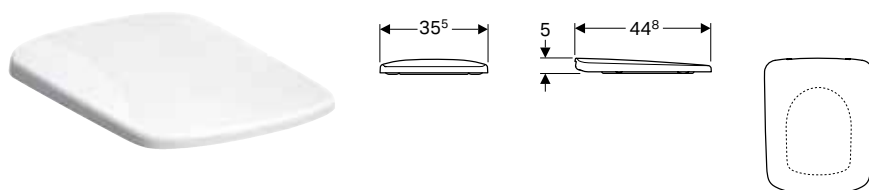

### Tehnički podaci

Materijal proizvoda	Duroplast
---------------------	-----------

### Prednosti

- Poklopac WC-a, preklapajući

Br. art.	Površina/boja	Funkcija sporog spuštanja	Pričvršćenje	Materijal šarki
500.332.01.1	bela	ne	odozdo	nerđajući čelik
500.334.01.1	bela	da	odozgo	mesing, hromiran
500.338.01.1	bela	ne	odozgo	nerđajući čelik

### Mogućnost kombinovanja sa

- Geberit Selnova Square konzolna WC školja sa dubokim ispiranjem → s. 176
- Geberit Selnova Square konzolna WC školja sa dubokim ispiranjem, Rimfree → s. 174
- Geberit Selnova Square konzolna WC školja sa dubokim ispiranjem, smanjena dubina → s. 175
- Geberit Selnova Square podna WC školja za predzidni vodokotlić za monoblok, sa dubokim ispiranjem, kvadratni oblik, vidljivo kačenje, Rimfree → s. 179
- Geberit Selnova Square podna WC školja, sa dubokim ispiranjem, u ravni zida, četvrtasti dizajn, vidljivo kačenje, Rimfree → s. 180

## Predzidni vodokotliči

### Predzidni vodokotliči za WC, od sanitarne keramike

#### Geberit Selnova Square vodokotlič za monoblok, dvokoličinsko ispiranje, bočni priključak vode

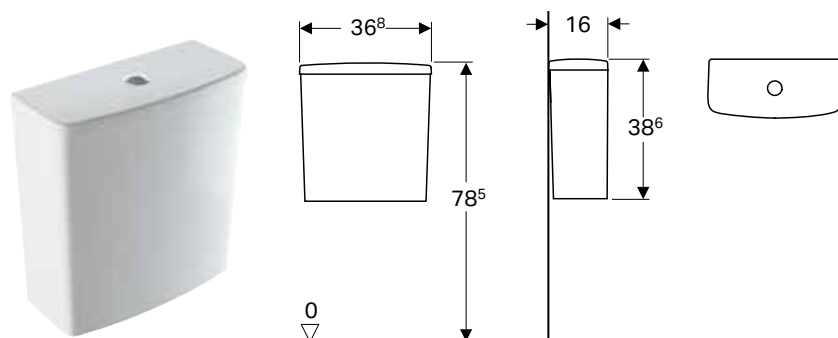

##### Tehnički podaci

Fabrički podešena količina ispiranja	6 i 3 l
Opseg podešavanja veće količine vode za ispiranje	4 / 6 l
Opseg podešavanja manje količine vode za ispiranje	2,6 / 3 l
Materijal proizvoda	sanitarna keramika

##### Prednosti

- Monoblok
- Dvokoličinsko ispiranje
- Bočni priključak vode
- Klasa 1, puno ispiranje 6 l, prema EN 997

Br. art.	Površina/boja	B [cm]	H [cm]	T [cm]
500.267.01.1	bela	36,8	38,6	16

##### Mogućnost kombinovanja sa

- Geberit Selnova Comfort podni WC sa dubokim ispiranjem, povišena, predzidni vodokotlič za monoblok → s. 198
- Geberit Selnova podna WC šolja za predzidni vodokotlič za monoblok, sa dubokim ispiranjem, horizontalna račva, vidljivo kačenje → s. 182
- Geberit Selnova podna WC šolja za monoblok, sa dubokim ispiranjem, vertikalni odvod → s. 178
- Geberit Selnova podna WC šolja za monoblok, sa dubokim ispiranjem, horizontalni odvod → s. 178
- Geberit Selnova podna WC šolja za predzidni vodokotlič za monoblok, sa dubokim ispiranjem, Rimfree → s. 177
- Geberit Selnova podna WC šolja za predzidni vodokotlič za monoblok, sa dubokim ispiranjem, vidljivo kačenje, Rimfree → s. 181
- Geberit Selnova podna WC šolja za predzidni vodokotlič za monoblok, sa dubokim ispiranjem, vertikalni odvod, vidljivo kačenje → s. 180
- Geberit Selnova Square podna WC šolja za predzidni vodokotlič za monoblok, sa dubokim ispiranjem, kvadratni oblik, vidljivo kačenje, Rimfree → s. 179

#### Geberit Selnova Square vodokotlič za monoblok, dvokoličinsko ispiranje, priključak vode odozdo

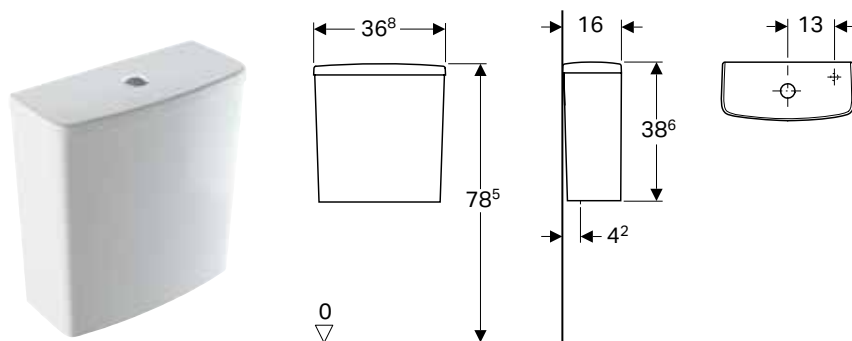

##### Tehnički podaci

Fabrički podešena količina ispiranja	4 i 2,6 l
Opseg podešavanja veće količine vode za ispiranje	4 / 6 l
Opseg podešavanja manje količine vode za ispiranje	2,6 / 4 l
Materijal proizvoda	sanitarna keramika

##### Prednosti

- Monoblok
- Dvokoličinsko ispiranje
- Priključak za vodu odozdo

Br. art.	Površina/boja	B [cm]	H [cm]	T [cm]
500.266.01.1	bela	36,8	38,6	16

**Mogućnost kombinovanja sa**

- Geberit Selnova Comfort podni WC sa dubokim ispiranjem, povišena, predzidni vodokotlić za monoblok → s. 198
- Geberit Selnova podna WC šolja za predzidni vodokotlić za monoblok, sa dubokim ispiranjem, horizontalna račva, vidljivo kačenje → s. 182
- Geberit Selnova podna WC šolja za monoblok, sa dubokim ispiranjem, vertikalni odvod → s. 178
- Geberit Selnova podna WC šolja za monoblok, sa dubokim ispiranjem, horizontalni odvod → s. 178
- Geberit Selnova podna WC šolja za predzidni vodokotlić za monoblok, sa dubokim ispiranjem, Rimfree → s. 177
- Geberit Selnova podna WC šolja za predzidni vodokotlić za monoblok, sa dubokim ispiranjem, vidljivo kačenje, Rimfree → s. 181
- Geberit Selnova podna WC šolja za predzidni vodokotlić za monoblok, sa dubokim ispiranjem, vertikalni odvod, vidljivo kačenje → s. 180
- Geberit Selnova Square podna WC šolja za predzidni vodokotlić za monoblok, sa dubokim ispiranjem, kvadratni oblik, vidljivo kačenje, Rimfree → s. 179

**Geberit Selnova vodokotlić za monoblok, dvokoličinsko ispiranje, priključak vode odozdo**

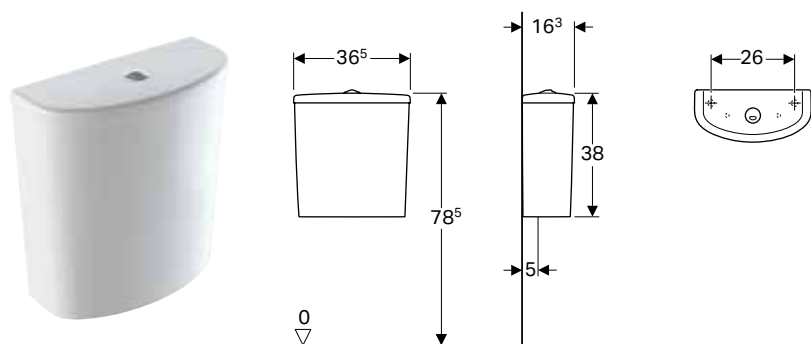

**Tehnički podaci**

Fabrički podešena količina ispiranja	4 i 2,6 l
Opseg podešavanje veće količine vode za ispiranje	4 / 6 l
Opseg podešavanja manje količine vode za ispiranje	2,6 / 4 l
Materijal proizvoda	sanitarna keramika

**Prednosti**

- Monoblok
- Dvokoličinsko ispiranje
- Priključak za vodu odozdo

Br. art.	Površina/boja	B [cm]	H [cm]	T [cm]
500.268.01.1	bela	36,5	38	16,3

**Mogućnost kombinovanja sa**

- Geberit Selnova Comfort podni WC sa dubokim ispiranjem, povišena, predzidni vodokotlić za monoblok → s. 198
- Geberit Selnova podna WC šolja za predzidni vodokotlić za monoblok, sa dubokim ispiranjem, horizontalna račva, vidljivo kačenje → s. 182
- Geberit Selnova podna WC šolja za monoblok, sa dubokim ispiranjem, vertikalni odvod → s. 178
- Geberit Selnova podna WC šolja za monoblok, sa dubokim ispiranjem, horizontalni odvod → s. 178
- Geberit Selnova podna WC šolja za predzidni vodokotlić za monoblok, sa dubokim ispiranjem, Rimfree → s. 177
- Geberit Selnova podna WC šolja za predzidni vodokotlić za monoblok, sa dubokim ispiranjem, vidljivo kačenje, Rimfree → s. 181
- Geberit Selnova podna WC šolja za predzidni vodokotlić za monoblok, sa dubokim ispiranjem, vertikalni odvod, vidljivo kačenje → s. 180



## Geberit Selnova vodokotličič za monoblok, dvokoličinsko ispiranje, bočni priključak vode

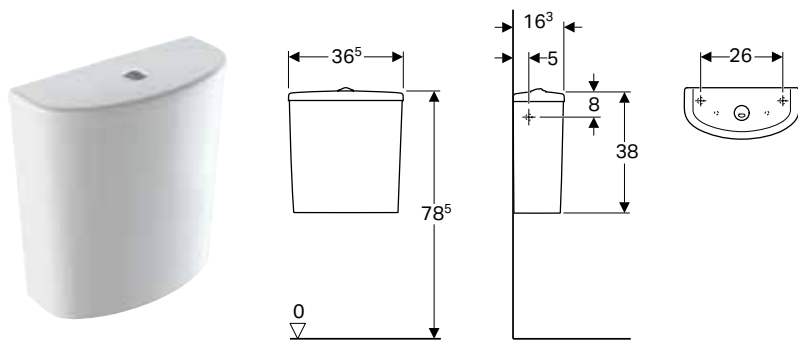

### Tehnički podaci

Fabrički podešena količina ispiranja	6 i 3 l
Opseg podešavanja veće količine vode za ispiranje	4 / 6 l
Opseg podešavanja manje količine vode za ispiranje	2,6 / 3 l
Materijal proizvoda	sanitarna keramika

### Prednosti

- Monoblok
- Dvokoličinsko ispiranje
- Bočni priključak vode

Br. art.	Površina/boja	B [cm]	H [cm]	T [cm]
500.269.01.1	bela	36,5	38	16,3

### Mogućnost kombinovanja sa

- Geberit Selnova Comfort podni WC sa dubokim ispiranjem, povišena, predzdni vodokotličič za monoblok → s. 198
- Geberit Selnova podna WC šolja za predzdni vodokotličič za monoblok, sa dubokim ispiranjem, horizontalna račva, vidljivo kačenje → s. 182
- Geberit Selnova podna WC šolja za monoblok, sa dubokim ispiranjem, vertikalni odvod → s. 178
- Geberit Selnova podna WC šolja za monoblok, sa dubokim ispiranjem, horizontalni odvod → s. 178
- Geberit Selnova podna WC šolja za predzdni vodokotličič za monoblok, sa dubokim ispiranjem, Rimfree → s. 177
- Geberit Selnova podna WC šolja za predzdni vodokotličič za monoblok, sa dubokim ispiranjem, vidljivo kačenje, Rimfree → s. 181
- Geberit Selnova podna WC šolja za predzdni vodokotličič za monoblok, sa dubokim ispiranjem, vertikalni odvod, vidljivo kačenje → s. 180

## Bidei

### Konzolni bidei

#### Geberit Selnova Square konzolni bide

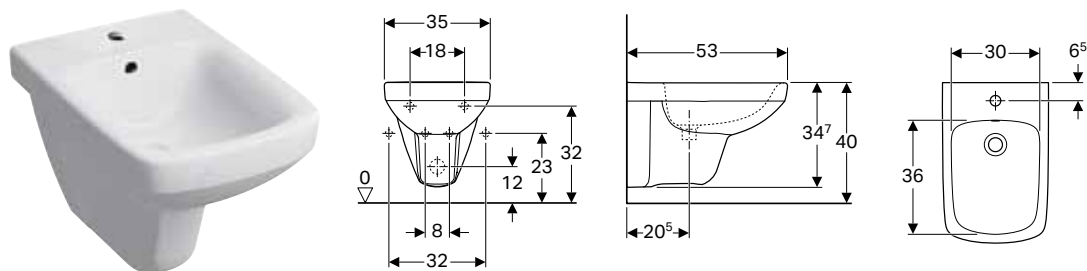

### Tehnički podaci

Materijal proizvoda	sanitarna keramika
---------------------	--------------------

### Prednosti

- Konzolni element

Br. art.	Površina/boja	B [cm]	H [cm]	T [cm]	Preliv
500.271.01.1	bela	35	34,7	53	vidljivo

## Geberit Selnova Square konzolni bide smanjena dubina

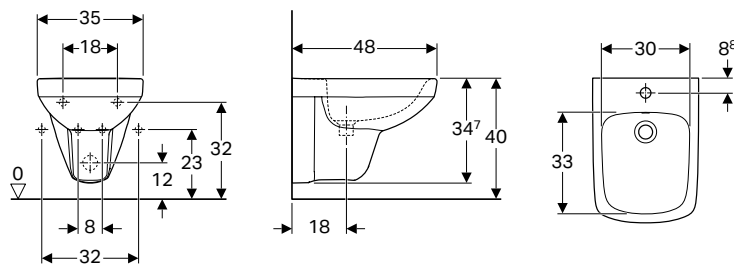

### Tehnički podaci

Materijal proizvoda	sanitarna keramika
---------------------	--------------------

### Prednosti

- Konzolni element
- Smanjena dubina

Br. art.	Površina/boja	B [cm]	H [cm]	T [cm]	Preliv
500.272.01.1	bela	35	34,7	48	vidljivo

## Geberit Selnova konzolni bide

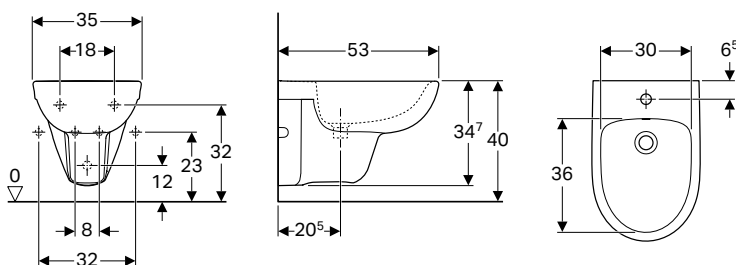

### Tehnički podaci

Materijal proizvoda	sanitarna keramika
---------------------	--------------------

### Prednosti

- Konzolni element

Br. art.	Površina/boja	B [cm]	H [cm]	T [cm]	Preliv
500.264.01.1	bela	35	34,7	53	vidljivo

## Podni bidei

### Geberit Selnova podni bide, slobodno stojeći, skriveno kačenje

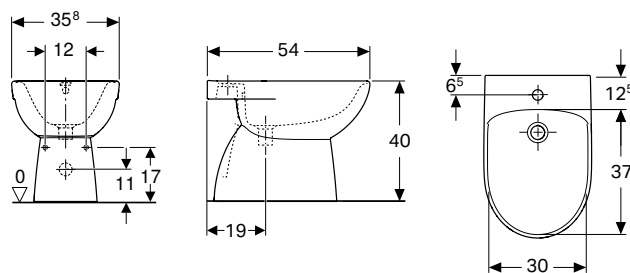

#### Tehnički podaci

Materijal proizvoda	sanitarna keramika
---------------------	--------------------

#### Prednosti

- Podni
- Slobodno stojeći
- Skriveno učvršćenje

#### Obim isporuke

- Materijal za pričvršćivanje

Br. art.	Površina/boja	B [cm]	H [cm]	T [cm]	Preliv
500.288.01.1	bela	35	39	54	vidljivo

### Geberit Selnova podni bide u ravni sa zidom, skriveno pričvršćenje

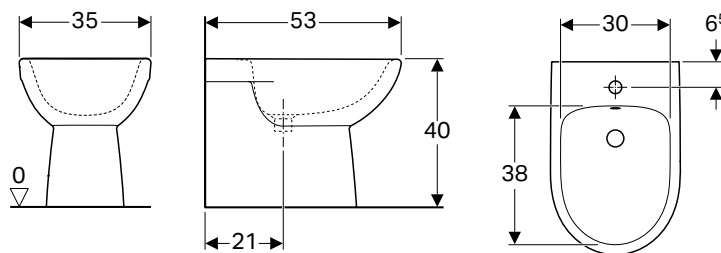

#### Tehnički podaci

Materijal proizvoda	sanitarna keramika
---------------------	--------------------

#### Prednosti

- Podni
- U ravni zida
- Skriveni priključak vode
- Skriveno učvršćenje

#### Obim isporuke

- Materijal za pričvršćivanje

Br. art.	Površina/boja	B [cm]	H [cm]	T [cm]	Preliv
500.289.01.1	bela	35	40	53	vidljivo

# Pisoari

## Ispirni pogon

### Geberit Selnova pisoar, dovod odozgo, odvod prema pozadi ili nadole

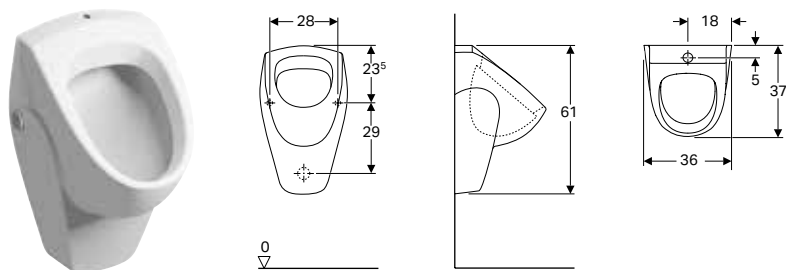

#### Namene

- Za rad sa automatskim ispiranjem uz uštedu vode
- Za predzidne uređaje za ispiranje pisoara

#### Tehnički podaci

Materijal proizvoda	sanitarna keramika
---------------------	--------------------

#### Prednosti

- Konzolni element
- Sa ispirnom ivicom
- Sifon, skriveni
- Skriveno učvršćenje
- Jednostavno učvršćenje pomoću Geberit Kerafix kompleta za učvršćenje, za pisoar

Br. art.	Površina/boja	B [cm]	H [cm]	T [cm]	Dovodni vod	Odvod
500.343.01.1	bela	36	61	37	gore	nach hinten oder nach unten

#### Pribor

- Geberit sifon za pisoar, horizontalni odvod → s. 278
- Geberit sifon za pisoar, vertikalni odvod → s. 278
- Geberit Selnova poklopac odvoda za pisoare → s. 192

### Geberit Selnova pisoar, dovod otpozadi, odvod prema pozadi

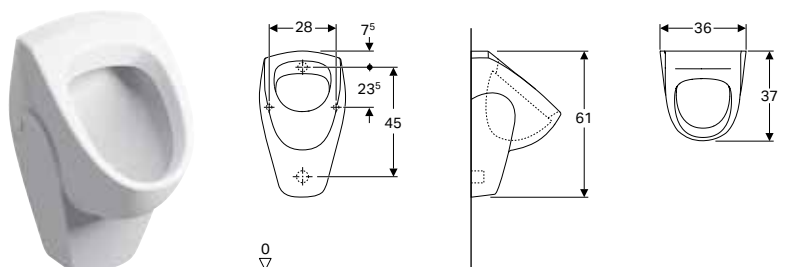

#### Namene

- Za rad sa automatskim ispiranjem uz uštedu vode
- Za priključivanje na ugradne elektronike za pisoar

#### Tehnički podaci

Materijal proizvoda	sanitarna keramika
---------------------	--------------------

#### Prednosti

- Konzolni element
- Sa ispirnom ivicom
- Sifon, skriveni
- Skriveno učvršćenje
- Jednostavno učvršćenje pomoću Geberit Kerafix kompleta za učvršćenje, za pisoar

Br. art.	Površina/boja	B [cm]	H [cm]	T [cm]	Dovodni vod	Odvod
500.344.01.1	bela	36	61	37	pozadi	prema nazad

## Pribor

### Geberit Selnova poklopac odvoda za pisoare



#### Namene

- Za pisoare sa ispiranjem

#### Prednosti

- Otporan na koroziju

#### Tehnički podaci

Materijal proizvoda	nerđajući čelik
---------------------	-----------------

Br. art.

500.102.00.1

## Dodatna oprema za kupatilo

### Zidne ploče

#### Geberit Selnova zidna ploča

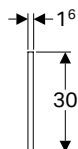
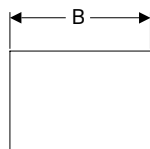

#### Obim isporuke

- Materijal za pričvršćivanje

Br. art.	Površina/boja	B [cm]	H [cm]	T [cm]
500.191.01.1	bela	41,8	30	1,6
500.192.01.1	bela	49,3	30	1,6





# Geberit Selnova Comfort

<b>Umivaonici.....</b>	<b>196</b>
Umivaonici, za osebe sa invaliditetom .....	196
<b>WC šolje .....</b>	<b>196</b>
Konzolne WC šolje .....	196
Podne WC šolje, povišene .....	198
WC sedišta.....	198
Daske WC šolje.....	199



## Umivaonici

### Umivaonici, za osobe sa invaliditetom

#### Geberit Selnova Comfort umivaonik, za osobe sa invaliditetom

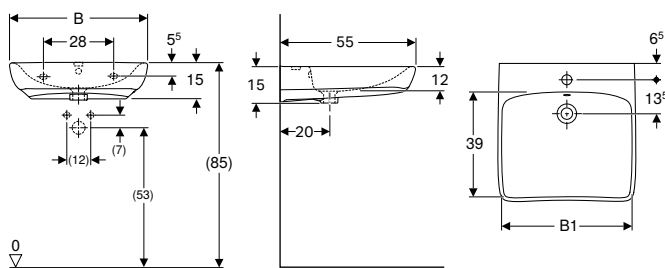

##### Namene

- Pogodno za korišćenje za lica u invalidskim kolicima

##### Tehnički podaci

Materijal proizvoda	sanitarna keramika
---------------------	--------------------

##### Prednosti

- Ergonomski oblikovane prednja strana
- Izlivno korito, ravno

Br. art.	Površina/boja	B [cm]	B1 [cm]	H [cm]	T [cm]	Otvor slavine	Preliv
500.187.01.1	bela	55	48	15	55	na sredini	bez
500.302.01.1	bela	55	48	15	55	na sredini	vidljivo
500.188.01.1	bela	65	58	15	55	na sredini	bez
500.292.01.1	bela	65	58	15	55	na sredini	vidljivo

##### Mogućnost kombinovanja sa

- Geberit Selnova polustub → s. 169
- Geberit Selnova stojeći stub → s. 168

## WC šolje

### Konzolne WC šolje

#### Geberit Selnova Comfort konzolna WC šolja sa dubokim ispiranjem, produžena dubina, Rimfree

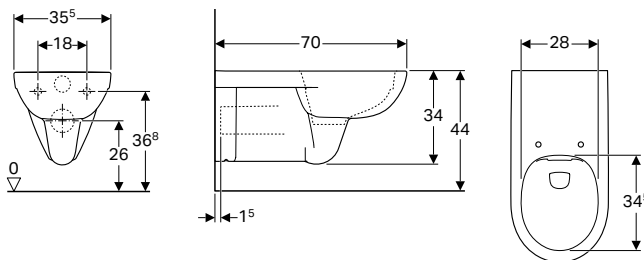

##### Namene

- Za ugradne vodokotliće
- Pogodno za korišćenje za lica u invalidskim kolicima

##### Tehnički podaci

Materijal proizvoda	sanitarna keramika
---------------------	--------------------

##### Prednosti

- Konzolni element
- Rimfree
- Klasa 1, puno ispiranje 6 / 4 l, prema EN 997
- Produžena dubina

Br. art.	Površina/boja	B [cm]	H [cm]	T [cm]
500.262.01.1	bela	35,5	34	70

##### Naknadno se poručuje

- WC sedište

**Mogućnost kombinovanja sa**

- WC sedište Geberit Selnova Comfort → s. 199

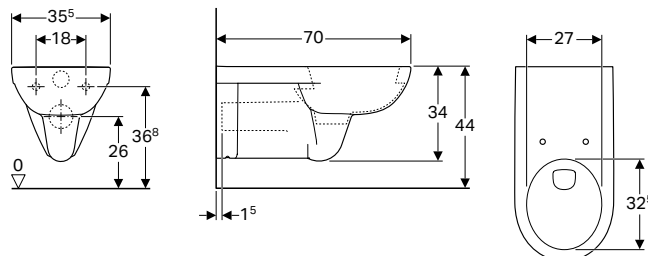

- U zavisnosti od ugradne situacije, za montažu je neophodan Geberit priključni set za konzolni WC, dužine 30 cm

**Geberit Selnova Comfort konzolna WC šolja sa dubokim ispiranjem, produžena dubina****Namene**

- Za ugradne vodokotliče
- Pogodno za korišćenje za lica u invalidskim kolicima

**Prednosti**

- Konzolni element
- Sa ispirnom ivicom
- Klasa 1, puno ispiranje 6 / 4 l, prema EN 997
- Produžena dubina

**Tehnički podaci**

Materijal proizvoda	sanitarna keramika
---------------------	--------------------

Br. art.	Površina/boja	B [cm]	H [cm]	T [cm]
500.261.01.1	bela	35,5	34	70

**Naknadno se poručuje**

- WC sedište

**Mogućnost kombinovanja sa**

- WC sedište Geberit Selnova Comfort → s. 199



- U zavisnosti od ugradne situacije, za montažu je neophodan Geberit priključni set za konzolni WC, dužine 30 cm

## Podne WC šolje, povišene

### Geberit Selnova Comfort podni WC sa dubokim ispiranjem, povišena, predzidni vodokotlić za monoblok

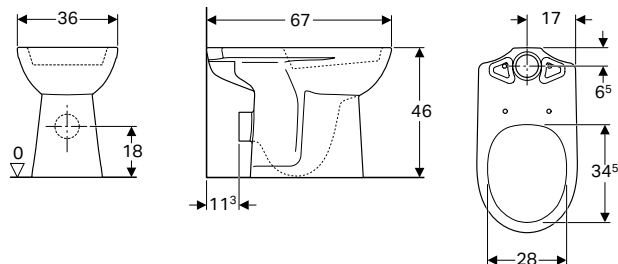

#### Namene

- Za vodokotlić za monoblok

#### Tehnički podaci

Materijal proizvoda	sanitarna keramika
---------------------	--------------------

#### Prednosti

- Podni
- Sa ispiranom ivicom
- Horizontalni odvod
- Povišena visina sedišta 46 cm

#### Obim isporuke

- Materijal za pričvršćivanje

Br. art.	Površina/boja	B [cm]	H [cm]	T [cm]
500.284.01.1	bela	36	46	67

#### Naknadno se poručuje

- Vodokotlić
- WC sedište

#### Mogućnost kombinovanja sa

- Geberit Selnova Square vodokotlić za monoblok, dvokoličinsko ispiranje, priključak vode odozdo → s. 186
- Geberit Selnova Square vodokotlić za monoblok, dvokoličinsko ispiranje, bočni priključak vode → s. 186
- Geberit Selnova vodokotlić za monoblok, dvokoličinsko ispiranje, priključak vode odozdo → s. 187
- Geberit Selnova vodokotlić za monoblok, dvokoličinsko ispiranje, bočni priključak vode → s. 188
- Geberit Selnova WC sedište → s. 185
- WC sedište Geberit Selnova Comfort → s. 199
- Geberit Selnova WC sedište, sedište za decu → s. 184

## WC sedišta

### Geberit Selnova Comfort WC sedište, za osobe sa invaliditetom

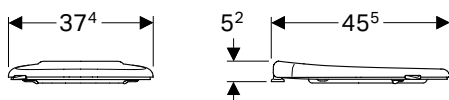

#### Tehnički podaci

Materijal proizvoda	Duroplast
---------------------	-----------

#### Prednosti

- Poklopac WC-a, preklapajući

Br. art.	Površina/boja	Funkcija sporog spuštanja	Pričvršćenje	Materijal šarki
500.133.00.1	bela	ne	odozdo	nerđajući čelik

## Daske WC šolje

### WC sedište Geberit Selnova Comfort

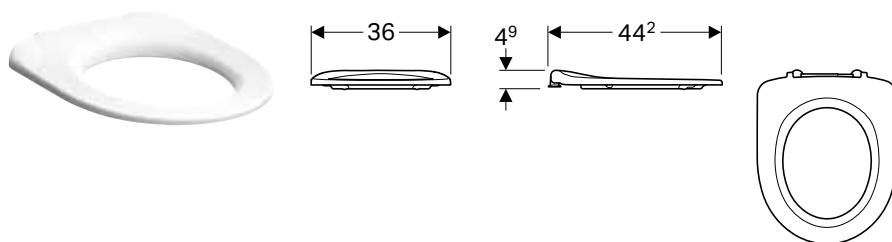

#### Tehnički podaci

Materijal proizvoda	Duroplast
---------------------	-----------

Br. art.	Površina/boja	Funkcija sporog spuštanja	Pričvršćenje	Materijal šarki
500.340.01.1	bela	ne	odozdo	nerđajući čelik

#### Mogućnost kombinovanja sa

- Geberit Selnova Comfort konzolna WC šolja sa dubokim ispiranjem, produžena dubina → s. 197
- Geberit Selnova konzolna WC šolja sa dubokim ispiranjem → s. 176
- Geberit Selnova konzolna WC šolja sa dubokim ispiranjem, Rimfree → s. 175
- Geberit Selnova Comfort podni WC sa dubokim ispiranjem, povišena, predzidni vodokotlić za monoblok → s. 198
- Geberit Selnova Comfort konzolna WC šolja sa dubokim ispiranjem, produžena dubina, Rimfree → s. 196

### Geberit Selnova Comfort WC sedište, za osobe sa invaliditetom

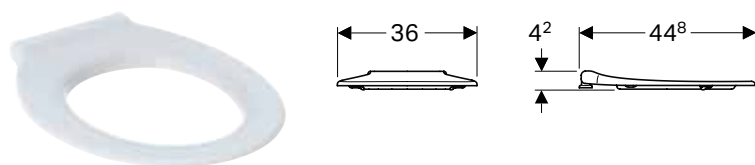

#### Tehnički podaci

Materijal proizvoda	Duroplast
---------------------	-----------

Br. art.	Površina/boja	Funkcija sporog spuštanja	Pričvršćenje	Materijal šarki
500.134.01.1	bela	ne	odozdo	nerđajući čelik



# Geberit Option

<b>Kupatilski nameštaj .....</b>	<b>202</b>
Ogledala .....	202
Ormarići sa ogledalom .....	203

## Kupatilski nameštaj

### Ogledala

#### Geberit Option ogledalo sa osvetljenjem, obostrano osvetljenje

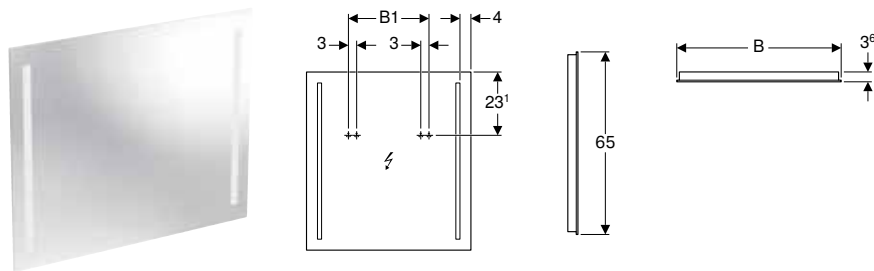

#### Tehnički podaci

Klasa zaštite	I
Stepen zaštite	IP44
Nominalni napon	230 V AC
Mrežna frekvencija	50 Hz
Radni napon	12 V DC
Izlazni napon	12 V DC
Potrošnja struje	20 W
Materijal proizvoda	staklo
Klasa energetske efikasnosti	A++
Boja svetla	4200 K

#### Prednosti

- Passend zu allen Badezimmerserien
- LED osvetljenje
- Prekidač, mehanički

Br. art.	B [cm]	B1 [cm]	H [cm]	T [cm]	Svetlosni tok [lm]
500.586.00.1	60	29,4	65	3,6	3200
500.587.00.1	70	39,4	65	3,6	3200
500.588.00.1	80	49,4	65	3,6	3200
500.589.00.1	90	59,4	65	3,6	3200



- Zamena za br. art. 800460000, 800470000, 800480000, 800490000

#### Geberit Option ogledalo sa osvetljenjem, osvetljenje odozgo

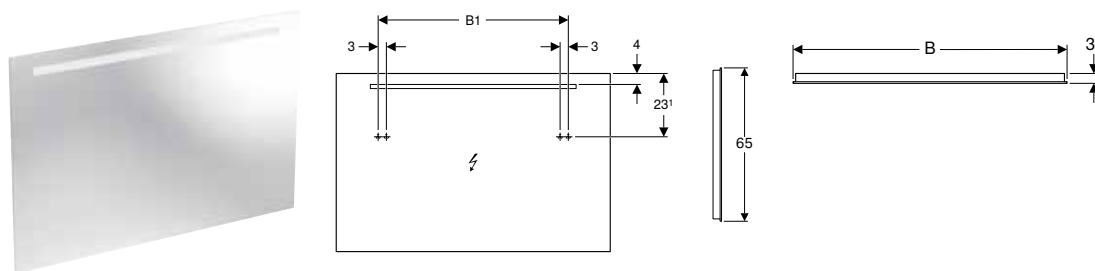

#### Tehnički podaci

Klasa zaštite	I
Stepen zaštite	IP44
Nominalni napon	230 V AC
Mrežna frekvencija	50 Hz
Radni napon	12 V DC
Izlazni napon	12 V DC
Potrošnja struje	15 W
Materijal proizvoda	staklo
Klasa energetske efikasnosti	A++
Boja svetla	4200 K

#### Prednosti

- Passend zu allen Badezimmerserien
- LED osvetljenje
- Prekidač, mehanički

Br. art.	B [cm]	B1 [cm]	H [cm]	T [cm]	Svetlosni tok [lm]
500.584.00.1	100	69,4	65	3,6	2400
500.585.00.1	120	89,4	65	3,6	2400



- Zamena za br. art. 800400000, 800420000

## Ormaríci sa ogledalom

### Geberit Option Basic ormaríć sa ogledalom, sa osvetljenjem, dvoje vrata

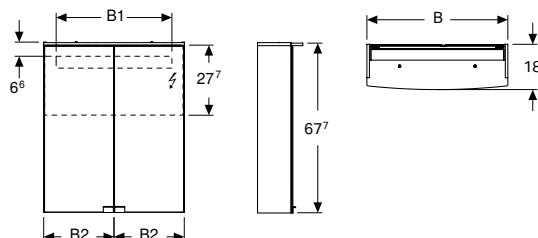

#### Tehnički podaci

Klasa zaštite	I
Stepen zaštite	IP44
Nominalni napon	230 V AC
Mrežna frekvencija	50 Hz
Radni napon	12 V DC
Izlazni napon	12 V DC
Materijal proizvoda	visoko zaptivena troslojna ploča od iverice
Klasa energetske efikasnosti	A++
Boja svetla	4200 K

#### Prednosti

- Passend zu allen Badezimmerserien
- LED osvetljenje
- Prekidač, mehanički
- Utičnica
- Mogućnost pomeranja staklenih polica
- Sa dvoje vrata
- Vrata sa reflektujućim premazom sa obe strane

#### Obim isporuke

- 2 umetnuta staklena poda
- Materijal za pričvršćivanje

Br. art.	Površina/boja	B [cm]	B1 [cm]	B2 [cm]	H [cm]	T [cm]	Potrošnja	
							struje [W]	Svetlosni tok [lm]
500.257.00.1	Telo: lakirano mat/belo Vrata: sa ogledalima unutra i spolja	50	46	25	67,5	14	9	1170
500.258.00.1	Telo: lakirano mat/belo Vrata: sa ogledalima unutra i spolja	55	52	27,5	67,5	14	10	1300
500.273.00.1	Telo: lakirano mat/belo Vrata: sa ogledalima unutra i spolja	60	56	30	67,5	14	11	1430

#### Pribor

- Pregled pribora – Geberit Option kupatilski nameštaj



- Zamena za br. art. 801350000, 801355000, 801360000



## Geberit Option ormarič sa ogledalom sa osvetljenjem, dvoje vrata

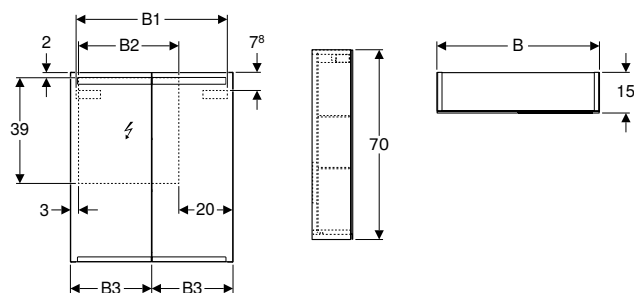

### Tehnički podaci

Klasa zaštite	I
Stepen zaštite	IP44
Nominalni napon	230 V AC
Mrežna frekvencija	50 Hz
Radni napon	12 V DC
Izlazni napon	12 V DC
Materijal proizvoda	visoko zaptivena troslojna ploča od iverice
Klasa energetske efikasnosti	A++
Boja svetla	4200 K

### Prednosti

- Passend zu allen Badezimmerserien
- LED osvetljenje
- Indirektno osvetljenje
- Prekidač sa senzorom na dodir za gornju svetiljku
- Prekidač sa senzorom na dodir za donju svetiljku
- Utičnica
- Reflektujuće spoljašnje strane
- Sa dvoje vrata
- Vrata sa reflektujućim premazom sa obe strane
- Mogućnost pomeranja staklenih polica

### Obim isporuke

- 2 umetnuta staklena poda
- Materijal za pričvršćivanje

Br. art.	Površina/boja	B [cm]	B1 [cm]	B2 [cm]	B3 [cm]	H [cm]	T [cm]	Potrošnja struje [W]	Svetlosni tok [lm]	Svetlosni tok, indirektni [lm]
500.582.00.1	Telo: ogledalo spolja Vrata: sa ogledalima unutra i spolja	60	55,8	37	29,8	70	15	9,65	935	350
500.205.00.1	Telo: ogledalo spolja Vrata: sa ogledalima unutra i spolja	75	70,8	52	37,3	70	15	12,35	1190	455
500.583.00.1	Telo: ogledalo spolja Vrata: sa ogledalima unutra i spolja	90	85,8	67	44,8	70	15	15,05	1445	560

### Pribor

- Pregled pribora – Geberit Option kupatilski nameštaj



- Zamena za br. art. 800375000

## Geberit Option ormarić sa ogledalom, sa osvetljenjem, troje vrata

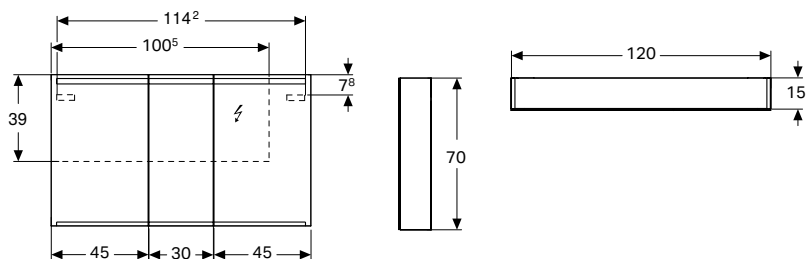

### Tehnički podaci

Klasa zaštite	I
Stepen zaštite	IP44
Nominalni napon	230 V AC
Mrežna frekvencija	50 Hz
Radni napon	12 V DC
Izlazni napon	12 V DC
Potrošnja struje	20,45 W
Materijal proizvoda	visoko zaptivena troslojna ploča od iverice
Klasa energetske efikasnosti	A++
Boja svetla	4200 K

### Prednosti

- Passend zu allen Badezimmerserien
- LED osvetljenje
- Indirektno osvetljenje
- Prekidač sa senzorom na dodir za gornju svetiljku
- Prekidač sa senzorom na dodir za donju svetiljku
- Sa dve utičnice
- Reflektujuće spoljašnje strane
- Sa troje vrata
- Vrata sa reflektujućim premazom sa obe strane
- Mogućnost pomeranja staklenih polica

### Obim isporuke

- 6 umetnutih staklenih podova
- Materijal za pričvršćivanje

Br. art.	Površina/boja	B [cm]	H [cm]	T [cm]	Svetlosni tok [lm]	Svetlosni tok, indirektni [lm]
500.207.00.1	Telo: ogledalo spolja Vrata: sa ogledalima unutra i spolja	120	70	15	1995	770

### Pribor

- Pregled pribora – Geberit Option kupatilski nameštaj



- Zamena za br. art. 800320000

## Geberit Option Plus ormarić sa ogledalom sa osvetljenjem, dvoje vrata

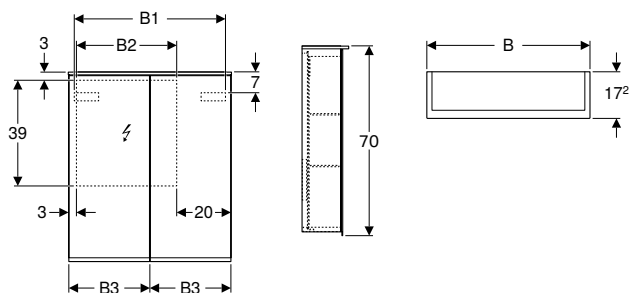

### Tehnički podaci

Klasa zaštite	I
Stepen zaštite	IP44
Nominalni napon	230 V AC
Mrežna frekvencija	50 Hz
Radni napon	12 V DC
Izlazni napon	12 V DC
Materijal proizvoda	visoko zaptivena troslojna ploča od iverice
Klasa energetske efikasnosti	A++
Boja svetla	4200 K

### Prednosti

- Passend zu allen Badezimmerserien
- LED osvetljenje
- Indirektno osvetljenje
- Prekidač sa senzorom na dodir za gornju svetiljku
- Prekidač sa senzorom na dodir za donju svetiljku
- Utičnica
- USB priključak
- Reflektujuće spoljašnje strane
- Reflektujuća zadnja strana
- Sa dvoje vrata
- Vrata sa reflektujućim premazom sa obe strane
- Mogućnost pomeranja staklenih polica
- Ogledalo sa opcijom uvećavanja

### Obim isporuke

- 2 umetnuta staklena poda
- Ogledalo za uvećavanje
- Magnetni držač
- Materijal za pričvršćivanje

Br. art.	Površina/boja	B [cm]	B1 [cm]	B2 [cm]	B3 [cm]	H [cm]	T [cm]	Potrošnja struje [W]	Svetlosni tok [lm]	Svetlosni tok, indirektni [lm]
500.593.00.1	Telo: ogledalo spolja Vrata: sa ogledalima unutra i spolja	60	54,5	37	29,8	70	17,2	10	2010	350
500.206.00.1	Telo: ogledalo spolja Vrata: sa ogledalima unutra i spolja	75	69,6	52	37,3	70	17,2	12,25	1260	455

### Pribor

- Pregled pribora – Geberit Option kupatilski nameštaj



- Zamena za br. art. 800376000

## Geberit Option Plus ormarić sa ogledalom sa osvetljenjem, troje vrata

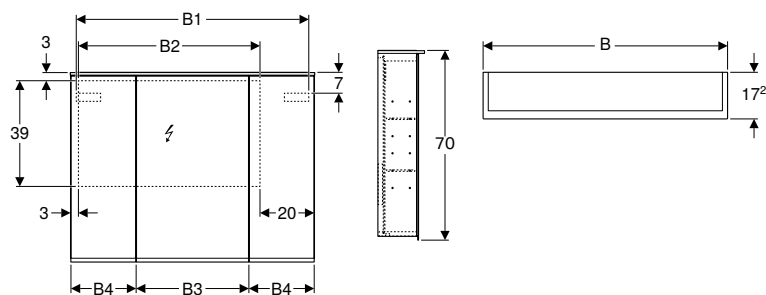

### Tehnički podaci

Klasa zaštite	I
Stepen zaštite	IP44
Nominalni napon	230 V AC
Mrežna frekvencija	50 Hz
Radni napon	12 V DC
Izlazni napon	12 V DC
Materijal proizvoda	visoko zaptivena troslojna ploča od iverice
Klasa energetske efikasnosti	A++
Boja svetla	4200 K

### Prednosti

- Passend zu allen Badezimmerserien
- LED osvetljenje
- Indirektno osvetljenje
- Prekidač sa senzorom na dodir za gornju svetiljku
- Prekidač sa senzorom na dodir za donju svetiljku
- USB priključak
- Reflektujuće spoljašnje strane
- Reflektujuća zadnja strana
- Sa dve utičnice
- Sa troje vrata
- Vrata sa reflektujućim premazom sa obe strane
- Mogućnost pomeranja staklenih polica
- Ogledalo sa opcijom uvećavanja

### Obim isporuke

- 6 umetnutih staklenih podova
- Ogledalo za uvećavanje
- Magnetni držač
- Materijal za pričvršćivanje

Br. art.	Površina/boja	B [cm]	B1 [cm]	B2 [cm]	B3 [cm]	B4 [cm]	H [cm]	T [cm]	Potrošnja struje [W]	Svetlosni tok,	
										Svetlosni tok [lm]	indirektni [lm]
500.594.00.1	Telo: ogledalo spolja Vrata: sa ogledalima unutra i spolja	90	86,4	67	41,4	24	70	17,2	14,5	1470	560
500.592.00.1	Telo: ogledalo spolja Vrata: sa ogledalima unutra i spolja	120	114,6	97	49,4	35	70	17,2	19	1890	770

### Pribor

- Pregled pribora – Geberit Option kupatilski nameštaj



# Geberit Publica

<b>Umivaonici.....</b>	<b>210</b>
Umivaonici od mineralnih materijala .....	210
<b>Višenamenski lavabo.....</b>	<b>212</b>
Višenamenski lavabo od sanitarne keramike.....	212
Pribor .....	214
<b>Korita za odlaganje otpada .....</b>	<b>214</b>
Izlivno korito .....	214
Trokadero, konzolni .....	215
Pribor .....	215
<b>Industrijski lavabo .....</b>	<b>216</b>
Izlivno korito od gipsa .....	216
Kadica za noge .....	217

## Umivaonici

### Umivaonici od mineralnih materijala

#### Geberit Publica umivaonik

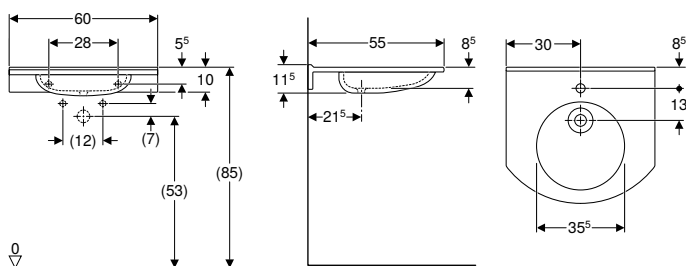

#### Namene

- Pogodno za korišćenje za lica u invalidskim kolicima
- Za zdravstvene ustanove

#### Tehnički podaci

Materijal proizvoda	Varicor®
---------------------	----------

#### Prednosti

- Za osobe sa invaliditetom
- Ergonomski oblikovane zone zahvatanja
- Izdignute ivice prema zidu
- Antibakterijski
- Otporan na udarce
- Otporno na grebanje
- Jednostavno čišćenje
- Površinska opravka bez varova

Br. art.	Površina/boja	B [cm]	H [cm]	T [cm]	Otvor slavine	Preliv
402060016	alpsko bela	60	11,5	55	na sredini	bez

#### Naknadno se poručuje

- Materijal za pričvršćivanje

#### Geberit Publica umivaonik, sa izrezima

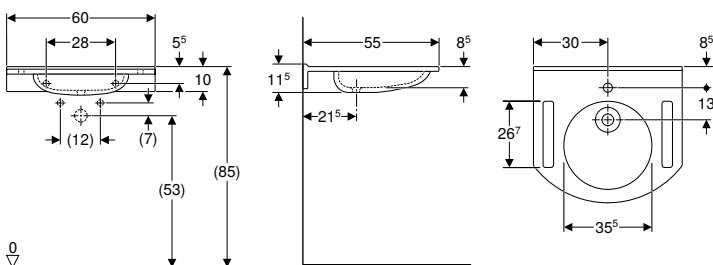

#### Namene

- Pogodno za korišćenje za lica u invalidskim kolicima
- Za zdravstvene ustanove

#### Tehnički podaci

Materijal proizvoda	Varicor®
---------------------	----------

#### Prednosti

- Za osobe sa invaliditetom
- Izrezi za zadržavanje
- Izdignute ivice prema zidu
- Antibakterijski
- Otporan na udarce
- Otporno na grebanje
- Jednostavno čišćenje
- Površinska opravka bez varova

Br. art.	Površina/boja	B [cm]	H [cm]	T [cm]	Otvor slavine	Preliv
402160016	alpsko bela	60	11,5	55	na sredini	bez

#### Naknadno se poručuje

- Materijal za pričvršćivanje

## Geberit Publica umivaonik, četvrtasti dizajn

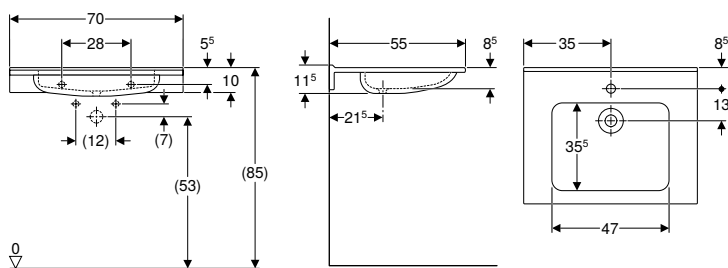

### Namene

- Pogodno za korišćenje za lica u invalidskim kolicima
- Za zdravstvene ustanove

### Tehnički podaci

Materijal proizvoda | Varicor®

### Prednosti

- Za osobe sa invaliditetom
- Četvrtasti dizajn
- Ergonomski oblikovane zone zahvatanja
- Izdignute ivice prema zidu
- Antibakterijski
- Otporan na udarce
- Otporno na grebanje
- Jednostavno čišćenje
- Površinska opravka bez varova

Br. art.	Površina/boja	B [cm]	H [cm]	T [cm]	Otvor slavine	Preliv
402070016	alpsko bela	70	11,5	55	na sredini	bez

### Naknadno se poručuje

- Materijal za pričvršćivanje

## Geberit Publica umivaonik, sa izrezima, četvrtasti dizajn

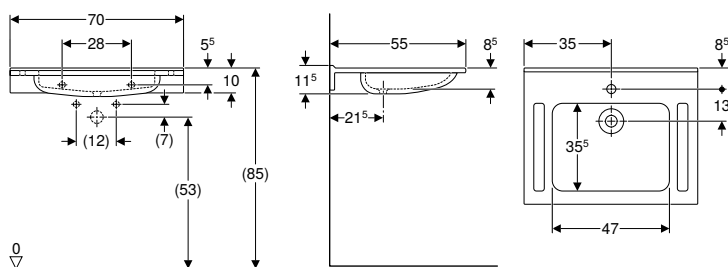

### Namene

- Pogodno za korišćenje za lica u invalidskim kolicima
- Za zdravstvene ustanove

### Tehnički podaci

Materijal proizvoda | Varicor®

### Prednosti

- Za osobe sa invaliditetom
- Četvrtasti dizajn
- Izrezi za zadržavanje
- Izdignute ivice prema zidu
- Antibakterijski
- Otporan na udarce
- Otporno na grebanje
- Jednostavno čišćenje
- Površinska opravka bez varova

Br. art.	Površina/boja	B [cm]	H [cm]	T [cm]	Otvor slavine	Preliv
402170016	alpsko bela	70	11,5	55	na sredini	bez

### Naknadno se poručuje

- Materijal za pričvršćivanje



## Geberit Publica višestruki umivaonici

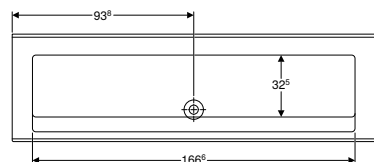
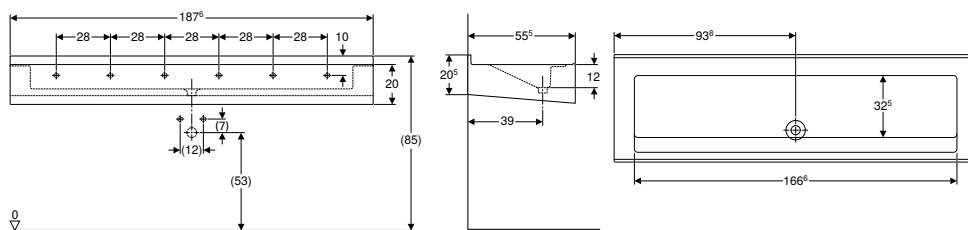

### Namene

- Za stojeću armaturu
- Za zidne slavine
- Za zdravstvene ustanove
- Za škole i druge obrazovne ustanove
- Za industriju i trgovinu
- Za pojedinačnu i serijsku montažu

### Prednosti

- Otvori na slavini mogu da se buše pojedinačno
- Antibakterijski
- Otporan na udarce
- Otporno na grebanje
- Jednostavno čišćenje
- Površinska opravka bez varova

### Tehnički podaci

Materijal proizvoda	Varicor®
---------------------	----------

Br. art.	Površina/boja	B [cm]	H [cm]	T [cm]	Otvor slavine	Preliv
401876016	alpsko bela	187,6	20,5	55,5	bez	bez

### Naknadno se poručuje

- Materijal za pričvršćivanje

## Višenamenski lavabo

## Višenamenski lavabo od sanitarne keramike

### Geberit Publica višenamenski umivaonik

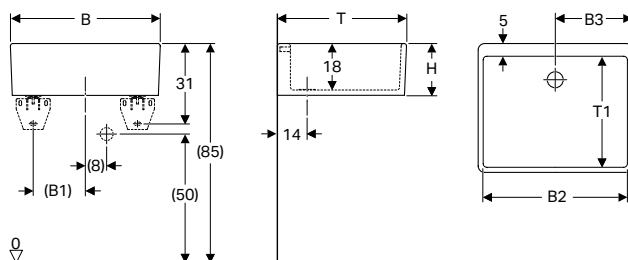

### Namene

- Za montažu na zidna sidra
- Za montažu na radne ploče
- Za prosipanje otpadne vode
- Za čišćenje veoma zaprljanih objekata
- Za industriju i trgovinu
- Za zdravstvene ustanove
- Za škole i druge obrazovne ustanove
- Za privatna područja

### Prednosti

- Sa jednim koritom
- Otvor za odvod  $\varnothing$  62 mm

### Obim isporuke

- Odvodni komplet
- Prelivna garnitura

### Tehnički podaci

Materijal proizvoda	pečena glina
---------------------	--------------

Br. art.	Površina/boja	B [cm]	B1 [cm]	B2 [cm]	B3 [cm]	H [cm]	T [cm]	T1 [cm]	Preliv
360050000	bela	50	15	46	25	14	40	11,5	bez
361350000	bela	50	16	46,5	25	20	39	32	vidljivo
360060000	bela	60	20	56	30	13	40	11,5	bez
361360000	bela	60	20	56,5	30	20	50	43	vidljivo
360070000	bela	70	25	66	35	20	50	14	bez
361370000	bela	70	25	66	35	20	50	43	vidljivo

#### Naknadno se poručuje

- Materijal za pričvršćivanje



- Izlivna korita 50 cm i 60 cm se montiraju sa zidnim sidrima od 36 cm
- Izlivna korita 60 cm i 70 cm se montiraju sa zidnim sidrima od 45 cm

### Geberit višenamensko izlivno korito Publica sa dva umivaonika

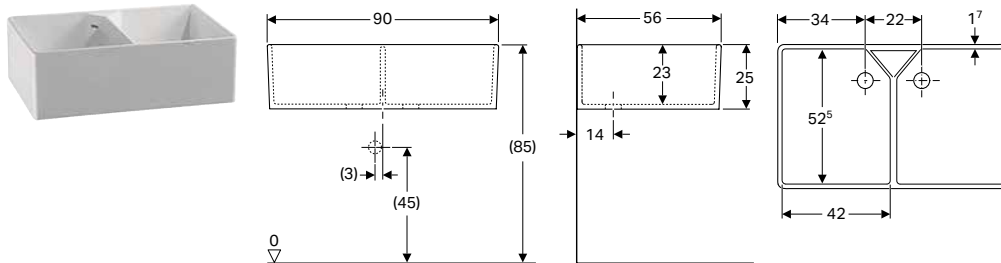

#### Namene

- Za montažu na zidna sidra
- Za montažu na radne ploče
- Za prosipanje otpadne vode
- Za čišćenje veoma zaprljanih objekata
- Za industriju i trgovinu
- Za zdravstvene ustanove
- Za škole i druge obrazovne ustanove
- Za privatna područja

#### Prednosti

- Sa dva korita
- Otvor za odvod  $\varnothing$  62 mm

#### Obim isporuke

- Odvodni komplet
- Prelivna garnitura

#### Tehnički podaci

Materijal proizvoda	pečena glina
---------------------	--------------

Br. art.	Površina/boja	B [cm]	H [cm]	T [cm]	Preliv
350490000	bela	90	25	56	vidljivo

#### Naknadno se poručuje

- Materijal za pričvršćivanje

### Geberit Publica Garda višenamenski umivaonik

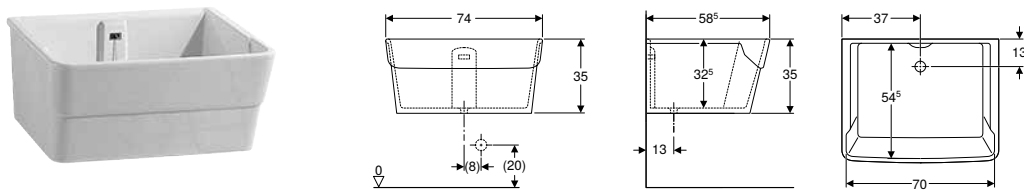

#### Namene

- Za čišćenje veoma zaprljanih objekata
- Za industriju i trgovinu
- Za zdravstvene ustanove
- Za praonice
- Za privatna područja

#### Prednosti

- Sa jednim koritom
- Montaža na nosačima od sanitarne keramike
- Sa otvorom za montažu daske za pranje

#### Obim isporuke

- Odvodni komplet
- Prelivna garnitura

#### Tehnički podaci

Materijal proizvoda	pečena glina
---------------------	--------------

Br. art.	Površina/boja	B [cm]	H [cm]	T [cm]	Preliv
355675000	bela	74	35	58,5	vidljivo

#### Naknadno se poručuje

- Geberit Publica Garda nosač za višenamenski umivaonik → s. 214



- Poručite dva nosača za Geberit Publica Garda višenamenski lavabo

## Pribor

### Geberit Publica Garda nosač za višenamenski umivaonik

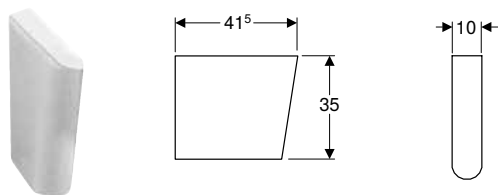

#### Namene

- Za Geberit Publica Garda višenamenski umivaonik

#### Tehnički podaci

Materijal proizvoda	sanitarna keramika
---------------------	--------------------

Br. art.	Površina/boja	B [cm]	H [cm]	T [cm]
392075000	bela	10,5	35	41,5



- Za Geberit Publica Garda višenamenski lavabo poručite 2 komada

## Korita za odlaganje otpada

### Izlivno korito

#### Geberit Publica izlivno korito

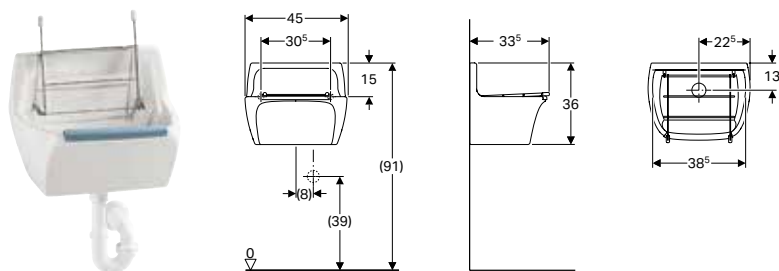

#### Namene

- Za prosipanje otpadne vode
- Za čišćenje veoma zaprljanih objekata
- Za industriju i trgovinu
- Za zdravstvene ustanove
- Za škole i druge obrazovne ustanove
- Za privatna područja

#### Prednosti

- Otvor za odvod  $\varnothing$  62 mm

#### Tehnički podaci

Materijal proizvoda	pečena glina
---------------------	--------------

Br. art.	Površina/boja	B [cm]	H [cm]	T [cm]	Preliv
367200000	bela	45	36	33,5	bez

#### Naknadno se poručuje

- Geberit Publica sklopiva rešetka sa odbojnicima → s. 215
- Geberit Publica zaštita za ivicu korita → s. 215

## Trokadero, konzolni

### Geberit Publica konzolni trokadero

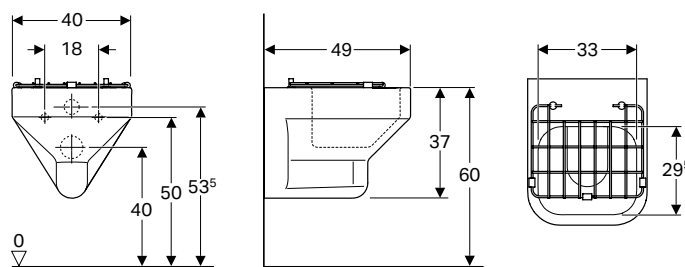

#### Namene

- Za ugradne vodokotliče
- Za odlaganje otpadne vode, tečnog otpada i ljudskih izlučevina
- Za industriju i trgovinu
- Za zdravstvene ustanove
- Za škole, ustanove za zbrinjavanje dece i druge obrazovne ustanove

#### Prednosti

- Konzolni element
- Sa ispirnom ivicom

#### Obim isporuke

- Sklopiva rešetka od nerđajućeg čelika, sa gumenim odbojnicima

#### Tehnički podaci

Materijal proizvoda	sanitarna keramika
---------------------	--------------------

Br. art.	Površina/boja	B [cm]	H [cm]	T [cm]
201680600	KeraTect / bela	40	37	49

## Pribor

### Geberit Publica sklopiva rešetka sa odbojnicima

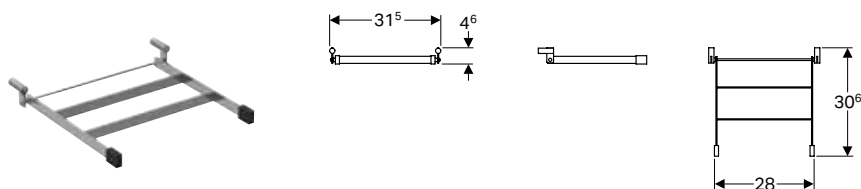

#### Tehnički podaci

Materijal proizvoda	nerđajući čelik
---------------------	-----------------

Br. art.  
552201000

### Geberit Publica zaštita za ivicu korita

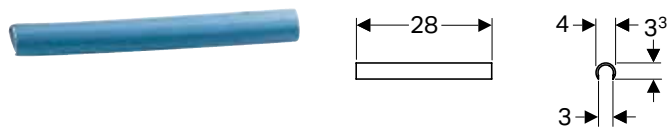

#### Tehnički podaci

Materijal proizvoda	plastika
---------------------	----------

Br. art.  
552003000

# Industrijski lavabo

## Izlivno korito od gipsa

### Geberit Publica izlivno korito od gipsa, gornji deo

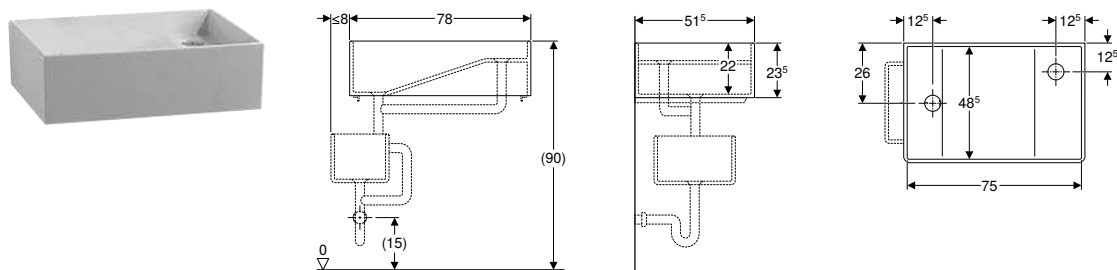

#### Namene

- Za montažu na montažne ploče
- Za hvatanje naslaga
- Za industriju i trgovinu
- Za zdravstvene ustanove
- Za škole i druge obrazovne ustanove

#### Prednosti

- 2 odvoda

#### Tehnički podaci

Materijal proizvoda	pečena glina
---------------------	--------------

Br. art.	Površina/boja	B [cm]	H [cm]	T [cm]	Preliv
362511000	bela	78	23,5	51,5	bez

#### Naknadno se poručuje

- Geberit Publica izlivno korito od gipsa, donji deo → s. 216
- Odvodni komplet
- Prelivna garnitura
- Materijal za pričvršćivanje

### Geberit Publica izlivno korito od gipsa, donji deo

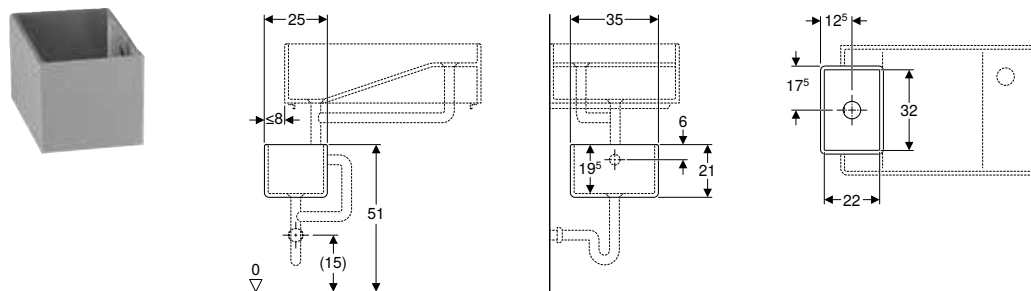

#### Namene

- Za Geberit Publica izlivno korito od gipsa, poklopac ventila
- Za montažu na montažne ploče

#### Tehnički podaci

Materijal proizvoda	pečena glina
---------------------	--------------

Br. art.	Površina/boja	B [cm]	H [cm]	T [cm]	Preliv
362512000	bela	25	21	35	bez

#### Naknadno se poručuje

- Geberit Publica izlivno korito od gipsa, gornji deo → s. 216
- Montažna ploča

## Kadica za noge

### Geberit Publica kadica za noge

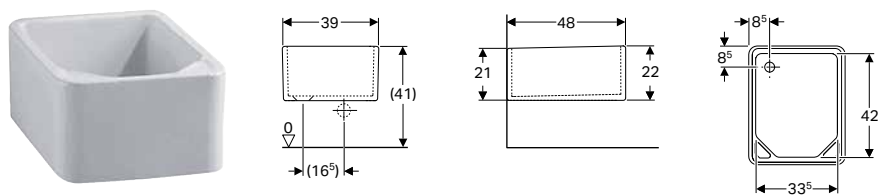

#### Namene

- Za montažo na T-konzolama ili montažo ispod zida
- Za montažo na radne ploče
- Za pranje i negu nogu
- Za industriju i trgovinu
- Za zdravstvene ustanove

#### Tehnički podaci

Materijal proizvoda	pečena glina
---------------------	--------------

Br. art.	Površina/boja	B [cm]	H [cm]	T [cm]	Preliv
108000000	bela	39	21	48	bez

#### Naknadno se poručuje

- Materijal za pričvršćivanje



# Geberit Bambini

<b>Umivaonici.....</b>	<b>220</b>
Umivaonici .....	220
Višenamenski lavabo za učionice.....	220
Višestruki umivaonici.....	221
Pribor .....	224
<b>WC šolje .....</b>	<b>228</b>
Pregled pribora – Geberit Bambinikonzolni WC i podni WC .....	228
Konzolne WC šolje .....	229
Podne WC šolje .....	230
WC sedišta.....	232
WC sedišta.....	233
<b>Kade .....</b>	<b>234</b>
Kade od mineralnih materijala .....	234
<b>Armature.....</b>	<b>235</b>
Armature za umivaonik .....	235
<b>Priključci za aparate.....</b>	<b>238</b>
Odvodne garniture za WC .....	238
<b>Pribor .....</b>	<b>239</b>
Pregled pribora – Geberit Bambini područja za igru i pranje .....	239
Montažna ploča .....	241
Za armaturu za umivaonik, tip Bambini.....	242



## Umivaonici

### Umivaonici

#### Geberit Bambini umivaonik za pranje ruku za decu

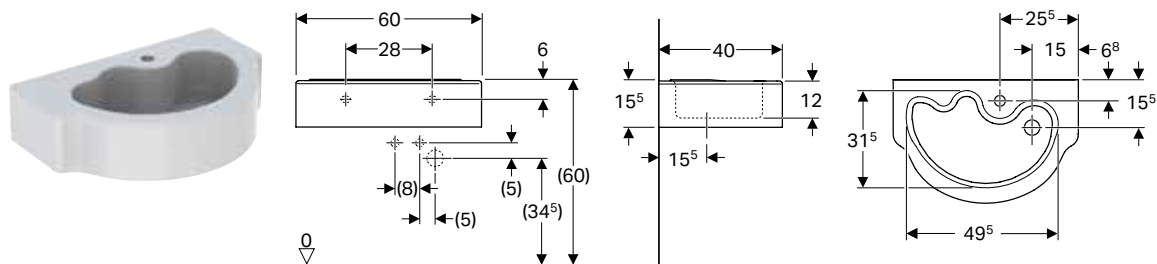

#### Namene

- Za decu

#### Prednosti

- Asimetričan element

#### Tehnički podaci

Materijal proizvoda	sanitarna keramika
---------------------	--------------------

Br. art.	Površina/boja	B [cm]	H [cm]	T [cm]	Otvor slavine	Preliv
326060000	bela	60	15,5	40	na sredini	bez

#### Mogućnost kombinovanja sa

- Geberit Bambini polustub za decu → s. 220

#### Geberit Bambini polustub za decu

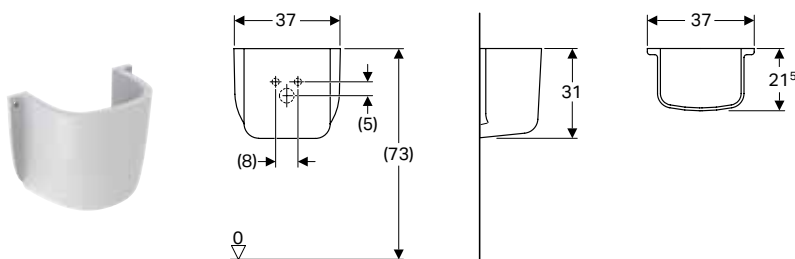

#### Tehnički podaci

Materijal proizvoda	sanitarna keramika
---------------------	--------------------

Br. art.	Površina/boja
296500000	bela

#### Mogućnost kombinovanja sa

- Geberit Bambini umivaonik za pranje ruku za decu → s. 220

## Višenamenski lavabo za učionice

#### Geberit Bambini umivaonik sa mestom za odlaganje sunđera sa strane

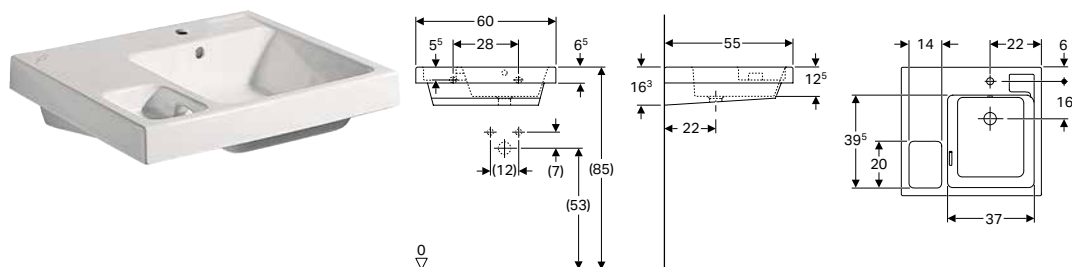

#### Namene

- Za škole i druge obrazovne ustanove

#### Prednosti

- Asimetričan element
- Velika površina za odlaganje
- Integrisana polica za sunđere i krpe za čišćenje

#### Tehnički podaci

Materijal proizvoda	fina pečena glina
---------------------	-------------------

Br. art.	Površina/boja	B [cm]	H [cm]	T [cm]	Otvor slavine	Preliv	Površina za odlaganje
162700000	bela	60	16,3	55	desno	vidljivo	levo
162704000	bela	60	16,3	55	bez	vidljivo	levo

## Višestruki umivaonici

### Geberit Bambini područje za igru i pranje, za dve armature za umivaonik

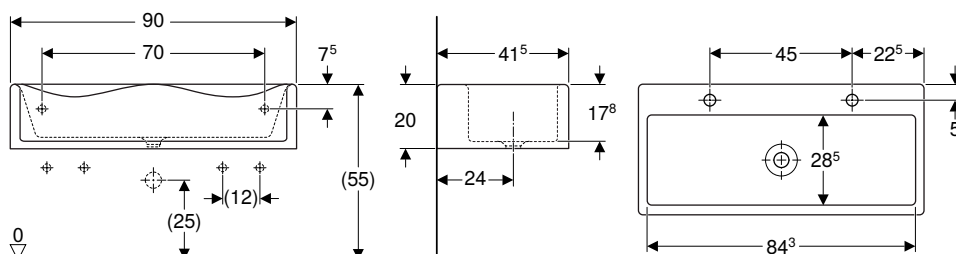

#### Namene

- Za montažu na zidna sidra
- Za škole, ustanove za zbrinjavanje dece i druge obrazovne ustanove
- Za decu

#### Tehnički podaci

Materijal proizvoda	Varicor®
---------------------	----------

#### Prednosti

- 2 mesta za pranje
- Smanjena dubina
- Talasasta ivica za jednostavan pristup armaturi
- Oble ivice za sprečavanje povreda
- Antibakterijski
- Otporan na udarce
- Otporno na grebanje
- Jednostavno čišćenje
- Površinska opravka bez varova

Br. art.	Površina/boja	B [cm]	H [cm]	T [cm]	Otvor slavine	Preliv
430200016	alpsko bela	90	20	41,5	levo i desno	bez

#### Naknadno se poručuje

- Geberit Bambini dekorativna pregrada, front, za područja za igru i pranje, za dve armature za umivaonik → s. 224
- Geberit Bambini dekorativna pregrada, strana, za područje za igru i pranje, dublji umivaonik → s. 227
- Geberit set montažnih ploča za područje za igru i pranje, za dve armature za umivaonik → s. 241

#### Mogućnost kombinovanja sa

- Geberit Bambini armatura za umivaonik jednoručna baterija → s. 235
- Geberit Bambini armatura za umivaonik baterijsko napajanje → s. 237
- Geberit Bambini armatura za umivaonik mrežno napajanje → s. 236

#### Pribor

- Pregled pribora – Geberit Bambini područja za igru i pranje → s. 239

**Geberit Bambini područje za igru i pranje, za tri armature za umivaonik, dublji umivaonik levo**

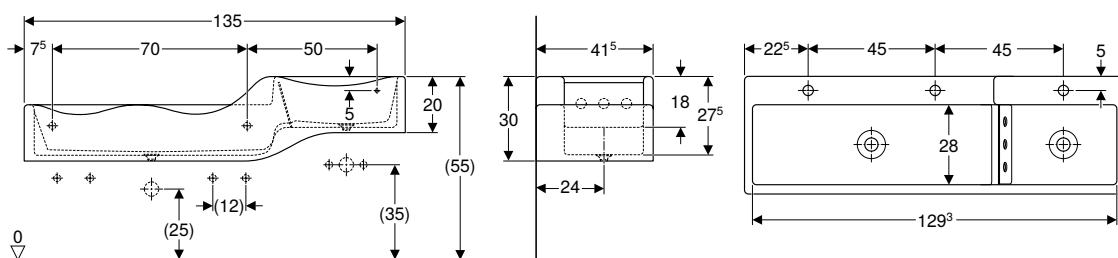

**Namene**

- Za montažu na zidna sidra
- Za škole, ustanove za zbrinjavanje dece i druge obrazovne ustanove
- Za decu

**Prednosti**

- 3 mesta za pranje
- 2 odvoda
- Smanjena dubina
- Talasasta ivica za jednostavan pristup armaturi
- Oble ivice za sprečavanje povreda
- Antibakterijski
- Otporan na udarce
- Otporno na grebanje
- Jednostavno čišćenje
- Površinska opravka bez varova

**Tehnički podaci**

Materijal proizvoda	Varicor®
---------------------	----------

Br. art.	Površina/boja	B [cm]	H [cm]	T [cm]	Otvor slavine	Preliv
43030016	alpsko bela	135	30	41,5 na sredini, levo i desno		bez

**Naknadno se poručuje**

- Geberit Bambini dekorativna pregrada, front, područje za igru i pranje, za tri armature za umivaonik, dublji umivaonik levo → s. 225
- Geberit Bambini dekorativna pregrada, strana, za područje za igru i pranje, dublji umivaonik → s. 227
- Geberit Bambini dekorativna pregrada, strana, za područje za igru i pranje, umivaonik veće visine → s. 227
- Geberit set montažnih ploča za područje za igru i pranje, za tri armature za umivaonik → s. 241

**Mogućnost kombinovanja sa**

- Geberit Bambini armatura za umivaonik jednoručna baterija → s. 235
- Geberit Bambini armatura za umivaonik baterijsko napajanje → s. 237
- Geberit Bambini armatura za umivaonik mrežno napajanje → s. 236

**Pribor**

- Pregled pribora – Geberit Bambini područja za igru i pranje → s. 239

**Geberit Bambini područje za igru i pranje, za tri armature za umivaonik, dublji umivaonik desno**

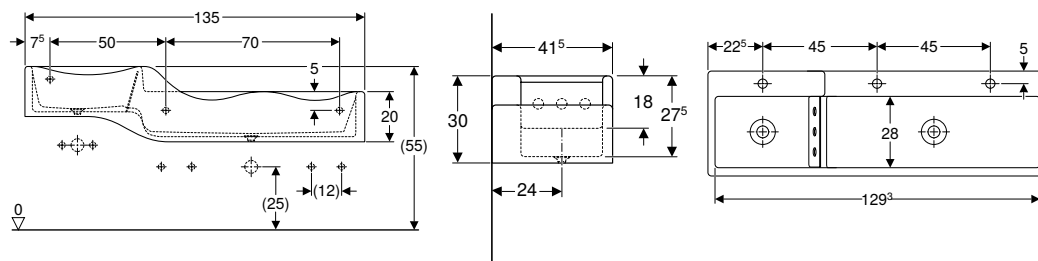

**Namene**

- Za montažu na zidna sidra
- Za škole, ustanove za zbrinjavanje dece i druge obrazovne ustanove
- Za decu

**Prednosti**

- 3 mesta za pranje
- 2 odvoda
- Smanjena dubina
- Talasasta ivica za jednostavan pristup armaturi
- Oble ivice za sprečavanje povreda
- Antibakterijski
- Otporan na udarce
- Otporno na grebanje
- Jednostavno čišćenje
- Površinska opravka bez varova

**Tehnički podaci**

Materijal proizvoda	Varicor®
---------------------	----------

Br. art.	Površina/boja	B [cm]	H [cm]	T [cm]	Otvor slavine	Preliv
430350016	alpsko bela	135	30	41,5 na sredini, levo i desno		bez

**Naknadno se poručuje**

- Geberit Bambini dekorativna pregrada, front, područje za igru i pranje, za tri armature za umivaonik, dublji umivaonik desno → s. 225
- Geberit Bambini dekorativna pregrada, strana, za područje za igru i pranje, dublji umivaonik → s. 227
- Geberit Bambini dekorativna pregrada, strana, za područje za igru i pranje, umivaonik veće visine → s. 227
- Geberit set montažnih ploča za područje za igru i pranje, za tri armature za umivaonik → s. 241

**Mogućnost kombinovanja sa**

- Geberit Bambini armatura za umivaonik jednoručna baterija → s. 235
- Geberit Bambini armatura za umivaonik baterijsko napajanje → s. 237
- Geberit Bambini armatura za umivaonik mrežno napajanje → s. 236

**Pribor**

- Pregled pribora – Geberit Bambini područja za igru i pranje → s. 239

**Geberit Bambini područje za igru i pranje, za četiri armature za umivaonik, dublji umivaonik levo**

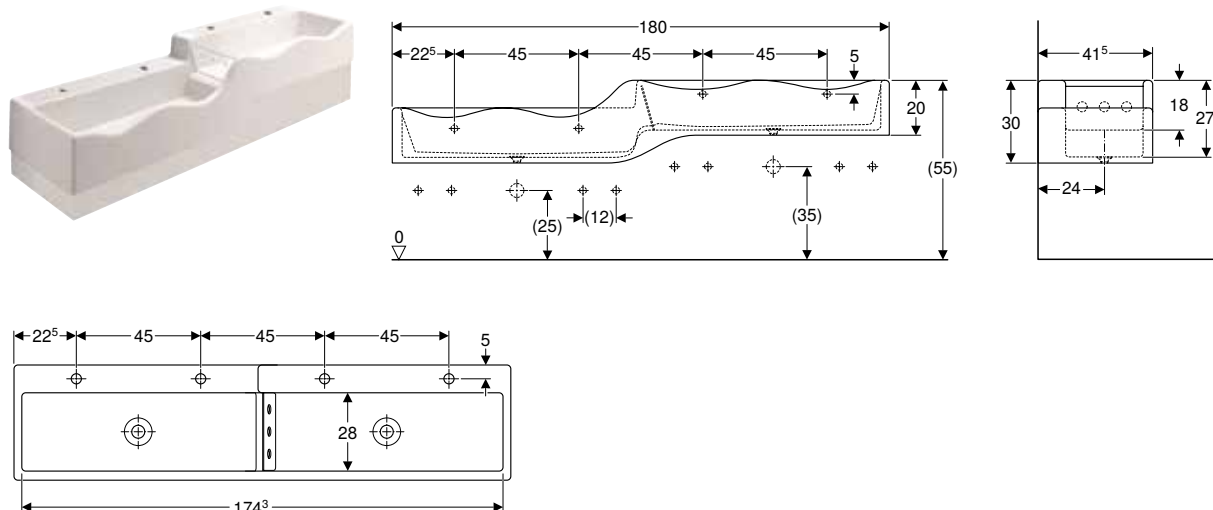

**Namene**

- Za montažu na zidna sidra
- Za škole, ustanove za zbrinjavanje dece i druge obrazovne ustanove
- Za decu

**Tehnički podaci**

Materijal proizvoda	Varicor®
---------------------	----------

**Prednosti**

- 4 mesta za pranje
- 2 odvoda
- Smanjena dubina
- Talasasta ivica za jednostavan pristup armaturi
- Oble ivice za sprečavanje povreda
- Antibakterijski
- Otporan na udarce
- Otporno na grebanje
- Jednostavno čišćenje
- Površinska opravka bez varova

Br. art.	Površina/boja	B [cm]	H [cm]	T [cm]	Otvor slavine	Preliv
430000016	alpsko bela	180	30	41,5	levo i desno	bez

**Naknadno se poručuje**

- Geberit Bambini dekorativna pregrada, front, područje za igru i pranje, za četiri armature za umivaonik, dublji umivaonik levo → s. 226
- Geberit Bambini dekorativna pregrada, strana, za područje za igru i pranje, dublji umivaonik → s. 227
- Geberit Bambini dekorativna pregrada, strana, za područje za igru i pranje, umivaonik veće visine → s. 227
- Geberit set montažnih ploča za područje za igru i pranje, za četiri armature za umivaonik → s. 241

**Mogućnost kombinovanja sa**

- Geberit Bambini armatura za umivaonik jednoručna baterija → s. 235
- Geberit Bambini armatura za umivaonik baterijsko napajanje → s. 237
- Geberit Bambini armatura za umivaonik mrežno napajanje → s. 236

**Pribor**

- Pregled pribora – Geberit Bambini područja za igru i pranje → s. 239

**Geberit Bambini područje za igru i pranje, za četiri armature za umivaonik, dublji umivaonik desno**

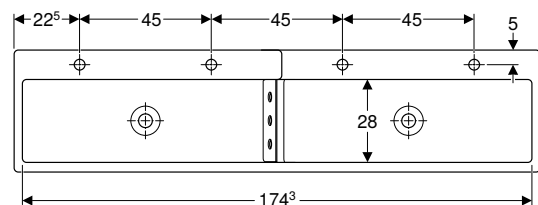
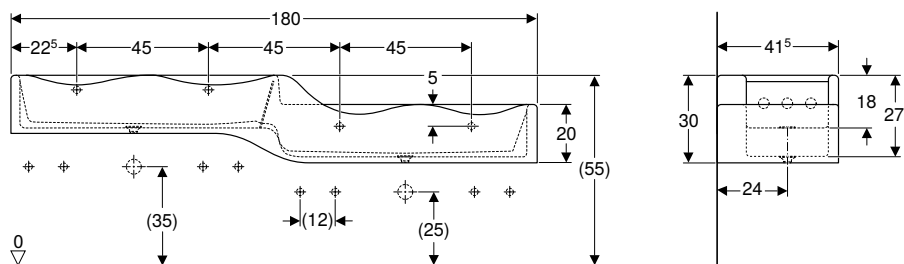

**Namene**

- Za montažu na zidna sidra
- Za škole, ustanove za zbrinjavanje dece i druge obrazovne ustanove
- Za decu

**Tehnički podaci**

Materijal proizvoda	Varicor®
---------------------	----------

**Prednosti**

- 4 mesta za pranje
- 2 odvoda
- Smanjena dubina
- Talasasta ivica za jednostavan pristup armaturi
- Oble ivice za sprečavanje povreda
- Antibakterijski
- Otporan na udarce
- Otporno na grebanje
- Jednostavno čišćenje
- Površinska opravka bez varova

Br. art.	Površina/boja	B [cm]	H [cm]	T [cm]	Otvor slavine	Preliv
430050016	alpsko bela	180	30	41,5	levo i desno	bez

**Naknadno se poručuje**

- Geberit Bambini dekorativna pregrada, front, područje za igru i pranje, za četiri armature za umivaonik, dublji umivaonik desno → s. 226
- Geberit Bambini dekorativna pregrada, strana, za područje za igru i pranje, dublji umivaonik → s. 227
- Geberit Bambini dekorativna pregrada, strana, za područje za igru i pranje, umivaonik veće visine → s. 227
- Geberit set montažnih ploča za područje za igru i pranje, za četiri armature za umivaonik → s. 241

**Mogućnost kombinovanja sa**

- Geberit Bambini armatura za umivaonik jednoručna baterija → s. 235
- Geberit Bambini armatura za umivaonik baterijsko napajanje → s. 237
- Geberit Bambini armatura za umivaonik mrežno napajanje → s. 236

**Pribor**

- Pregled pribora – Geberit Bambini područja za igru i pranje → s. 239

**Pribor**

**Geberit Bambini dekorativna pregrada, front, za područja za igru i pranje, za dve armature za umivaonik**

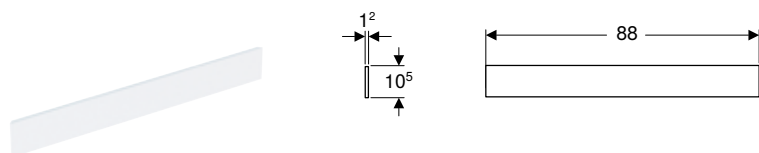

**Namene**

- Za Geberit područja za igru i pranje Bambini

**Tehnički podaci**

Materijal proizvoda	Varicor®
---------------------	----------

**Prednosti**

- Antibakterijski
- Otporan na udarce
- Otporno na grebanje
- Jednostavno čišćenje
- Površinska opravka bez varova

**Obim isporuke**

- Materijal za pričvršćivanje

Br. art.	Površina/boja
430210016	alpsko bela
430210226	Varicor plava br.226
430210227	Varicor crvena br.227
430210229	Varicor zelena br.229
430210301	Varicor narandžasta br.301
430210304	Varicor žuta br.304

## Geberit Bambini dekorativna pregrada, front, područje za igru i pranje, za tri armature za umivaonik, dublji umivaonik levo

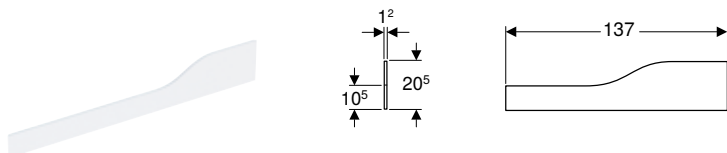

### Namene

- Za Geberit područja za igru i pranje Bambini

### Tehnički podaci

Materijal proizvoda	Varicor®
---------------------	----------

### Prednosti

- Antibakterijski
- Otporan na udarce
- Otporno na grebanje
- Jednostavno čišćenje
- Površinska opravka bez varova

### Obim isporuke

- Materijal za pričvršćivanje

Br. art.	Površina/boja
430310016	alpsko bela
430310226	Varicor plava br.226
430310227	Varicor crvena br.227
430310229	Varicor zelena br.229
430310301	Varicor narandžasta br.301
430310304	Varicor žuta br.304

## Geberit Bambini dekorativna pregrada, front, područje za igru i pranje, za tri armature za umivaonik, dublji umivaonik desno

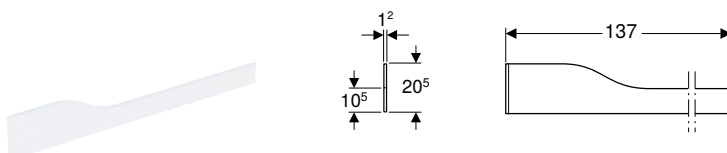

### Namene

- Za Geberit područja za igru i pranje Bambini

### Tehnički podaci

Materijal proizvoda	Varicor®
---------------------	----------

### Prednosti

- Antibakterijski
- Otporan na udarce
- Otporno na grebanje
- Jednostavno čišćenje
- Površinska opravka bez varova

### Obim isporuke

- Materijal za pričvršćivanje

Br. art.	Površina/boja
430360016	alpsko bela
430360226	Varicor plava br.226
430360227	Varicor crvena br.227
430360229	Varicor zelena br.229
430360301	Varicor narandžasta br.301
430360304	Varicor žuta br.304

**Geberit Bambini dekorativna pregrada, front, područje za igru i pranje, za četiri armature za umivaonik, dublji umivaonik levo**

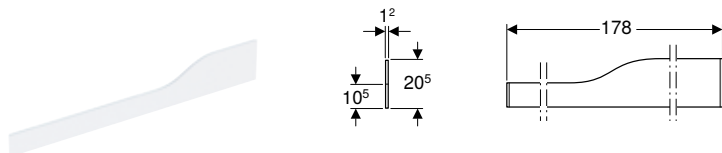

**Namene**

- Za Geberit područja za igru i pranje Bambini

**Tehnički podaci**

Materijal proizvoda	Varicor®
---------------------	----------

**Prednosti**

- Antibakterijski
- Otporan na udarce
- Otporno na grebanje
- Jednostavno čišćenje
- Površinska opravka bez varova

**Obim isporuke**

- Materijal za pričvršćivanje

Br. art.	Površina/boja
430010016	alpsko bela
430010226	Varicor plava br.226
430010227	Varicor crvena br.227
430010229	Varicor zelena br.229
430010301	Varicor narandžasta br.301
430010304	Varicor žuta br.304

**Geberit Bambini dekorativna pregrada, front, područje za igru i pranje, za četiri armature za umivaonik, dublji umivaonik desno**

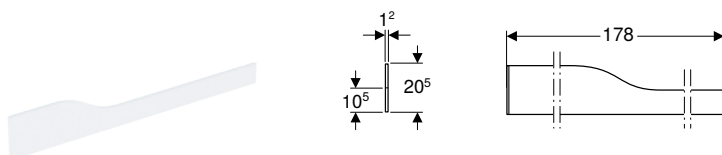

**Namene**

- Za Geberit područja za igru i pranje Bambini

**Tehnički podaci**

Materijal proizvoda	Varicor®
---------------------	----------

**Prednosti**

- Antibakterijski
- Otporan na udarce
- Otporno na grebanje
- Jednostavno čišćenje
- Površinska opravka bez varova

**Obim isporuke**

- Materijal za pričvršćivanje

Br. art.	Površina/boja
430060016	alpsko bela
430060226	Varicor plava br.226
430060227	Varicor crvena br.227
430060229	Varicor zelena br.229
430060301	Varicor narandžasta br.301
430060304	Varicor žuta br.304

## Geberit Bambini dekorativna pregrada, strana, za područje za igru i pranje, dublji umivaonik

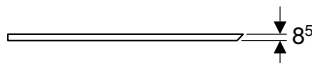
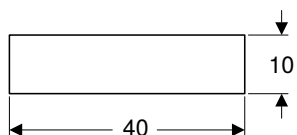

### Namene

- Za Geberit područja za igru i pranje Bambini

### Tehnički podaci

Materijal proizvoda	Varicor®
---------------------	----------

### Prednosti

- Antibakterijski
- Otporan na udarce
- Otporno na grebanje
- Jednostavno čišćenje
- Površinska opravka bez varova

### Obim isporuke

- Materijal za pričvršćivanje

Br. art.	Površina/boja
431020016	Varicor bela br. 016
431020226	Varicor plava br.226
431020227	Varicor crvena br.227
431020229	Varicor zelena br.229
431020301	Varicor narandžasta br.301
431020304	Varicor žuta br.304

## Geberit Bambini dekorativna pregrada, strana, za područje za igru i pranje, umivaonik veće visine

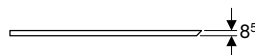
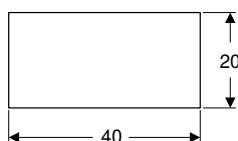

### Namene

- Za Geberit područja za igru i pranje Bambini

### Tehnički podaci

Materijal proizvoda	Varicor®
---------------------	----------

### Prednosti

- Antibakterijski
- Otporan na udarce
- Otporno na grebanje
- Jednostavno čišćenje
- Površinska opravka bez varova

### Obim isporuke

- Materijal za pričvršćivanje























Br. art.	Površina/boja
431030016	Varicor bela br. 016
431030226	Varicor plava br.226
431030227	Varicor crvena br.227
431030229	Varicor zelena br.229
431030301	Varicor narandžasta br.301
431030304	Varicor žuta br.304



## WC šolje

### Pregled pribora – Geberit Bambinikonzolni WC i podni WC

Geberit Srbija i Crna Gora, Stanje: januar 2019

				Geberit Bambini konzolna WC šolja za decu sa dubinskim ispiranjem, za WC sedište	Geberit Bambini podna WC šolja za decu, sa dubokim ispiranjem, dizajn lavlje šape, za WC sedište	Geberit Bambini podna WC šolja za decu, sa dubokim ispiranjem, dizajn lavlje šape, sa nastavkom za sedenje	Geberit Bambini podni WC za decu sa ravnim ispiranjem, za WC sedište	Geberit Bambini podna WC šolja za bebe i malu decu sa dubokim ispiranjem	
				201700000 201700600	212000000 212000600	Y212010000 Y212010600 2120150000 2120156000	211500000 211500600	211650000 211650600	
									
				→ s. 229	→ s. 230	→ s. 230	→ s. 231	→ s. 231	
Geberit Bambini WC sedište za decu	573334000		→ s. 232	✓	✓		✓		
	573337000		→ s. 232	✓	✓		✓		
Geberit Bambini WC sedište za decu, sa funkcijom sporog spuštanja	573360000		→ s. 232	✓	✓		✓		
	573361000		→ s. 232	✓	✓		✓		
	573362000		→ s. 232	✓	✓		✓		
	573363000		→ s. 232	✓	✓		✓		
	573365000		→ s. 232	✓	✓		✓		
	573366000		→ s. 232	✓	✓		✓		
	573367000		→ s. 232	✓	✓		✓		
	573368000		→ s. 232	✓	✓		✓		
	Geberit Bambini ravan priključak za WC za decu i bebe	573370000		→ s. 233	✓	✓		✓	
		573371000		→ s. 233	✓	✓		✓	
573372000			→ s. 233	✓	✓		✓		
573373000			→ s. 233	✓	✓		✓		
Geberit Bambini ravan priključni set za podni WC za decu i bebe	554010000		→ s. 238		✓	✓			
554000000		→ s. 238		✓	✓				
Geberit Bambini WC sedište za malu decu	573338000		→ s. 233					✓	
	573348000		→ s. 233					✓	

✓ (✓ Kompatibilno)

## Konzolne WC šolje

### Geberit Bambini konzolna WC šolja za decu, sa dubokim ispiranjem, sa nastavkom za sedenje

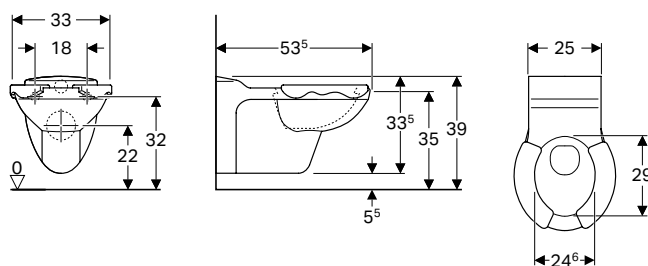

#### Namene

- Za decu
- Za ustanove za brigu o deci
- Za ugradne vodokotliče

#### Prednosti

- Konzolni element
- Sa ispirnom ivicom
- Klasa 1, puno ispiranje 6 l, prema EN 997
- Obloge sedišta od PUR

#### Tehnički podaci

Materijal proizvoda	sanitarna keramika
---------------------	--------------------

#### Obim isporuke

- Obloge za sedišta

Br. art.	Površina/boja	B [cm]	H [cm]	T [cm]
201710000	WC šolja: bela Površina za sedenje: crveni ruž	33	33,5	53,5
201715000	WC šolja: bela Površina za sedenje: ahat siva	33	33,5	53,5



- U zavisnosti od ugradne situacije, za montažu je neophodan Geberit priključni set za konzolni WC, dužine 30 cm

### Geberit Bambini konzolna WC šolja za decu sa dubinskim ispiranjem, za WC sedišta

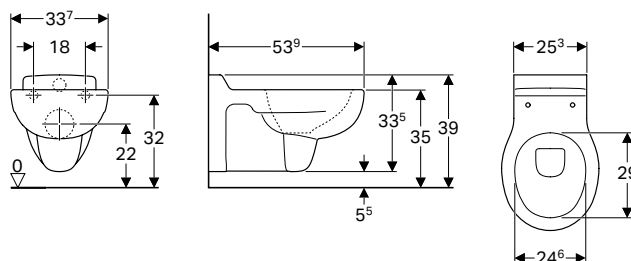

#### Namene

- Za decu
- Za ustanove za brigu o deci
- Za ugradne vodokotliče

#### Prednosti

- Konzolni element
- Sa ispirnom ivicom
- Klasa 1, puno ispiranje 6 l, prema EN 997

#### Tehnički podaci

Materijal proizvoda	sanitarna keramika
---------------------	--------------------

Br. art.	Površina/boja	B [cm]	H [cm]	T [cm]
201700000	bela	33,7	33,5	53,5

#### Naknadno se poručuje

- WC sedišta ili WC sedišta sa poklopcem

#### Mogućnost kombinovanja sa

- Geberit Bambini WC sedišta za decu → s. 232
- Geberit Bambini WC sedišta za decu, sa funkcijom podupiranja, dizajn kornjače → s. 232
- Geberit Bambini WC sedišta za decu, sa funkcijom podupiranja, dizajn kornjače → s. 233

#### Pribor

- Pregled pribora – Geberit Bambinikonzolni WC i podni WC → s. 228



- U zavisnosti od ugradne situacije, za montažu je neophodan Geberit priključni set za konzolni WC, dužine 30 cm

## Podne WC šolje

### Geberit Bambini podna WC šolja za decu, sa dubokim ispiranjem, dizajn lavlje šape, sa nastavkom za sedenje

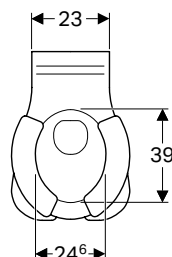
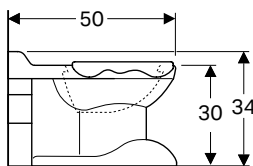
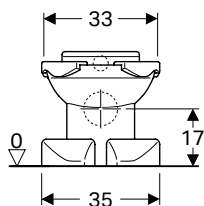

#### Namene

- Za decu
- Za ustanove za brigu o deci
- Za nisko, poluisoko i visoko montažni predzidni vodokotlić

#### Prednosti

- Podni
- Sa ispirnom ivicom
- Klasa 1, puno ispiranje 6 l, prema EN 997
- Horizontalni odvod
- Sa pomoćnim sredstvom za penjanje
- Obloge sedišta od PUR
- Sa nožicama u dizajnu lavlje šape

#### Tehnički podaci

Materijal proizvoda	sanitarna keramika
---------------------	--------------------

#### Obim isporuke

- Obloge za sedišta

Br. art.	Površina/boja	B [cm]	H [cm]	T [cm]
212015000	WC šolja: bela Površina za sedenje: ahat siva	35	34	50
Y212010000	WC šolja: bela Površina za sedenje: crveni ruž	35	34	50

#### Pribor

- Pregled pribora – Geberit Bambinikonzolni WC i podni WC → s. 228

### Geberit Bambini podna WC šolja za decu, sa dubokim ispiranjem, dizajn lavlje šape, za WC sedišta

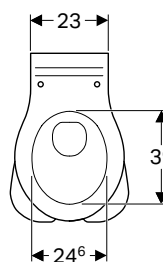
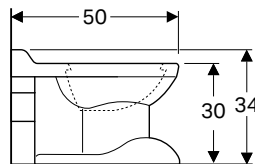
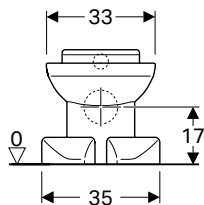

#### Namene

- Za decu
- Za ustanove za brigu o deci
- Za nisko, poluisoko i visoko montažni predzidni vodokotlić

#### Prednosti

- Podni
- Sa ispirnom ivicom
- Klasa 1, puno ispiranje 6 l, prema EN 997
- Horizontalni odvod
- Sa pomoćnim sredstvom za penjanje
- Sa nožicama u dizajnu lavlje šape

#### Tehnički podaci

Materijal proizvoda	sanitarna keramika
---------------------	--------------------

Br. art.	Površina/boja	B [cm]	H [cm]	T [cm]
212000000	bela	35	34	50

#### Naknadno se poručuje

- WC sedišta ili WC sedišta sa poklopcem

#### Mogućnost kombinovanja sa

- Geberit Bambini WC sedišta za decu → s. 232
- Geberit Bambini WC sedišta za decu, sa funkcijom podupiranja, dizajn kornjače → s. 232
- Geberit Bambini WC sedišta za decu, sa funkcijom podupiranja, dizajn kornjače → s. 233

#### Pribor

- Pregled pribora – Geberit Bambinikonzolni WC i podni WC → s. 228

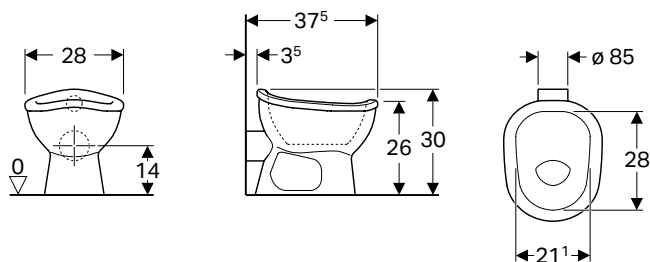
**Geberit Bambini podna WC šolja za bebe i malu decu sa dubokim ispiranjem****Namene**

- Za malu decu
- Za ustanove za brigu o deci
- Za nisko, poluisvisoko i visoko montažni predzidni vodokotlić
- Za zamenu noše

**Prednosti**

- Podni
- Sa ispirnom ivicom
- Klasa 1, puno ispiranje 5 l, prema EN 997
- Horizontalni odvod
- Oblik noše

**Tehnički podaci**

Materijal proizvoda	sanitarna keramika
---------------------	--------------------

Br. art.	Površina/boja	B [cm]	H [cm]	T [cm]
211650000	bela	28	30	37,5

**Naknadno se poručuje**

- WC sedište

**Mogućnost kombinovanja sa**

- Geberit Bambini WC sedište za malu decu → s. 233

**Pribor**

- Pregled pribora – Geberit Bambinikonzolni WC i podni WC → s. 228

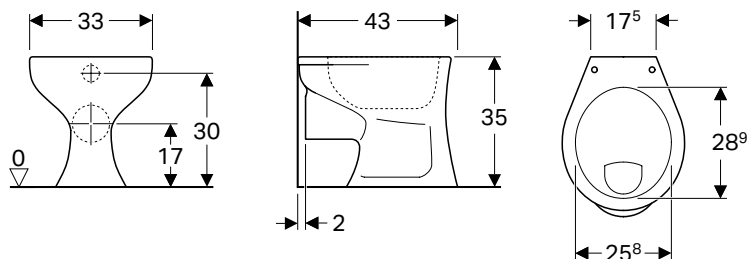
**Geberit Bambini podni WC za decu sa ravnim ispiranjem, za WC sedište****Namene**

- Za decu
- Za ustanove za brigu o deci
- Za ugradne vodokotliće

**Prednosti**

- Podni
- Sa ispirnom ivicom
- Klasa 1, puno ispiranje 6 l, prema EN 997
- Horizontalni odvod

**Tehnički podaci**

Materijal proizvoda	sanitarna keramika
---------------------	--------------------

Br. art.	Površina/boja	B [cm]	H [cm]	T [cm]
211500000	bela	33	35	43

**Naknadno se poručuje**

- WC sedište

**Mogućnost kombinovanja sa**

- Geberit Bambini WC sedište za decu → s. 232
- Geberit Bambini WC sedište za decu, sa funkcijom podupiranja, dizajn kornjače → s. 232
- Geberit Bambini WC sedište za decu, sa funkcijom podupiranja, dizajn kornjače → s. 233

**Pribor**

- Pregled pribora – Geberit Bambinikonzolni WC i podni WC → s. 228

## WC sedišta

### Geberit Bambini WC sedišta za decu, sa funkcijom podupiranja, dizajn kornjače

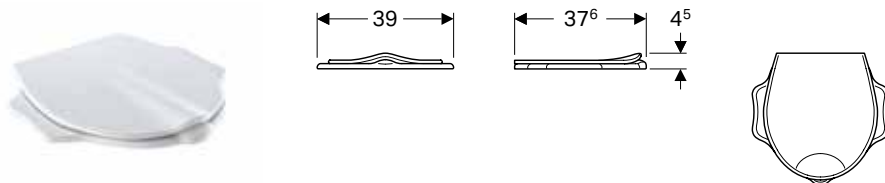

#### Namene

- Za dečije toalete

#### Tehnički podaci

Materijal proizvoda	Duroplast
---------------------	-----------

#### Obim isporuke

- Nalepnica sa motivom oka

#### Prednosti

- Dizajn kornjače u skladu sa potrebama dece
- Sa funkcijom oslanjanja
- WC sedišta sa prepustom za zaštitu od prskanja urina
- Oble ivice za sprečavanje povreda
- Udubljenje ručice prilagođeno dečjim rukama za jednostavno i higijensko otvaranje
- Zahvalno za održavanje

Br. art.	Površina/boja	Funkcija sporog spuštanja	Materijal šarki
573360000	bela	ne	nerđajući čelik
573361000	žuto-zelena	ne	nerđajući čelik
573362000	žuta	ne	nerđajući čelik
573363000	rubincrvena	ne	nerđajući čelik
573365000	bela	da	mesing, hromiran
573366000	žuto-zelena	da	mesing, hromiran
573367000	žuta	da	mesing, hromiran
573368000	rubincrvena	da	mesing, hromiran

#### Mogućnost kombinovanja sa

- Geberit Bambini podna WC šolja za decu, sa dubokim ispiranjem, dizajn lavlje šape, za WC sedišta → s. 230
- Geberit Bambini podni WC za decu sa ravnim ispiranjem, za WC sedišta → s. 231
- Geberit Bambini konzolna WC šolja za decu sa dubinskim ispiranjem, za WC sedišta → s. 229

### Geberit Bambini WC sedišta za decu

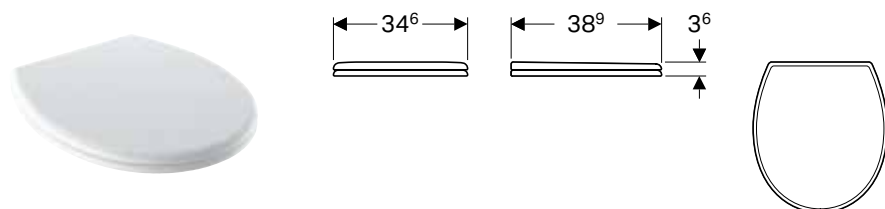

#### Namene

- Za dečije toalete

#### Tehnički podaci

Materijal proizvoda	Duroplast
---------------------	-----------

Br. art.	Površina/boja	Materijal šarki
573334000	bela	nerđajući čelik
573337000	rubincrvena	nerđajući čelik

#### Mogućnost kombinovanja sa

- Geberit Bambini podna WC šolja za decu, sa dubokim ispiranjem, dizajn lavlje šape, za WC sedišta → s. 230
- Geberit Bambini podni WC za decu sa ravnim ispiranjem, za WC sedišta → s. 231
- Geberit Bambini konzolna WC šolja za decu sa dubinskim ispiranjem, za WC sedišta → s. 229

## WC sedišta

### Geberit Bambini WC sedišta za decu, sa funkcijom podupiranja, dizajn kornjače

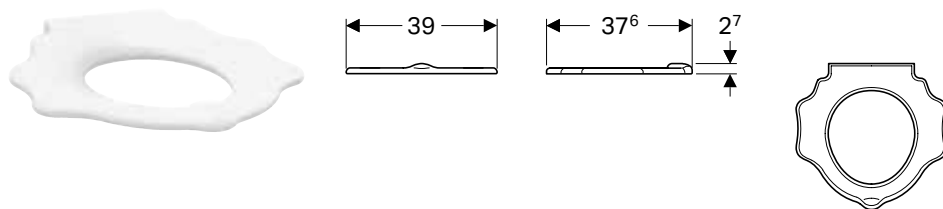

#### Namene

- Za dečije toalete

#### Tehnički podaci

Materijal proizvoda	Duroplast
---------------------	-----------

#### Prednosti

- Dizajn kornjače u skladu sa potrebama dece
- Sa funkcijom oslanjanja
- WC sedišta sa prepustom za zaštitu od prskanja urina
- Oble ivice za sprečavanje povreda
- Zahvalno za održavanje

#### Obim isporuke

- Nalepnica sa motivom oka

Br. art.	Površina/boja	Materijal šarki
573370000	bela	nerđajući čelik
573371000	žuto-zelena	nerđajući čelik
573372000	žuta	nerđajući čelik
573373000	rubincrvena	nerđajući čelik

#### Mogućnost kombinovanja sa

- Geberit Bambini podna WC šolja za decu, sa dubokim ispiranjem, dizajn lavlje šape, za WC sedišta → s. 230
- Geberit Bambini podni WC za decu sa ravnim ispiranjem, za WC sedišta → s. 231
- Geberit Bambini konzolna WC šolja za decu sa dubinskim ispiranjem, za WC sedišta → s. 229

### Geberit Bambini WC sedišta za malu decu

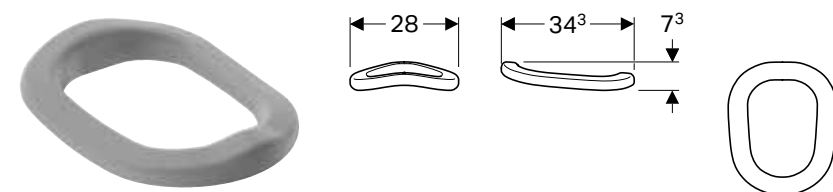

#### Namene

- Za toalete za malu decu

#### Tehnički podaci

Materijal proizvoda	PUR
---------------------	-----

Br. art.	Površina/boja
573338000	rubincrvena
573348000	achat siva

#### Mogućnost kombinovanja sa

- Geberit Bambini podna WC šolja za bebe i malu decu sa dubokim ispiranjem → s. 231

## Kade

### Kade od mineralnih materijala

#### Geberit Bambini asimetrična kada

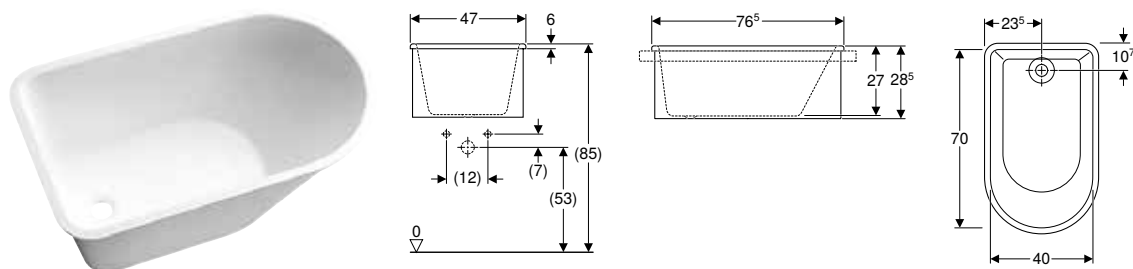

##### Namene

- Za montažu u ploče umivaonika
- Za zdravstvene ustanove
- Za ustanove za brigu o deci

##### Tehnički podaci

Materijal proizvoda	Varicor®
---------------------	----------

##### Prednosti

- Izlaz na završetku nožice
- Antibakterijski
- Otporan na udarce
- Otporno na grebanje
- Jednostavno čišćenje
- Površinska opravka bez varova

##### Obim isporuke

- Odvodni komplet sa gumenim poklopcem odvoda
- Vertikalna cev

Br. art.	Površina/boja	L [cm]	B [cm]	H [cm]	Ukupna zapremina [l]
406010016	alpsko bela	76,5	47	28,5	40

#### Geberit Bambini ovalna kada

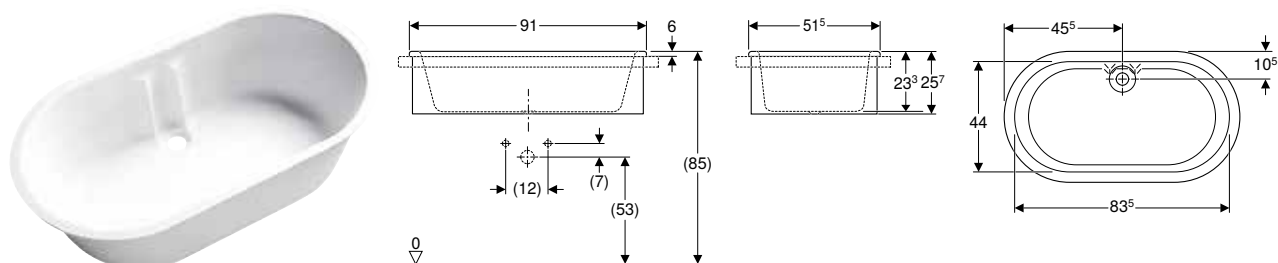

##### Namene

- Za montažu u ploče umivaonika
- Za zdravstvene ustanove
- Za ustanove za brigu o deci

##### Tehnički podaci

Materijal proizvoda	Varicor®
---------------------	----------

##### Prednosti

- Odvod na sredini
- Ovalna
- Antibakterijski
- Otporan na udarce
- Otporno na grebanje
- Jednostavno čišćenje
- Površinska opravka bez varova

##### Obim isporuke

- Odvodni komplet sa gumenim poklopcem odvoda
- Vertikalna cev

Br. art.	Površina/boja	L [cm]	B [cm]	H [cm]	Ukupna zapremina [l]
407010016	alpsko bela	91	51,5	25,7	80

## Armature

### Armature za umivaonik

#### Geberit Bambini armatura za umivaonik jednoručna baterija

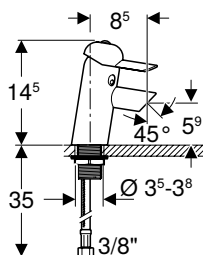

#### Namene

- Za uzimanje vode za piće
- Za decu
- Za ustanove za brigu o deci
- Za ugradnju u umivaonike ili ploče umivaonika
- Za ugradnju u područja za igru i pranje Bambini
- Za priključenje hladne i tople vode

#### Tehnički podaci

Radni pritisak	1–8,5 bar
Maksimalni kontrolni pritisak vode	16 bar
Maksimalni kontrolni pritisak vazduha / inertnog gasa	3 bar
Maksimalna temperatura vode	65 °C
Maksimalna temperatura vode, kratkotrajno	90 °C
Protok pod pritiskom od 3 bara	5,7 l/min
Materijal proizvoda	mesing

Br. art.

571600000

#### Prednosti

- Dizajn prilagođen deci
- Grupa armature I u skladu sa standardom DIN 4109
- Jednoručna baterija
- Ograničenje obima napajanja regulatorom jačine mlaza
- Sa integrisanim ventilom sa nepovratnom klapnom
- Kućište sa završnom obradom pečenim lakom
- Ručica od ABS-a
- Trobojno (sledeći RAL 5002, RAL 3002, RAL 1023)

#### Obim isporuke

- Ključ za regulator jačine mlaza
- Ključ za ručicu
- Materijal za pričvršćivanje

#### Mogućnost kombinovanja sa

- Geberit Bambini područje za igru i pranje, za četiri armature za umivaonik, dublji umivaonik levo → s. 223
- Geberit Bambini područje za igru i pranje, za tri armature za umivaonik, dublji umivaonik levo → s. 222
- Geberit Bambini područje za igru i pranje, za dve armature za umivaonik → s. 221
- Geberit Bambini područje za igru i pranje, za četiri armature za umivaonik, dublji umivaonik desno → s. 224
- Geberit Bambini područje za igru i pranje, za tri armature za umivaonik, dublji umivaonik desno → s. 222



- Da bi se izbegle opekotine, preporučuje se primena mini termostata kod Geberit armatura za umivaonik
- Ukoliko se Geberit Bambini armatura za umivaonik koristi u gornjem izlivnim koritu u Geberit Bambini području za igru i pranje u kombinaciji sa prelivnom cevi, potrebno je dodatno poručiti i Geberit Bambini regulator jačine mlaza za armaturu za umivaonik (br. art. 571410000)



## Geberit Bambini armatura za umivaonik mrežno napajanje

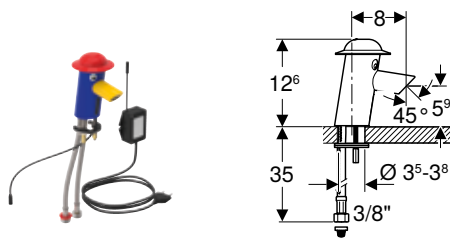

### Namene

- Za uzimanje vode za piće
- Za decu
- Za ustanove za brigu o deci
- Za ugradnju u umivaonike ili ploče umivaonika
- Za ugradnju u područja za igru i pranje Bambini
- Za priključenje hladne i tople vode

### Tehnički podaci

Nominalni napon	230 V AC
Mrežna frekvencija	50 Hz
Radni napon	6 V DC
Radni pritisak	1–8,5 bar
Maksimalni kontrolni pritisak vode	16 bar
Maksimalni kontrolni pritisak vazduha / inertnog gasa	3 bar
Maksimalna temperatura vode	65 °C
Maksimalna temperatura vode, kratkotrajno	90 °C
Protok pod pritiskom od 3 bara	5,7 l/min
Ispiranje u intervalima	24 h
Vreme intervala ispiranja	10 s
Materijal proizvoda	mesing

### Prednosti

- Dizajn prilagođen deci
- Grupa armature I u skladu sa standardom DIN 4109
- Automatsko pokretanje ispiranja
- Infracrvena detekcija korisnika
- IC senzor, samopodešavajući
- Ograničenje obima napajanja regulatorom jačine mlaza
- Napajanje strujom preko jedinice napajanja
- Ušteda vode zahvaljujući brzo reagujućoj dvozračnoj senzorskoj tehnici
- Podesivo rastojanje za aktiviranje
- Interval ispiranja
- Aktiviranje ispiranja za čišćenje izlivnog korita, ručno deaktiviranje
- Sa integrisanim ventilom sa nepovratnom klapnom
- Kućište sa završnom obradom pečenim lakom
- Poklopac od polikarbonata
- Trobojno (sledeći RAL 5002, RAL 3002, RAL 1023)

### Obim isporuke

- Mrežni adapter
- Filter sa korpom
- Ključ za regulator jačine mlaza
- Materijal za pričvršćivanje

Br. art.

577660000

### Mogućnost kombinovanja sa

- Geberit Bambini područje za igru i pranje, za četiri armature za umivaonik, dublji umivaonik levo → s. 223
- Geberit Bambini područje za igru i pranje, za tri armature za umivaonik, dublji umivaonik levo → s. 222
- Geberit Bambini područje za igru i pranje, za dve armature za umivaonik → s. 221
- Geberit Bambini područje za igru i pranje, za četiri armature za umivaonik, dublji umivaonik desno → s. 224
- Geberit Bambini područje za igru i pranje, za tri armature za umivaonik, dublji umivaonik desno → s. 222



- Da bi se izbegle opekotine, preporučuje se primena mini termostata kod Geberit armatura za umivaonik
- Ukoliko se Geberit Bambini armatura za umivaonik koristi u gornjem izlivnim koritu u Geberit Bambini području za igru i pranje u kombinaciji sa prelivnom cevi, potrebno je dodatno poručiti i Geberit Bambini regulator jačine mlaza za armaturu za umivaonik (br. art. 571410000)

## Geberit Bambini armatura za umivaonik baterijsko napajanje

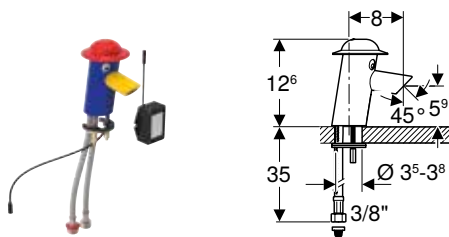

### Namene

- Za uzimanje vode za piće
- Za decu
- Za ustanove za brigu o deci
- Za ugradnju u umivaonike ili ploče umivaonika
- Za ugradnju u područja za igru i pranje Bambini
- Za priključenje hladne i tople vode

### Tehnički podaci

Tip baterije	CR-P2 (6 V)
Radni napon	6 V DC
Radni pritisak	1–8,5 bar
Maksimalni kontrolni pritisak vode	16 bar
Maksimalni kontrolni pritisak vazduha / inertnog gasa	3 bar
Maksimalna temperatura vode	65 °C
Maksimalna temperatura vode, kratkotrajno	90 °C
Protok pod pritiskom od 3 bara	5,7 l/min
Ispiranje u intervalima	24 h
Vreme intervala ispiranja	10 s
Materijal proizvoda	mesing

### Prednosti

- Dizajn prilagođen deci
- Grupa armature I u skladu sa standardom DIN 4109
- Automatsko pokretanje ispiranja
- Infracrvena detekcija korisnika
- IC senzor, samopodešavajući
- Ograničenje obima napajanja regulatorom jačine mlaza
- Napajanje strujom preko baterije
- Upozorenje da je baterija oslabila
- Ušteda vode zahvaljujući brzo reagujućoj dvozračnoj senzorskoj tehnici
- Podesivo rastojanje za aktiviranje
- Interval ispiranja
- Aktiviranje ispiranja za čišćenje izlivnog korita, ručno deaktiviranje
- Sa integrisanim ventilom sa nepovratnom klapnom
- Kućište sa završnom obradom pečenim lakom
- Poklopac od polikarbonata
- Trobojno (sledeći RAL 5002, RAL 3002, RAL 1023)

### Obim isporuke

- Kutija za bateriju
- Litijumska baterija tipa CR-P2 6 V
- Filter sa korpom
- Ključ za regulator jačine mlaza
- Materijal za pričvršćivanje

Br. art.

577650000

### Mogućnost kombinovanja sa

- Geberit Bambini područje za igru i pranje, za četiri armature za umivaonik, dublji umivaonik levo → s. 223
- Geberit Bambini područje za igru i pranje, za tri armature za umivaonik, dublji umivaonik levo → s. 222
- Geberit Bambini područje za igru i pranje, za dve armature za umivaonik → s. 221
- Geberit Bambini područje za igru i pranje, za četiri armature za umivaonik, dublji umivaonik desno → s. 224
- Geberit Bambini područje za igru i pranje, za tri armature za umivaonik, dublji umivaonik desno → s. 222



- Da bi se izbegle opekotine, preporučuje se primena mini termostata kod Geberit armatura za umivaonik
- Ukoliko se Geberit Bambini armatura za umivaonik koristi u gornjem izlivnim koritu u Geberit Bambini području za igru i pranje u kombinaciji sa prelivnom cevi, potrebno je dodatno poručiti i Geberit Bambini regulator jačine mlaza za armaturu za umivaonik (br. art. 571410000)

## Priključci za aparate

### Odvodne garniture za WC

#### Geberit Bambini priključni set za podni WC za decu i bebe



##### Namene

- Za konzolni WC za decu
- Za podni WC za decu i bebe

##### Obim isporuke

- Priključni set za WC,  $\varnothing$  90 mm

Br. art.

d,  $\varnothing$   
[mm]

55400000

90/45

#### Geberit Bambini ravan priključak za WC za decu i bebe



##### Namene

- Za konzolni WC za decu
- Za podni WC za decu i bebe

Br. art.

d,  $\varnothing$   
[mm]

55401000

90

# Pribor







## Pregled pribora – Geberit Bambini područja za igru i pranje

Geberit Srbija i Crna Gora, Stanje: januar 2019

			Geberit Bambini područje za igru i pranje, za dve armature za umivaonik	Geberit Bambini područje za igru i pranje, za tri armature za umivaonik, dublji umivaonik levo	Geberit Bambini područje za igru i pranje, za tri armature za umivaonik, dublji umivaonik desno	Geberit Bambini područje za igru i pranje, za četiri armature za umivaonik, dublji umivaonik levo	Geberit Bambini područje za igru i pranje, za četiri armature za umivaonik, dublji umivaonik desno
			90 cm	135 cm		180 cm	
			430200016	430300016	430350016	430000016	430050016
							
			→ s. 221	→ s. 222	→ s. 222	→ s. 223	→ s. 224
Geberit Bambini dekorativna pregrada, front, za područja za igru i pranje, za dve armature za umivaonik	430210016 430210227 430210304 430210226 430210229 430210301	 → s. 224	✓				
Geberit Bambini dekorativna pregrada, strana, za područje za igru i pranje, dublji umivaonik	431020016 431020226 431020227 431020304 431020229 431020301	 → s. 227	✓	✓	✓	✓	✓
Geberit set montažnih ploča za područje za igru i pranje, za dve armature za umivaonik	521095000	 → s. 241	✓				
Geberit izlivni ventil sa prelivnom cevi, za umivaonik	240.648.00.1	 → s. 277	✓	✓ <sup>2)</sup>	✓ <sup>2)</sup>	✓ <sup>2)</sup>	✓ <sup>2)</sup>
Geberit izlivni ventil sa slobodnim priključkom vode	152.050.21.1	 → s. 275	✓	✓ <sup>3)</sup>	✓ <sup>3)</sup>	✓ <sup>3)</sup>	✓ <sup>3)</sup>
Geberit Bambini regulator mlaza za armaturu za umivaonik	571410000	 → s. 242		✓	✓		
Geberit Bambini dekorativna pregrada, front, područje za igru i pranje, za tri armature za umivaonik, dublji umivaonik levo	430310016 430310226 430310227 430310304 430310229 430310301	→ s. 225		✓			
Geberit Bambini dekorativna pregrada, strana, za područje za igru i pranje, umivaonik veće visine	431030016 431030226 431030227 431030304 431030229 431030301	 → s. 227		✓	✓	✓	✓



Geberit Srbija i Crna Gora, Stanje: januar 2019

			Geberit Bambini područje za igru i pranje, za dve armature za umivaonik	Geberit Bambini područje za igru i pranje, za tri armature za umivaonik, dublji umivaonik levo	Geberit Bambini područje za igru i pranje, za tri armature za umivaonik, dublji umivaonik desno	Geberit Bambini područje za igru i pranje, za četiri armature za umivaonik, dublji umivaonik levo	Geberit Bambini područje za igru i pranje, za četiri armature za umivaonik, dublji umivaonik desno	
			90 cm	135 cm		180 cm		
			430200016	430300016	430350016	430000016	430050016	
								
			→ s. 221	→ s. 222	→ s. 222	→ s. 223	→ s. 224	
Geberit set montažnih ploča za područje za igru i pranje, za tri armature za umivaonik	521093000		→ s. 241					
Geberit Bambini dekorativna pregrada, front, područje za igru i pranje, za tri armature za umivaonik, dublji umivaonik desno	430360016 430360226 430360227 430360304 430360229 430360301		→ s. 225					
Geberit Bambini dekorativna pregrada, front, područje za igru i pranje, za četiri armature za umivaonik, dublji umivaonik levo	430010016 430010226 430010227 430010304 430010229 430010301		→ s. 226					
Geberit set montažnih ploča za područje za igru i pranje, za četiri armature za umivaonik	521092000		→ s. 241					
Geberit Bambini dekorativna pregrada, front, područje za igru i pranje, za četiri armature za umivaonik, dublji umivaonik desno	430060016 430060226 430060227 430060304 430060229 430060301		→ s. 226					
Geberit Bambini armatura za umivaonik baterijsko napajanje	577650000		→ s. 237					
Geberit Bambini armatura za umivaonik mrežno napajanje	577660000		→ s. 236					
Geberit Bambini armatura za umivaonik jednoručna baterija	571600000		→ s. 235					
Geberit Bambini minitermostat za armaturu za umivaonik	599113000		→ s. 242					

<sup>1)</sup> Kao zaštita od opekotina u kombinaciji sa armaturama za umivaonik Bambini 577650, 577660 i 571600000

<sup>2)</sup> Za viši umivaonik

<sup>3)</sup> Za dublji umivaonik

## Montažna ploča

### Geberit set montažnih ploča za područje za igru i pranje, za dve armature za umivaonik



#### Namene

- Za Geberit područja za igru i pranje Bambini

#### Tehnički podaci

Materijal proizvoda	čelik
---------------------	-------

Br. art.

521095000

#### Obim isporuke

- Komplet, 2 komada
- Materijal za pričvršćivanje

### Geberit set montažnih ploča za područje za igru i pranje, za tri armature za umivaonik



#### Namene

- Za Geberit područja za igru i pranje Bambini

#### Tehnički podaci

Materijal proizvoda	čelik
---------------------	-------

Br. art.

521093000

#### Obim isporuke

- 3 zidna sidra
- Materijal za pričvršćivanje

### Geberit set montažnih ploča za područje za igru i pranje, za četiri armature za umivaonik



#### Namene

- Za Geberit područja za igru i pranje Bambini

#### Tehnički podaci

Materijal proizvoda	čelik
---------------------	-------

Br. art.

521092000

#### Obim isporuke

- 4 zidna sidra
- Materijal za pričvršćivanje

## Za armaturu za umivaonik, tip Bambini

### Geberit Bambini regulator mlaza za armaturu za umivaonik



#### Obim isporuke

- Ključ za montažu

Br. art.	Protok [l/min]	Model
571410000	5,7	zakretni

### Geberit Bambini minitermostat za armaturu za umivaonik

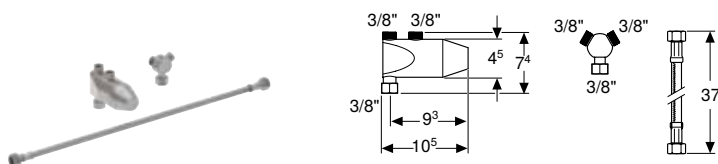

#### Namene

- Za armaturu za umivaonik Bambini
- Za podešavanje i ograničavanje temperature vode
- Za sprečavanje opekotina zbog prestanka snabdevanja hladnom vodom
- Za montažu na ugaone ventile 3/8"

#### Prednosti

- Grupa armature I u skladu sa standardom DIN 4109
- Zaštita od opekotina preko termičkog ekspanzionog elementa prema EN 1111
- Maksimalna temperatura vode na priključku vode podesiva preko patrone sa termostatom

#### Tehnički podaci

Radni pritisak	1–5 bar
Radna temperatura tople vode	60–65 °C
Radna temperatura hladne vode	10–15 °C
Protok pod pritiskom od 3 bara	12 l/min
Materijal proizvoda	mesing, hromiran

#### Obim isporuke

- Y-komad
- Fleksibilno crevo 3/8"
- Filter sa korpom

Br. art.  
599113000







# Ostali proizvodi

<b>Umivaonici.....</b>	<b>246</b>
Umivaonici za pranje ruku .....	246
Ugaoni umivaonici za pranje ruku .....	247
Umivaonici .....	247
Dupli umivaonici.....	249
Nadgradni umivaonici .....	250
Ugradni umivaonici.....	254
Poluugradni umivaonici.....	258
Podgradni umivaonik.....	259
Pribor .....	261
<b>Kupatilski nameštaj.....</b>	<b>264</b>
Ostali nameštaj .....	264
Pribor .....	265
<b>WC šolje .....</b>	<b>269</b>
Konzolne WC šolje .....	269
Podne WC šolje .....	270
<b>Pisoari.....</b>	<b>270</b>
Pisoari .....	270
Pregradni zidovi pisoara .....	274
Pribor .....	275
<b>Priključci za aparate.....</b>	<b>275</b>
Odvodne garniture za umivaonike i bidee.....	275
Odvodne garniture za pisoare .....	278
<b>Višenamenska izlivna korita.....</b>	<b>279</b>
Pribor .....	279



## Ugaoni umivaonici za pranje ruku

### Geberit Fidelio ugaoni umivanik za pranje ruku

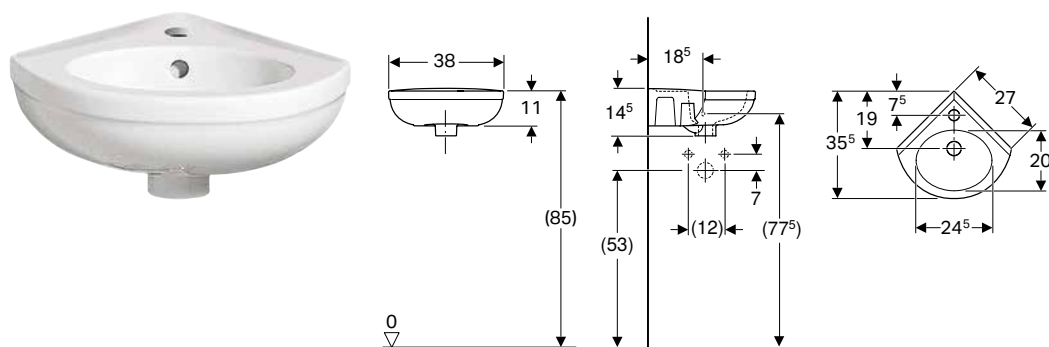

#### Namene

- Za ugaonu montažu
- Pogodno za ugradnju u mala kupatila i gostinske toalete

#### Tehnički podaci

Materijal proizvoda sanitarna keramika

Br. art.	Površina/boja	B [cm]	H [cm]	T [cm]	Otvor slavine	Preliv
274025000	bela	38	14,5	35,5	na sredini	vidljivo

#### Naknadno se poručuje

- Geberit Group pričvrtni ugaonik za umivaonik za pranje ruku → s. 262



- Poručite dva Geberit Group pričvrtna ugaonika za umivaonik

## Umivaonici

### Geberit umivaonik Preciosa, sa površinom za odlaganje

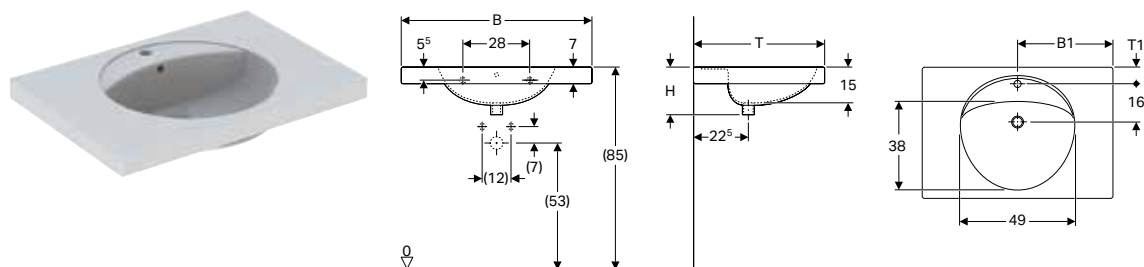

#### Tehnički podaci

Materijal proizvoda fina pečena glina

#### Prednosti

- Spuštena ploča sa otvorom za slavinu
- Sa površinom za odlaganje

Br. art.	Površina/boja	B [cm]	B1 [cm]	H [cm]	T [cm]	T1 [cm]	Otvor slavine	Preliv
253200000	bela	60	30	20	55	7	na sredini	vidljivo
253220000	bela	60	30	20	55	-	bez	vidljivo
253230000	bela	60	30	20	55	7	na sredini	bez
253240000	bela	60	30	20	55	-	bez	bez
124280000	bela	80	40	20	55	6,5	na sredini	vidljivo
124282000	bela	80	40	20	55	-	bez	vidljivo
124283000	bela	80	40	20	55	6,5	na sredini	bez
124284000	bela	80	40	20	55	-	bez	bez
124200000	bela	100	50	20	55	6,5	na sredini	vidljivo
124220000	bela	100	50	20	55	-	bez	vidljivo
124230000	bela	100	50	20	55	6,5	na sredini	bez
124240000	bela	100	50	20	55	-	bez	bez



- Br. art. 253240000, 253240600, 124283000, 124283600, 124284000 i 124284600 se izrađuju u skladu sa narudžbom

## Geberit umivaonik Preciosa II, sa površinom za odlaganje

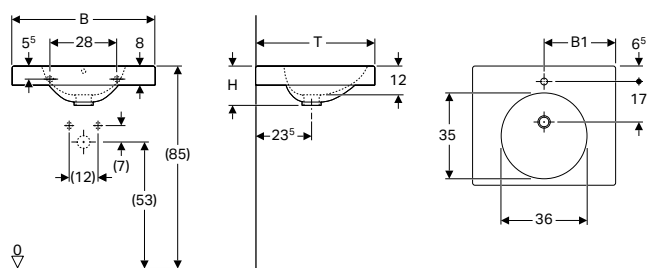

### Tehnički podaci

Materijal proizvoda | fina pečena glina

### Prednosti

- Sa površinom za odlaganje

Br. art.	Površina/boja	Širina donjeg ormara			H [cm]	T Otvor slavine [cm]	Preliv
		B [cm]	B1 [cm]	ormana [cm]			
123260000	bela	60	30	59	16,5	50 na sredini	vidljivo
123261000	bela	60	30	59	16,5	50 bez	bez
123262000	bela	60	30	59	16,5	50 na sredini	bez
123290000	bela	90	45	89	16,5	50 na sredini	vidljivo
123291000	bela	90	45	89	16,5	50 bez	bez
123292000	bela	90	45	89	16,5	50 na sredini	bez

### Mogućnost kombinovanja sa

- Geberit držač peškira Preciosa II, za umivaonike → s. 264

## Geberit umivaonik Paracelsus, za osobe sa invaliditetom

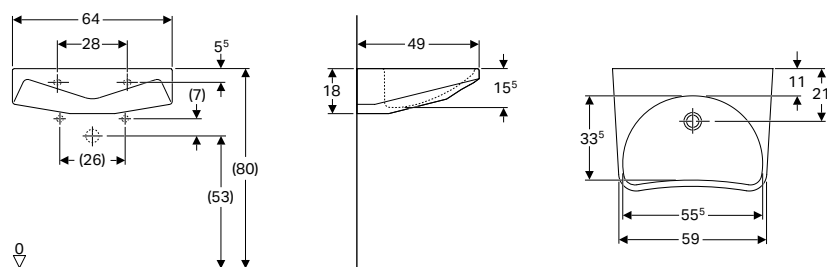

### Tehnički podaci

Materijal proizvoda | sanitarna keramika

### Prednosti

- Ergonomski oblikovane prednja strana
- Za osobe sa invaliditetom
- Izlivno korito, ravno

Br. art.	Površina/boja	B [cm]	H [cm]	T [cm]	Otvor slavine	Preliv
251060000	bela	64	18	49	bez	bez

## Geberit umivaonik Vitalis za osobe sa invaliditetom

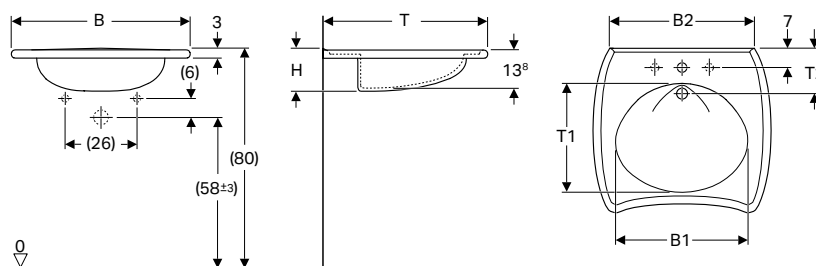

### Namene

- Pogodno za korišćenje za lica u invalidskim kolicima

### Tehnički podaci

Materijal proizvoda	sanitarna keramika
---------------------	--------------------

### Prednosti

- Ergonomski oblikovane prednja strana
- Ergonomski oblikovane podloge za ruke
- Integrisano udubljenje ručice
- Izlivno korito, ravno

Br. art.	Površina/boja	B [cm]	B1 [cm]	B2 [cm]	H [cm]	T [cm]	T1 [cm]	T2 [cm]	Otvor slavine	Preliv
221555000	bela	55	40	43	15	55	36,5	15	prethodno izbušeno	bez
221556000	bela	55	40	43	15	55	36,5	15	prethodno izbušeno	vidljivo
121565000	bela	65	48	47	15	60	40	16,5	prethodno izbušeno	bez
121765000	bela	65	48	47	15	60	40	16,5	prethodno izbušeno	bez
121766000	bela	65	48	47	15	60	40	16,5	na sredini	vidljivo

## Dupli umivaonici

### Geberit dupli umivaonik Preciosa

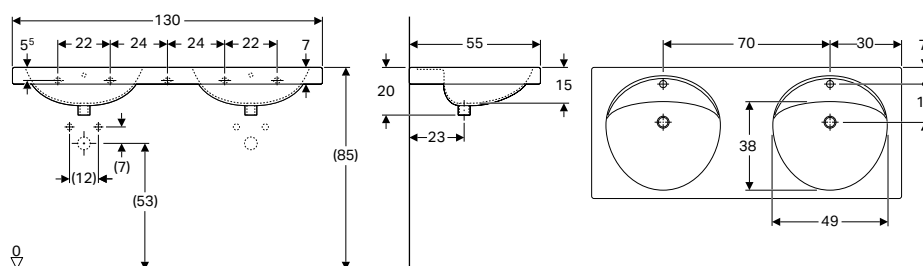

### Tehnički podaci

Materijal proizvoda	fina pečena glina
---------------------	-------------------

### Prednosti

- Spuštena ploča sa otvorom za slavinu

Br. art.	Površina/boja	B [cm]	H [cm]	T [cm]	Otvor slavine	Preliv
133200000	bela	130	20	55	na sredini	vidljivo
133220000	bela	130	20	55	bez	vidljivo
133230000	bela	130	20	55	na sredini	bez
133240000	bela	130	20	55	bez	bez



- Br. art. 133220000 i 133220600 se izrađuju u skladu sa narudžbom

## Nadgradni umivaonici

Novo

### Geberit nadgradni umivaonik VariForm, okrugli

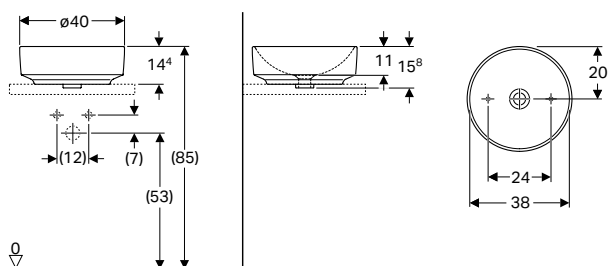

#### Namene

- Za montažu na ormarić za umivaonik

#### Tehnički podaci

Materijal proizvoda	fina pečena glina
---------------------	-------------------

#### Prednosti

- Okruglo

#### Obim isporuke

- Materijal za pričvršćivanje

Br. art.	Površina/boja	D [cm]	H [cm]	Preliv
500.768.01.2	bela	40	15,8	bez

U isporuci od: jul 2019

Novo

### Geberit nadgradni umivaonik VariForm, okrugli, sa otvorom za armaturu

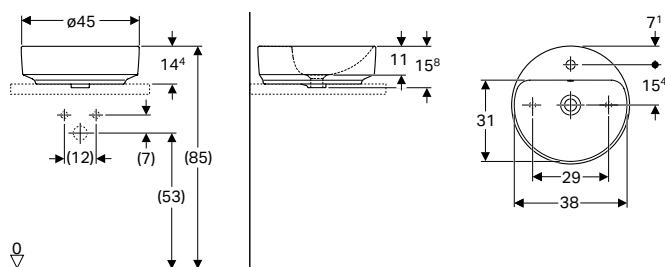

#### Namene

- Za montažu na ormarić za umivaonik

#### Tehnički podaci

Materijal proizvoda	fina pečena glina
---------------------	-------------------

#### Prednosti

- Okruglo

#### Obim isporuke

- Materijal za pričvršćivanje

Br. art.	Površina/boja	D [cm]	H [cm]	Preliv
500.769.01.2	bela	45	15,8	vidljivo
500.770.01.2	bela	45	15,8	bez

U isporuci od: jul 2019

Novo

## Geberit nadgradni umivaonik VariForm, ovalni

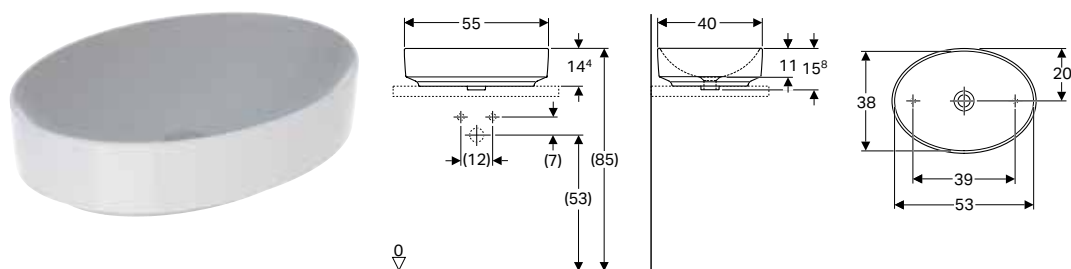

### Namene

- Za montažu na ormarić za umivaonik

### Prednosti

- Ovalna

### Tehnički podaci

Materijal proizvoda	fina pečena glina
---------------------	-------------------

### Obim isporuke

- Materijal za pričvršćivanje

Br. art.	Površina/boja	B [cm]	H [cm]	T [cm]	Preliv
500.771.01.2	bela	55	15,8	40	bez

U isporuci od: jul 2019

Novo

## Geberit nadgradni umivaonik VariForm, ovalni, sa otvorom za armaturu

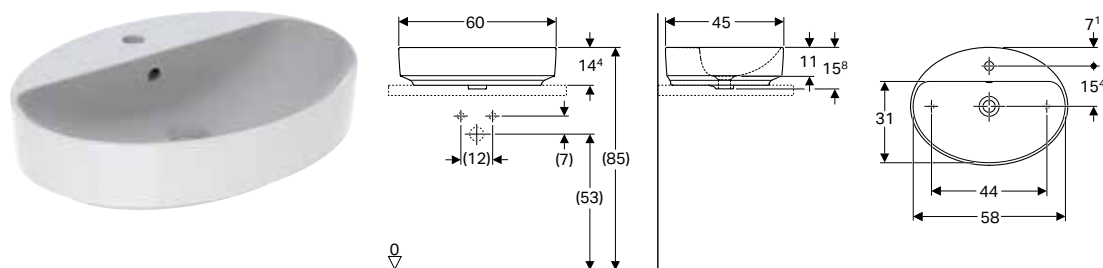

### Namene

- Za montažu na ormarić za umivaonik

### Prednosti

- Ovalna

### Tehnički podaci

Materijal proizvoda	fina pečena glina
---------------------	-------------------

### Obim isporuke

- Materijal za pričvršćivanje

Br. art.	Površina/boja	B [cm]	H [cm]	T [cm]	Preliv
500.772.01.2	bela	60	15,8	45	vidljivo
500.773.01.2	bela	60	15,8	45	bez

U isporuci od: jul 2019



**Novo**

## Geberit nadgradni umivaonik VariForm, elipsasti

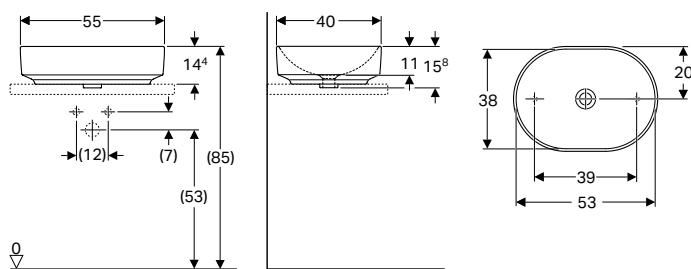

### Namene

- Za montažu na ormarić za umivaonik

### Tehnički podaci

Materijal proizvoda	fina pečena glina
---------------------	-------------------

### Prednosti

- Elipsasto

### Obim isporuke

- Materijal za pričvršćivanje

Br. art.	Površina/boja	B [cm]	H [cm]	T [cm]	Preliv
500.774.01.2	bela	55	15,8	40	bez

U isporuci od: jul 2019

**Novo**

## Geberit nadgradni umivaonik VariForm, elipsasti, sa otvorom za armaturu

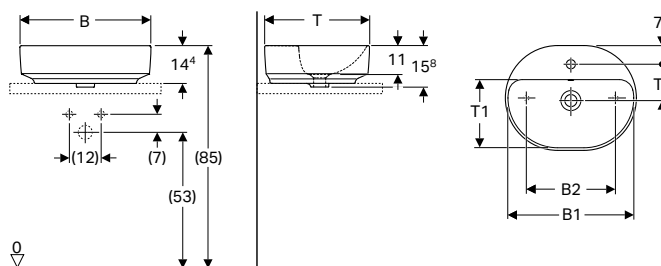

### Namene

- Za montažu na ormarić za umivaonik

### Tehnički podaci

Materijal proizvoda	fina pečena glina
---------------------	-------------------

### Prednosti

- Elipsasto

### Obim isporuke

- Materijal za pričvršćivanje

Br. art.	Površina/boja	B [cm]	B1 [cm]	B2 [cm]	H [cm]	T [cm]	T1 [cm]	T2 [cm]	Preliv
500.775.01.2	bela	50	48	34	15,8	40	26	13,9	vidljivo
500.776.01.2	bela	50	48	34	15,8	40	26	13,9	bez
500.777.01.2	bela	60	58	44	15,8	45	31	15,4	vidljivo
500.778.01.2	bela	60	58	44	15,8	45	31	15,4	bez

U isporuci od: jul 2019

Novo

## Geberit nadgradni umivaonik VariForm, četverougaoni

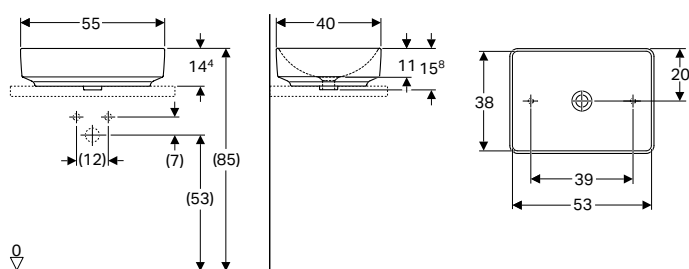

### Namene

- Za montažu na ormarić za umivaonik

### Tehnički podaci

Materijal proizvoda	fina pečena glina
---------------------	-------------------

### Prednosti

- Pravougaoni oblik

### Obim isporuke

- Materijal za pričvršćivanje

Br. art.	Površina/boja	B [cm]	H [cm]	T [cm]	Preliv
500.779.01.2	bela	55	15,8	40	bez

U isporuci od: jul 2019

Novo

## Geberit nadgradni umivaonik VariForm, četverougaoni, sa otvorom za armaturu

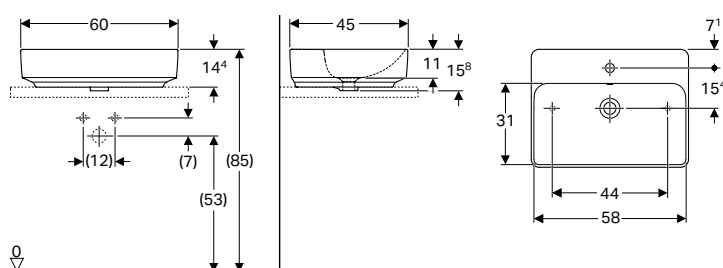

### Namene

- Za montažu na ormarić za umivaonik

### Tehnički podaci

Materijal proizvoda	fina pečena glina
---------------------	-------------------

### Prednosti

- Pravougaoni oblik

### Obim isporuke

- Materijal za pričvršćivanje

Br. art.	Površina/boja	B [cm]	H [cm]	T [cm]	Preliv
500.780.01.2	bela	60	15,8	45	vidljivo
500.781.01.2	bela	60	15,8	45	bez

U isporuci od: jul 2019

## Ugradni umivaonici

**Novo**

### Geberit ugradni umivaonik VariForm, okrugli

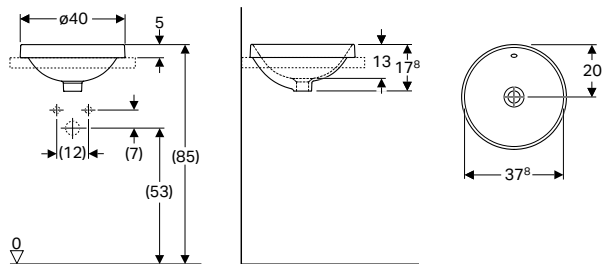

#### Namene

- Za montažu u ploče umivaonika

#### Prednosti

- Okruglo

#### Tehnički podaci

Materijal proizvoda	sanitarna keramika
---------------------	--------------------

Br. art.	Površina/boja	D [cm]	H [cm]	Preliv
500.700.01.2	bela	40	17,8	vidljivo
500.702.01.2	bela	40	17,8	bez

U isporuci od: jul 2019

**Novo**

### Geberit ugradni umivaonik VariForm, okrugli, sa otvorom za armaturu

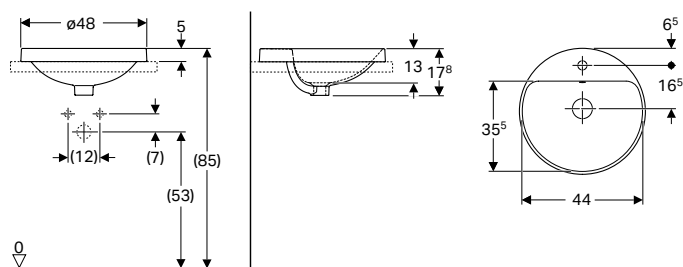

#### Namene

- Za montažu u ploče umivaonika

#### Prednosti

- Okruglo

#### Tehnički podaci

Materijal proizvoda	sanitarna keramika
---------------------	--------------------

Br. art.	Površina/boja	D [cm]	H [cm]	Preliv
500.704.01.2	bela	48	17,8	vidljivo
500.706.01.2	bela	48	17,8	bez

U isporuci od: jul 2019

Novo

## Geberit ugradni umivaonik VariForm, ovalni

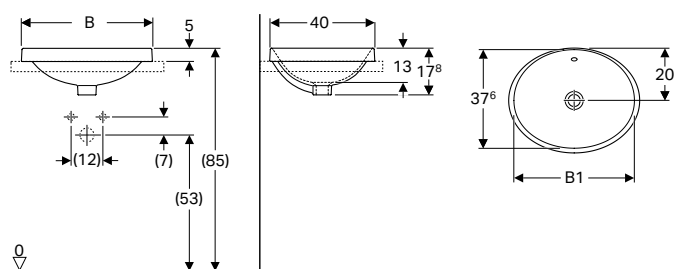

### Namene

- Za montažu u ploče umivaonika

### Prednosti

- Ovalna

### Tehnički podaci

Materijal proizvoda	sanitarna keramika
---------------------	--------------------

Br. art.	Površina/boja	B [cm]	B1 [cm]	H [cm]	T [cm]	Preliv
500.708.01.2	bela	50	46	17,8	40	vidljivo
500.710.01.2	bela	50	46	17,8	40	bez
500.716.01.2	bela	55	53	17,8	40	vidljivo
500.718.01.2	bela	55	53	17,8	40	bez

U isporuci od: jul 2019

Novo

## Geberit ugradni umivaonik VariForm, ovalni, sa otvorom za armaturu

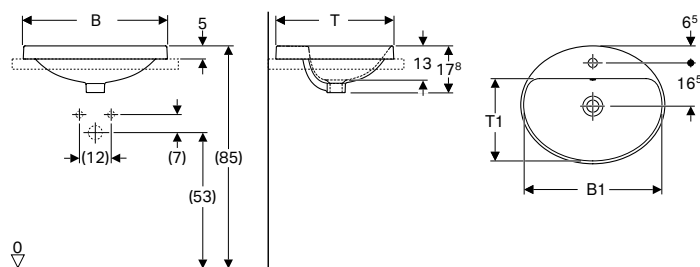

### Namene

- Za montažu u ploče umivaonika

### Tehnički podaci

Materijal proizvoda	sanitarna keramika
---------------------	--------------------

Br. art.	Površina/boja	B [cm]	B1 [cm]	H [cm]	T [cm]	T1 [cm]	Preliv
500.712.01.2	bela	50	47,8	17,8	45	31,5	vidljivo
500.714.01.2	bela	50	47,8	17,8	45	31,5	bez
500.720.01.2	bela	55	52,8	17,8	45	31,5	vidljivo
500.722.01.2	bela	55	52,8	17,8	45	31,5	bez
500.724.01.2	bela	60	58	17,8	48	44	vidljivo
500.726.01.2	bela	60	58	17,8	48	44	bez

U isporuci od: jul 2019

**Novo**

## Geberit ugradni umivaonik VariForm, eliptični

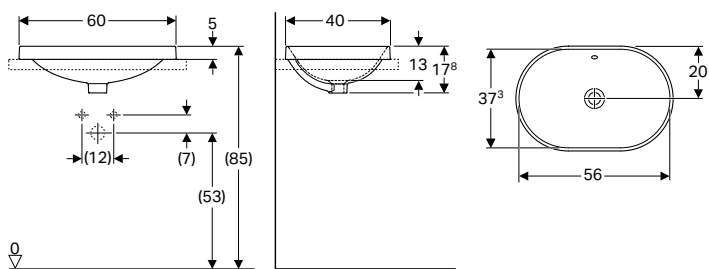

### Namene

- Za montažu u ploče umivaonika

### Prednosti

- Elipsasto

### Tehnički podaci

Materijal proizvoda	sanitarna keramika
---------------------	--------------------

Br. art.	Površina/boja	B [cm]	H [cm]	T [cm]	Preliv
500.728.01.2	bela	60	17,8	40	vidljivo
500.730.01.2	bela	60	17,8	40	bez

U isporuci od: jul 2019

**Novo**

## Geberit ugradni umivaonik VariForm, elipsasti, sa otvorom za armaturu

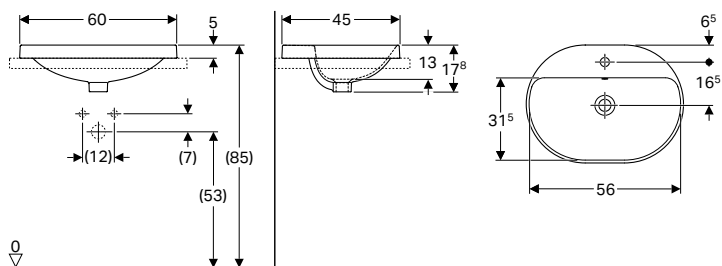

### Namene

- Za montažu u ploče umivaonika

### Prednosti

- Elipsasto

### Tehnički podaci

Materijal proizvoda	sanitarna keramika
---------------------	--------------------

Br. art.	Površina/boja	B [cm]	H [cm]	T [cm]	Preliv
500.732.01.2	bela	60	17,8	45	vidljivo
500.734.01.2	bela	60	17,8	45	bez

U isporuci od: jul 2019

Novo

## Geberit ugradni umivaonik VariForm, četverougaoni

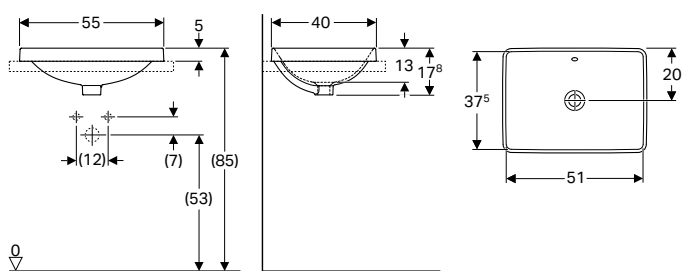

### Namene

- Za montažu u ploče umivaonika

### Prednosti

- Pravougaoni oblik

### Tehnički podaci

Materijal proizvoda	fina pečena glina
---------------------	-------------------

Br. art.	Površina/boja	B [cm]	H [cm]	T [cm]	Preliv
500.736.01.2	bela	55	17,8	40	vidljivo
500.738.01.2	bela	55	17,8	40	bez

U isporuci od: jul 2019

Novo

## Geberit ugradni umivaonik VariForm, četverougaoni, sa otvorom za armaturu

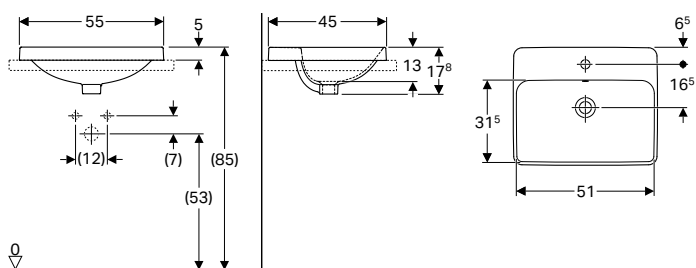

### Namene

- Za montažu u ploče umivaonika

### Prednosti

- Pravougaoni oblik

### Tehnički podaci

Materijal proizvoda	fina pečena glina
---------------------	-------------------

Br. art.	Površina/boja	B [cm]	H [cm]	T [cm]	Preliv
500.740.01.2	bela	55	17,8	45	vidljivo
500.742.01.2	bela	55	17,8	45	bez

U isporuci od: jul 2019

## Poluugradni umivaonici

### Geberit poluugradni umivaonik VariForm, kvadratni

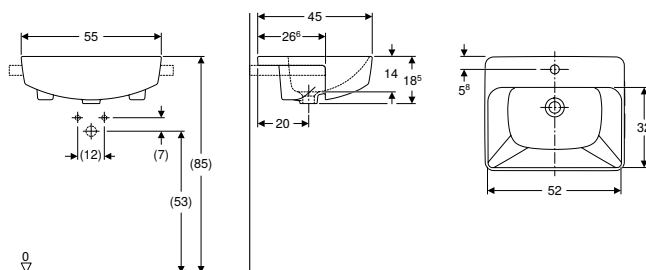

#### Namene

- Za montažu u ploče umivaonika

#### Tehnički podaci

Materijal proizvoda	sanitarna keramika
---------------------	--------------------

#### Prednosti

- Kvadratno

#### Obim isporuke

- Materijal za pričvršćivanje

Br. art.	Površina/boja	B [cm]	H [cm]	T [cm]	Otvor slavine	Preliv
500.681.01.1	bela	55	18,5	45	na sredini	vidljivo

## Novo

### Geberit poluugradni umivaonik VariForm, okrugli

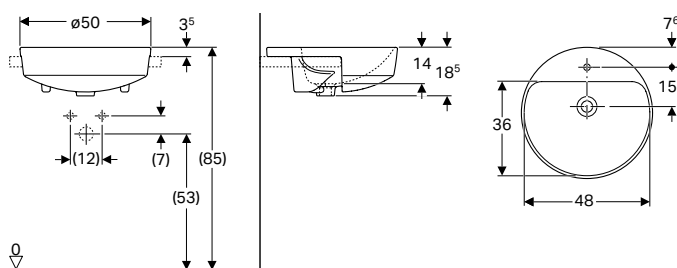

#### Namene

- Za montažu u ploče umivaonika

#### Tehnički podaci

Materijal proizvoda	sanitarna keramika
---------------------	--------------------

#### Prednosti

- Okruglo

#### Obim isporuke

- Materijal za pričvršćivanje

Br. art.	Površina/boja	D [cm]	H [cm]	Otvor slavine	Preliv
500.782.01.2	bela	50	18,5	na sredini	vidljivo
500.783.01.2	bela	50	18,5	levo i desno	vidljivo

U isporuci od: jul 2019

## Podgradni umivaonik

Novo

### Geberit podgradni umivaonik VariForm, okrugli

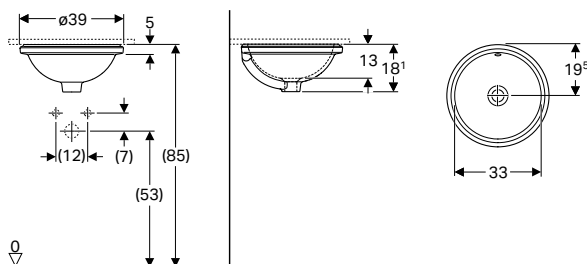

#### Namene

- Za montažu u ploče umivaonika

#### Tehnički podaci

Materijal proizvoda	sanitarna keramika
---------------------	--------------------

#### Prednosti

- Okruglo

#### Obim isporuke

- Materijal za pričvršćivanje

Br. art.	Površina/boja	D [cm]	H [cm]	Preliv
500.744.01.2	bela	39	18,1	vidljivo
500.746.01.2	bela	39	18,1	bez

U isporuci od: jul 2019

Novo

### Geberit podgradni umivaonik VariForm, ovalni

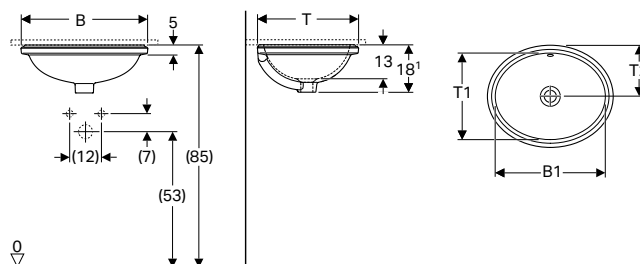

#### Namene

- Za montažu u ploče umivaonika

#### Tehnički podaci

Materijal proizvoda	sanitarna keramika
---------------------	--------------------

#### Prednosti

- Ovalna

#### Obim isporuke

- Materijal za pričvršćivanje

Br. art.	Površina/boja	B [cm]	B1 [cm]	H [cm]	T [cm]	T1 [cm]	T2 [cm]	Preliv
500.748.01.2	bela	48	42	18,1	39	33	19,5	vidljivo
500.750.01.2	bela	48	42	18,1	39	33	19,5	bez
500.752.01.2	bela	56	50	18,1	46	40	23	vidljivo
500.754.01.2	bela	56	50	18,1	46	40	23	bez

U isporuci od: jul 2019



**Novo**

## Geberit podgradni umivaonik VariForm, elipsasti

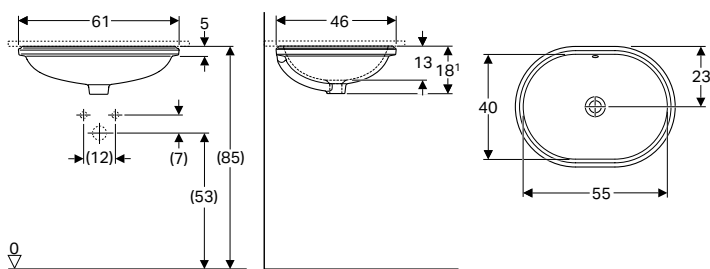

### Namene

- Za montažu u ploče umivaonika

### Tehnički podaci

Materijal proizvoda	sanitarna keramika
---------------------	--------------------

### Prednosti

- Elipsasto

### Obim isporuke

- Materijal za pričvršćivanje

Br. art.	Površina/boja	B [cm]	B1 [cm]	H [cm]	T [cm]	T1 [cm]	Preliv
500.756.01.2	bela	61	55	18,1	46	40	vidljivo
500.758.01.2	bela	61	55	18,1	46	40	bez

U isporuci od: jul 2019

**Novo**

## Geberit podgradni umivaonik VariForm, četverougaoni

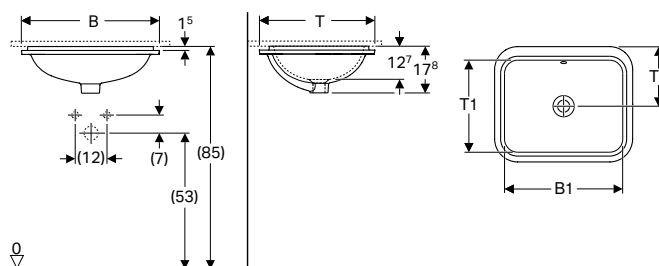

### Namene

- Za montažu u ploče umivaonika

### Tehnički podaci

Materijal proizvoda	sanitarna keramika
---------------------	--------------------

### Prednosti

- Pravougaoni oblik

### Obim isporuke

- Materijal za pričvršćivanje

Br. art.	Površina/boja	B [cm]	B1 [cm]	H [cm]	T [cm]	T1 [cm]	T2 [cm]	Preliv
500.760.01.2	bela	53	45	17,8	44	35	22	vidljivo
500.762.01.2	bela	53	45	17,8	44	35	22	bez
500.764.01.2	bela	58	50	17,8	49	40	24,5	vidljivo
500.766.01.2	bela	58	50	17,8	49	40	24,5	bez

U isporuci od: jul 2019

## Pribor

### Geberit set za pričvršćivanje za umivaonike



**Namene**

- Za pričvršćivanje Geberit umivaonika na masivne zidove

**Obim isporuke**

- Komplet, 2 komada

Br. art.

500.121.00.1

### Geberit Group set za pričvršćivanje za polustub, Kerafix



**Obim isporuke**

- Drška
- 2 navoja M10
- 4 podloške

Br. art.

551067000

### Geberit Group set za pričvršćivanje za polustub, Kerafix



**Obim isporuke**

- Drška
- 2 navoja M10
- 4 podloške

Br. art.

551081000

## Geberit Group pričvršni ugaonik za umivaonik za pranje ruku



### Namene

- Za pričvršćivanje umivaonika na masivne zidove

Br. art.

554005000



- Za lavabo za pranje ruku poručite 2 komada

## Geberit Group set za pričvršćivanje za polustub za umivaonik za pranje ruku, Kerafix



### Obim isporuke

- Drška
- 2 navoja M10
- 4 podloške

Br. art.

551062000

551064000

**Novo**

## Geberit izlivni ventil sa spoljašnjim čepom za ventil sa aktiviranjem okretanjem



### Namene

- Za umivaonike sa prelivom

### Prednosti

- Poklopac odvoda sa aktiviranjem okretanjem,  $\varnothing$  1 1/4"

### Tehnički podaci

Materijal proizvoda	mesing, hromiran
---------------------	------------------

Br. art.

d,  $\varnothing$   
[mm]

500.055.00.1

60

U isporuci od: jul 2019

**Novo**

## Geberit izlivni ventil sa unutrašnjim čepom za ventil sa aktiviranjem okretanjem

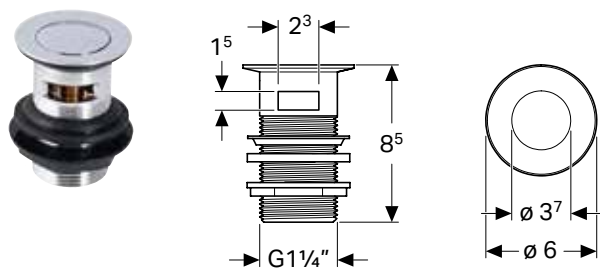

### Namene

- Za umivaonike sa prelivom

### Prednosti

- Poklopac odvoda sa aktiviranjem okretanjem,  $\varnothing$  1 1/4"

### Tehnički podaci

Materijal proizvoda	mesing, hromiran
---------------------	------------------

Br. art.	d, $\varnothing$
----------	------------------

	[mm]
--	------

500.087.00.1	60
--------------	----

U isporuci od: jul 2019

## Geberit set za pričvršćivanje za umivaonike za pranje ruku



### Namene

- Za pričvršćivanje umivaonika na masivne zidove

### Obim isporuke

- Komplet, 2 komada

Br. art.

500.122.00.1

## Geberit držač peškira Preciosa II, za umivaonik za pranje ruku

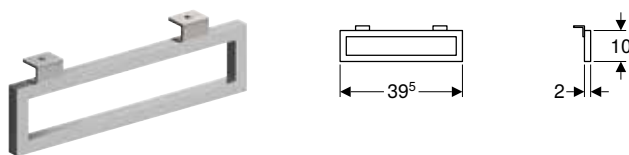

### Tehnički podaci

Materijal proizvoda	mesing
---------------------	--------

Br. art.	Površina/boja
----------	---------------

500740000	hromiran
-----------	----------

### Obim isporuke

- Materijal za pričvršćivanje

	L	Pričvršćenje
--	---	--------------

	[cm]	
--	------	--

500740000	39,5	napred
-----------	------	--------

### Mogućnost kombinovanja sa

- Geberit umivaonik za pranje ruku Preciosa II → s. 246

## Ostali proizvodi

Kupatilski nameštaj

Ostali nameštaj

### Geberit držač peškira Preciosa II, za umivaonike

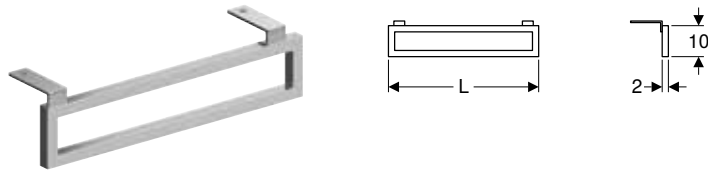

#### Tehnički podaci

Materijal proizvoda	mesing
---------------------	--------

Br. art.	Površina/boja
----------	---------------

500750000	hromiran
-----------	----------

#### Obim isporuke

- Materijal za pričvršćivanje

L	Pričvršćenje
---	--------------

[cm]	
------	--

48,5	bočno
------	-------

#### Mogućnost kombinovanja sa

- Geberit umivaonik Preciosa II, sa površinom za odlaganje → s. 248

## Kupatilski nameštaj

### Ostali nameštaj

**Novo**

### Geberit Group magnetna ploča sa kutijama za odlaganje

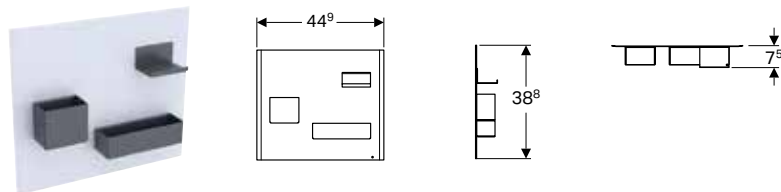

#### Tehnički podaci

Materijal proizvoda	čelik
---------------------	-------

#### Prednosti

- Kutije različitih veličina za odlaganje
- Kutije za odlaganje sa magnetnim učvršćenjem

#### Obim isporuke

- Kutije za odlaganje

Br. art.	Površina/boja
----------	---------------

500.649.01.2	Magnetna ploča: sa zaštitnim premazom, mat/bela Magnetni police: sa zaštitnim premazom, mat/lava
--------------	---

500.649.16.1	Magnetna ploča: sa zaštitnim premazom, mat/crna Magnetni police: sa zaštitnim premazom, mat/lava
--------------	---

500.649.JK.2	Magnetna ploča: sa zaštitnim premazom, mat/lava Magnetni police: sa zaštitnim premazom, mat/lava
--------------	---

500.649.JL.2	Magnetna ploča: sa zaštitnim premazom mat/peščanosiva Magnetni police: sa zaštitnim premazom, mat/lava
--------------	---

U isporuci od: jul 2019

## Pribor

### Geberit Group letvica za svetlom za unutrašnju fioku

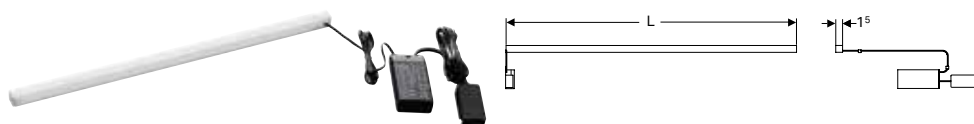

#### Tehnički podaci

Klasa zaštite	II
Stepen zaštite	IP21
Nominalni napon	230 V AC
Mrežna frekvencija	50 Hz
Klasa energetske efikasnosti	A++
Boja svetla	4000 K

Br. art.	L [cm]	Potrošnja struje [W]	Svetlosni tok [lm]
501410000	41	3,5	392
501480000	48	4	448
501535000	53,5	4,5	504
501635000	63,5	5,5	616
501735000	73,5	6,5	728
501825000	82,5	7,5	840
501885000	88,5	8	898

### Geberit Group dvostruka letvica za svetlom za unutrašnju fioku

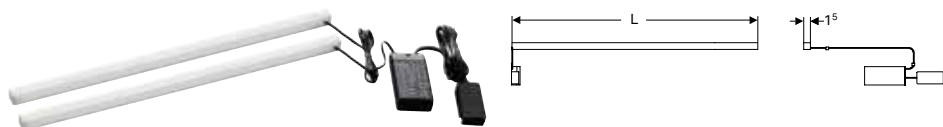

#### Tehnički podaci

Klasa zaštite	II
Stepen zaštite	IP21
Nominalni napon	230 V AC
Mrežna frekvencija	50 Hz
Klasa energetske efikasnosti	A++
Boja svetla	4000 K

Br. art.	L [cm]	Potrošnja struje [W]	Svetlosni tok [lm]
501470000	47	8	896
501550000	55	9,5	1064

## Ostali proizvodi

Kupatilski nameštaj  
Pribor

### Geberit Group držač peškira za kupatilski nameštaj, sa pravouglim ćoškom

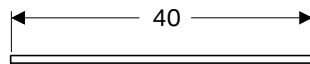

#### Namene

- Zur Befestigung an einem Waschtischunterschrank

#### Prednosti

- Pravi ugao

#### Obim isporuke

- Materijal za pričvršćivanje

Br. art.

L  
[cm]

510040000

40

### Geberit Group držač peškira za kupatilski nameštaj, sa zaobljenim ćoškom

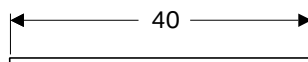

#### Namene

- Zur Befestigung an einem Waschtischunterschrank

#### Prednosti

- Zaobljeni ugao

#### Obim isporuke

- Materijal za pričvršćivanje

Br. art.

L  
[cm]

510140000

40

### Geberit Group utičnica

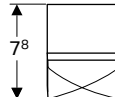

#### Namene

- Za montažu u ormariće ili visoke ormariće

#### Obim isporuke

- Materijal za pričvršćivanje

#### Tehnički podaci

Nominalni napon	230 V AC
Mrežna frekvencija	50 Hz

Br. art.

Površina/boja

501020000

antracit

## Geberit Group utičnica sa USB priključkom

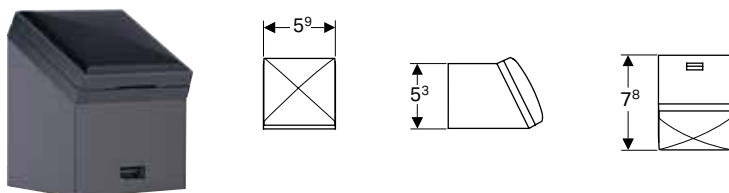

### Namene

- Za montažu u ormariće ili visoke ormariće
- Za punjenje različitih uređaja

### Tehnički podaci

Nominalni napon	230 V AC
Mrežna frekvencija	50 Hz

Br. art.      Površina/boja  
501030000    antracit

### Prednosti

- USB priključak

### Obim isporuke

- Materijal za pričvršćivanje

## Geberit Group magnetni držač

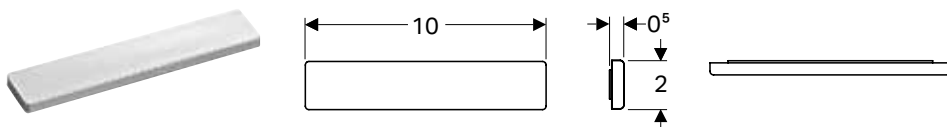

### Prednosti

- Samolepljivi

Br. art.  
510010000

## Geberit Group uvećavajuće ogledalo

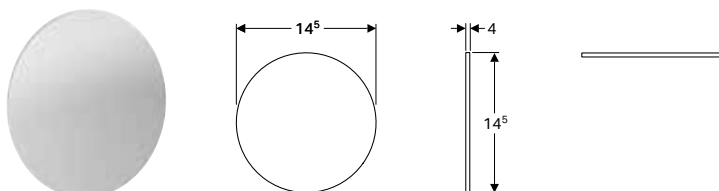

### Prednosti

- Sa trostrukim povećanjem
- Samolepljivi

Br. art.  
510100000



## Geberit Group svetlo za ormarič, pokretno, baterijsko napajanje

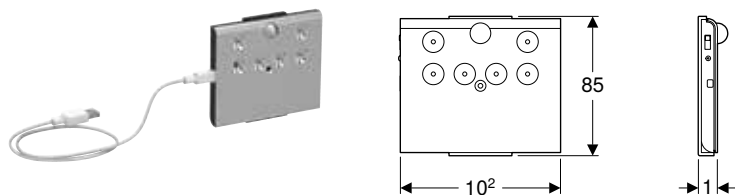

### Namene

- Za unutrašnje osvetljenje visokih ormarića

### Tehnički podaci

Radni napon	5 V DC
Potrošnja struje	0,5 W
Materijal proizvoda	plastika
Klasa energetske efikasnosti	A++
Boja svetla	4000 K

### Prednosti

- Sa senzorom približavanja
- Svetlo se automatski isključuje oko 20 s nakon poslednjeg aktiviranja senzora približavanja.
- Punjenje pomoću USB kabla

### Obim isporuke

- USB kabl

Br. art.

501500000

**Novo**

## Geberit Group olovka za popravku oštećenja



### Namene

- Za popravku površinskih ogrebotina i manjih oštećenja kupatilskog nameštaja

Br. art.      Površina/boja

598892000    bela

598893000    bordo

598894000    platin

598895000    antracit

598896000    taupe

598987000    mat / bela

598988000    mat / lava

598989000    mat / greige

U isporuci od: jul 2019

## Geberit Group umetak za fioku, T-podela

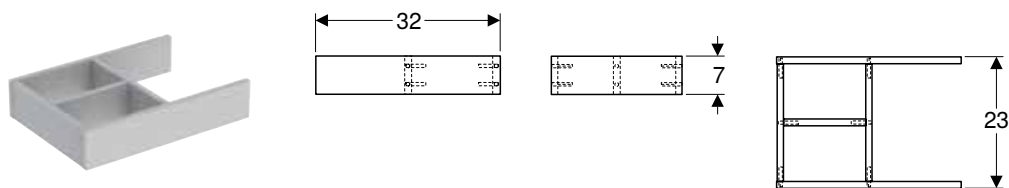

### Tehnički podaci

Materijal proizvoda    visoko zaptivena troslojna ploča od iverice

### Prednosti

- T-podela

Br. art.      Površina/boja

501000000    svetlo siva

B	H	T
[cm]	[cm]	[cm]
32	7	23

## Geberit Group umetak za fioku, T-podela

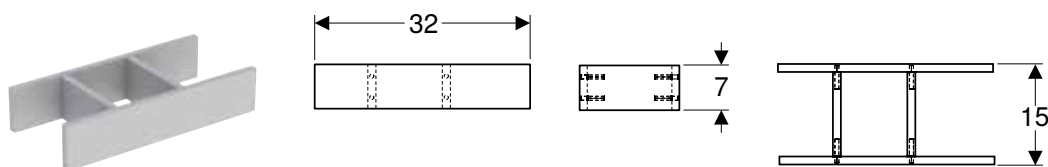

## Tehnički podaci

Materijal proizvoda | visoko zaptivena troslojna ploča od iverice

## Prednosti

- H-podela

Br. art.	Površina/boja	B [cm]	H [cm]	T [cm]
501010000	svetlo siva	32	7	15

## Novo

## Geberit Group kukica za peškire

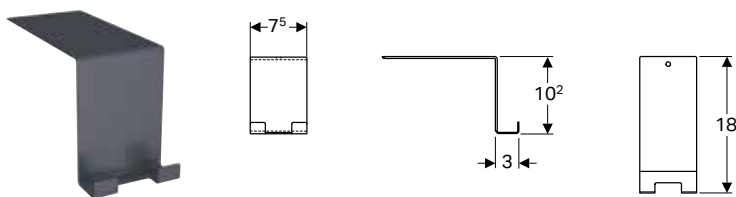

## Tehnički podaci

Materijal proizvoda | čelik

Br. art.	Površina/boja
500.647.JK.2	obrada pečenim lakom, mat / lava

U isporuci od: jul 2019

## WC šolje

## Konzolne WC šolje

## Geberit konzolna WC šolja Vitalis sa dubokim ispiranjem, produžene dubine

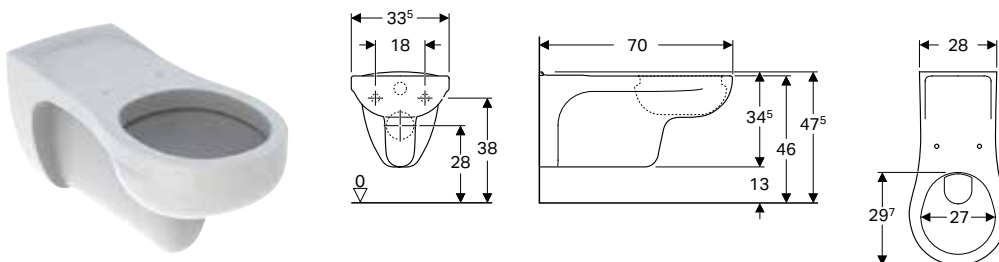

## Namene

- Za ugradne vodokotliče
- Pogodno za korišćenje za lica u invalidskim kolicima

## Tehnički podaci

Materijal proizvoda | sanitarna keramika

## Prednosti

- Konzolni element
- Sa ispirnom ivicom
- Klasa 1, puno ispiranje 6 l, prema EN 997
- Produžena dubina

## Obim isporuke

- Produžena ispirna cev

Br. art.	Površina/boja	B [cm]	H [cm]	T [cm]
201500000	bela	33,5	34,5	70

## Naknadno se poručuje

- WC sedište

## Podne WC šolje

### Geberit podna WC šolja Vitalis, horizontalni odvod

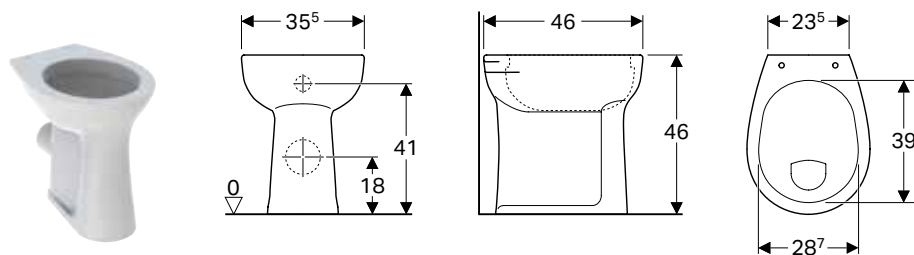

#### Namene

- Za ugradne vodokotliće
- Za nisko, poluisoko i visoko montažni predzidni vodokotlić

#### Prednosti

- Podni
- Sa ispirnom ivicom
- Klasa 1, puno ispiranje 6 l, prema EN 997
- Horizontalni odvod
- Povećana visina sedišta

#### Tehnički podaci

Materijal proizvoda	sanitarna keramika
---------------------	--------------------

Br. art.	Površina/boja	B [cm]	H [cm]	T [cm]
211105000	bela	35,5	46	46

#### Naknadno se poručuje

- WC sedište ili WC sedište sa poklopcem

## Pisoari

### Pisoari

### Geberit pisoar Aller, skiveni dovod, skriveni odvod

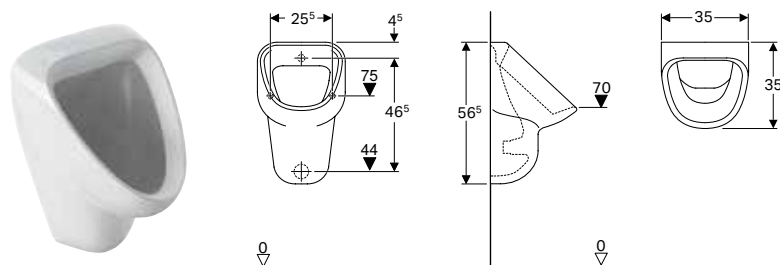

#### Namene

- Za stanice pisoara sa dovodnim vodom otpozadi i odvodom prema nazad
- Za integrisane i ugradne elektronike za pisoar
- Za rad sa automatskim ispiranjem uz uštedu vode

#### Prednosti

- Konzolni element
- Sa ispirnom ivicom
- Sifon, skriveni

#### Tehnički podaci

Materijal proizvoda	sanitarna keramika
---------------------	--------------------

Br. art.	Površina/boja	B [cm]	H [cm]	T [cm]	Dovodni vod	Odvod	Ciljna oznaka
236500000	bela	35	56,5	35	pozadi	prema nazad	ne
236520000	bela	35	56,5	35	pozadi	prema nazad	sveća

#### Pribor

- Pregled pribora – pisoari



- Geberit ulazna spojnica za Geberit pisoar nije neophodna, ako se montaža pisoara vrši pomoću Geberit instalacionog elementa

## Geberit pisoar Aller, dovod odozgo, odvod prema pozadi ili nadole

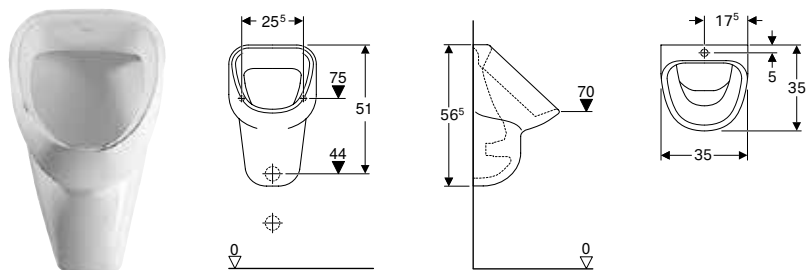

### Namene

- Za instalacije pisoara sa dovodnim vodom sa gornje strane i odvodom prema nazad ili dole
- Za predzidne uređaje za ispiranje pisoara
- Za rad sa automatskim ispiranjem uz uštedu vode

### Prednosti

- Konzolni element
- Sa ispirnom ivicom
- Sifon, skriveni

### Tehnički podaci

Materijal proizvoda	sanitarna keramika
---------------------	--------------------

Br. art.	Površina/boja	B [cm]	H [cm]	T [cm]	Dovodni vod	Odvod
236600000	bela	35	56,5	35	gore	nach hinten oder nach unten

### Naknadno se poručuje

- Sifon za pisoar

### Pribor

- Pregled pribora – pisoari

## Geberit pisoar Alivio, sa odvodnim sitom, dovod odozgo, odvod prema pozadi ili nadole

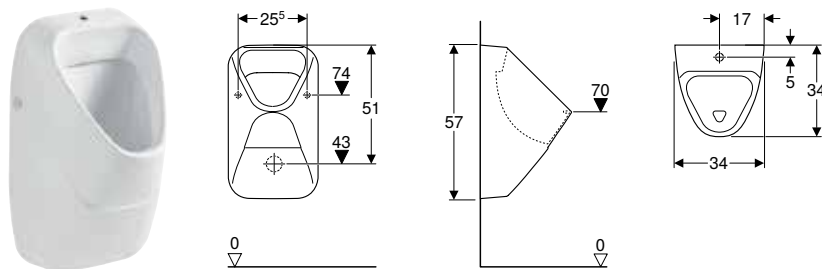

### Namene

- Za instalacije pisoara sa dovodnim vodom sa gornje strane i odvodom prema nazad ili dole
- Za predzidne uređaje za ispiranje pisoara
- Za rad sa automatskim ispiranjem uz uštedu vode

### Prednosti

- Konzolni element
- Sa ispirnom ivicom
- Sifon, skriveni
- Skriveno učvršćenje
- Sa odvodnim sitom

### Tehnički podaci

Materijal proizvoda	sanitarna keramika
---------------------	--------------------

### Obim isporuke

- Materijal za pričvršćivanje

Br. art.	Površina/boja	B [cm]	H [cm]	T [cm]	Dovodni vod	Odvod	Ciljna oznaka
238050000	bela	34	57	34	gore	nach hinten oder nach unten	ne
238060000	bela	34	57	34	gore	nach hinten oder nach unten	sveća

### Naknadno se poručuje

- Sifon za pisoar

## Geberit pisoar Alivio, sa odvodnim sitom, dovod otpozadi, odvod prema pozadi ili nadole

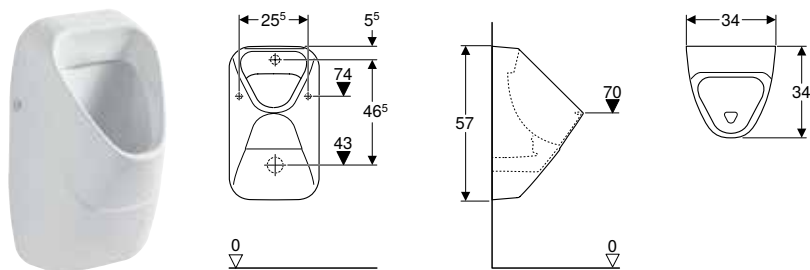

### Namene

- Za instalacije pisoara sa dovodnim vodom od pozadi i odvodom prema nazad ili dole
- Za integrisane i ugradne elektronike za pisoar
- Za rad sa automatskim ispiranjem uz uštedu vode

### Tehnički podaci

Materijal proizvoda	sanitarna keramika
---------------------	--------------------

### Prednosti

- Konzolni element
- Sa ispirnom ivicom
- Sifon, skriveni
- Skriveno učvršćenje
- Sa odvodnim sitom

### Obim isporuke

- Materijal za pričvršćivanje

Br. art.	Površina/boja	B [cm]	H [cm]	T [cm]	Dovodni vod	Odvod	Ciljna oznaka
238000000	bela	34	57	34	pozadi	nach hinten oder nach unten	ne
238010000	bela	34	57	34	pozadi	nach hinten oder nach unten	sveća

### Naknadno se poručuje

- Sifon za pisoar

### Pribor

- Pregled pribora – pisoari



- Geberit ulazna spojnica za Geberit pisoar nije neophodna, ako se montaža pisoara vrši pomoću Geberit instalacionog elementa

## Geberit pisoar Alivio, dovod odozgo, odvod prema pozadi ili nadole

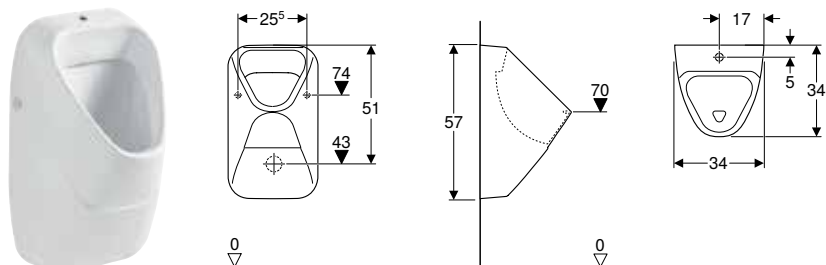

### Namene

- Za instalacije pisoara sa dovodnim vodom sa gornje strane i odvodom prema nazad ili dole
- Za predzidne uređaje za ispiranje pisoara
- Za rad sa automatskim ispiranjem uz uštedu vode

### Tehnički podaci

Materijal proizvoda	sanitarna keramika
---------------------	--------------------

### Prednosti

- Konzolni element
- Sa ispirnom ivicom
- Sifon, skriveni
- Skriveno učvršćenje

### Obim isporuke

- Materijal za pričvršćivanje pisoara

Br. art.	Površina/boja	B [cm]	H [cm]	T [cm]	Dovodni vod	Odvod	Ciljna oznaka
238150000	bela	34	57	34	gore	nach hinten oder nach unten	ne
238160000	bela	34	57	34	gore	nach hinten oder nach unten	sveća

### Naknadno se poručuje

- Sifon za pisoar

### Pribor

- Pregled pribora – pisoari

## Geberit pisoar Alivio, dovod otpozadi, odvod prema pozadi ili nadole

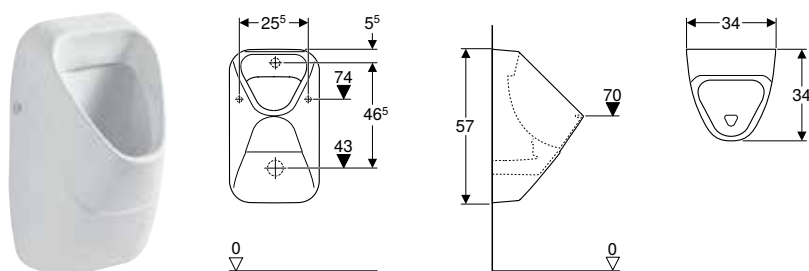

### Namene

- Za instalacije pisoara sa dovodnim vodom od pozadi i odvodom prema nazad ili dole
- Za integrisane i ugradne elektronike za pisoar
- Za rad sa automatskim ispiranjem uz uštedu vode

### Prednosti

- Konzolni element
- Sa ispirnom ivicom
- Sifon, skriveni
- Skriveno učvršćenje

### Tehnički podaci

Materijal proizvoda	sanitarna keramika
---------------------	--------------------

### Obim isporuke

- Materijal za pričvršćivanje

Br. art.	Površina/boja	B [cm]	H [cm]	T [cm]	Dovodni vod	Odvod	Ciljna oznaka
238100000	bela	34	57	34	pozadi	nach hinten oder nach unten	ne
238110000	bela	34	57	34	pozadi	nach hinten oder nach unten	sveća

### Naknadno se poručuje

- Sifon za pisoar

### Pribor

- Pregled pribora – pisoari



- Geberit ulazna spojnica za Geberit pisoar nije neophodna, ako se montaža pisoara vrši pomoću Geberit instalacionog elementa

## Geberit pisoar Corso, za poklopac, dovod od pozadi, odvod ka pozadi

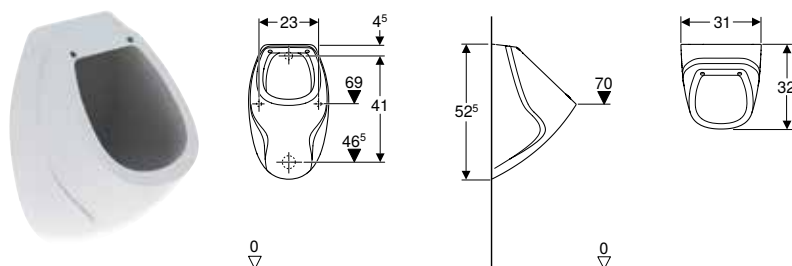

### Namene

- Za stanice pisoara sa dovodnim vodom otpozadi i odvodom prema nazad
- Za ugradnu elektroniku za pisoar

### Prednosti

- Konzolni element
- Sa ispirnom ivicom
- Sifon, skriveni
- Skriveno učvršćenje

### Tehnički podaci

Materijal proizvoda	sanitarna keramika
---------------------	--------------------

Br. art.	Površina/boja	B [cm]	H [cm]	T [cm]	Dovodni vod	Odvod
239200000	bela	31	52,2	32	pozadi	prema nazad

### Naknadno se poručuje

- Geberit poklopac pisoara Corso → s. 275
- Geberit sifon za pisoar, horizontalni odvod → s. 278

### Pribor

- Pregled pribora – pisoari

## Ostali proizvodi

Pisoari  
Pregradni zidovi pisoara

### Geberit pisoar Pareo, za poklopac, dovod od pozadi, odvod ka pozadi

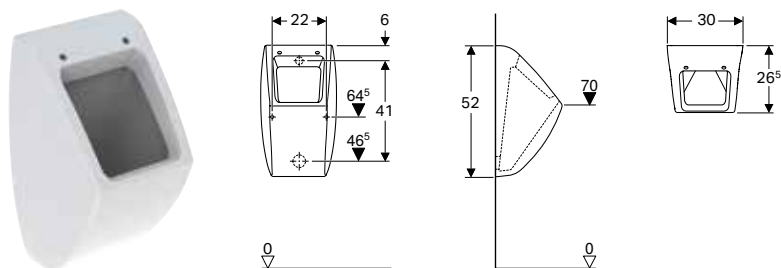

#### Namene

- Za stanice pisoara sa dovodnim vodom otpozadi i odvodom prema nazad
- Za ugradnu elektroniku za pisoar

#### Prednosti

- Konzolni element
- Sa ispirnom ivicom
- Sifon, skriveni
- Skriveno učvršćenje

#### Tehnički podaci

Materijal proizvoda sanitarna keramika

Br. art.	Površina/boja	B [cm]	H [cm]	T [cm]	Dovodni vod	Odvod	Materijal šarki
236100000	bela	30	52	26,5	pozadi	prema nazad	mesing, hromiran

#### Naknadno se poručuje

- Geberit poklopac pisoara Pareo → s. 275
- Geberit sifon za pisoar, horizontalni odvod → s. 278

#### Pribor

- Pregled pribora – pisoari



- Geberit ulazna spojnica za Geberit pisoar nije neophodna, ako se montaža pisoara vrši pomoću Geberit instalacionog elementa

## Pregradni zidovi pisoara

### Geberit pregrada pisoara

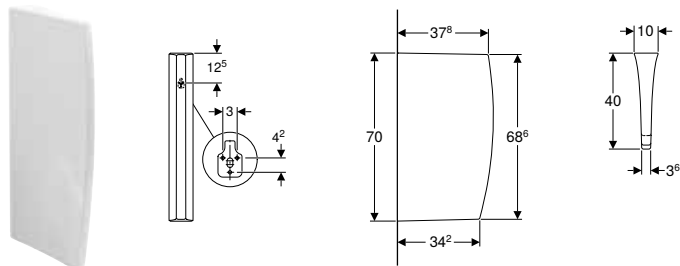

#### Tehnički podaci

Materijal proizvoda sanitarna keramika

#### Obim isporuke

- Materijal za pričvršćivanje

Br. art.	Površina/boja	L [cm]	B [cm]	H [cm]
110000000	bela	40	10	70

## Pribor

### Geberit poklopac pisoara Corso

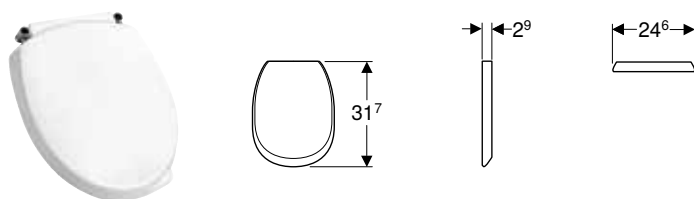

#### Namene

- Za Geberit pisoare Corso

#### Tehnički podaci

Materijal proizvoda	Duroplast
---------------------	-----------

Br. art.	Površina/boja	Materijal šarki
573900000	bela	mesing, hromiran

### Geberit poklopac pisoara Pareo

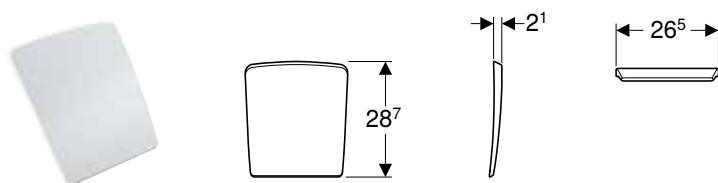

#### Namene

- Za pisoare Geberit Pareo

#### Tehnički podaci

Materijal proizvoda	Duroplast
---------------------	-----------

Br. art.	Površina/boja	Materijal šarki
573410000	bela	mesing, hromiran

## Priključci za aparate

### Odvodne garniture za umivaonike i bidee

#### Geberit izlivni ventil sa slobodnim priključkom vode



#### Namene

- Za umivaonike bez preлива

#### Tehnički podaci

Materijal proizvoda	mesing, hromiran
---------------------	------------------

#### Prednosti

- Poklopac ventila od plastike, hromiran
- Sa ugrađenim sitom

#### Obim isporuke

- Sito
- Zaptivke

Br. art.	Površina/boja	G ["]	L [cm]
152.050.21.1	sjajna hrom	1 1/4	5
152.080.21.1	sjajna hrom	1 1/4	8



## Ostali proizvodi

Priključci za aparate

Odvodne garniture za umivaonike i bidee

### Geberit direktni samočisteći sifon za umivaonik, horizontalni odvod

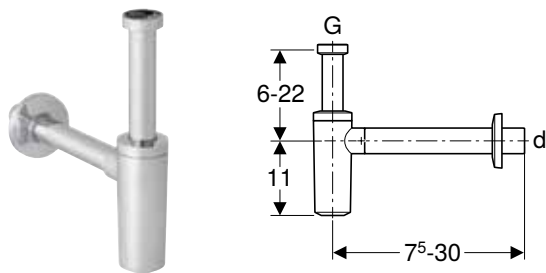

#### Namene

- Za umivaonike

#### Tehnički podaci

Materijal proizvoda	plastika
---------------------	----------

#### Prednosti

- Kontrolisani kvalitet u skladu sa standardom EN 274-3
- Otporan na koroziju

#### Obim isporuke

- Zidna rozetna

Br. art.	Površina/boja	d, ø [mm]	G ["]
151.034.21.1	sjajna hrom	32	1 1/4
151.035.21.1	sjajna hrom	40	1 1/4

### Geberit direktni samočisteći sifon za umivaonik, model za uštedu prostora, horizontalni odvod

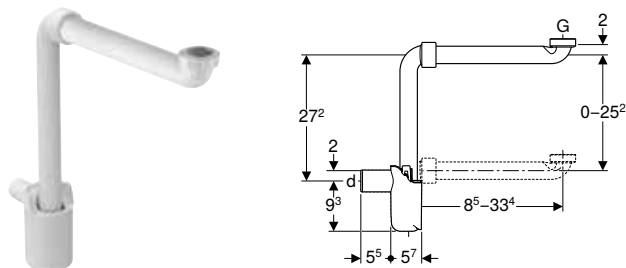

#### Namene

- Za priključivanje umivaonika u kupatilski nameštaj uz uštedu prostora

#### Tehnički podaci

Visina sifona	50 mm
Materijal proizvoda	plastika

#### Prednosti

- Kontrolisani kvalitet u skladu sa standardom EN 274-3
- Model za uštedu prostora
- Dostupno za čišćenje

#### Obim isporuke

- Zaptivke
- Priključno koleno sa maticom

Br. art.	Površina/boja	d, ø [mm]	G ["]
151.116.11.1	alpsko bela	32	1 1/4
151.117.11.1	alpsko bela	40	1 1/4

### Geberit priključak za umivaonik Clou, sa polugom za aktiviranje

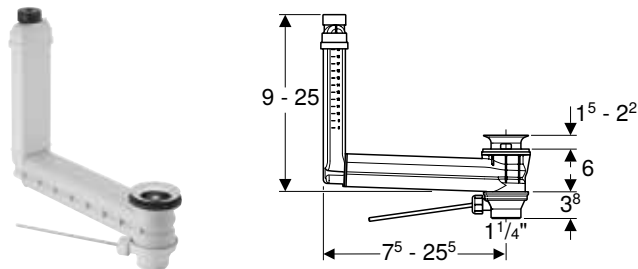

#### Namene

- Za umivaonike bez vidljivog preliva

#### Tehnički podaci

Materijal proizvoda	plastika
---------------------	----------

#### Prednosti

- Kontrolisani kvalitet u skladu sa standardom EN 274-3
- Higijenski zahvaljujući optimalnom strujanju
- Otočni ventil sa mogućnošću zatvaranja
- Aktiviranje uz pomoć poluge
- Funkcija preliva, nevidljiva
- Dužina i visina prilagodljive umivaoniku

#### Obim isporuke

- Otočni ventil
- Poluga za aktiviranje
- Čep
- Priključak umivaonika

Br. art.

152.018.00.1

#### Naknadno se poručuje

- Geberit poklopac ventila za priključak za umivaonik Clou → s. 278



- Naknadno se poručuje: poklopac ventila (br. art. 241.993.xx.1)

### Geberit cevni sifon za umivaonik, sa manžetnom, horizontalni odvod

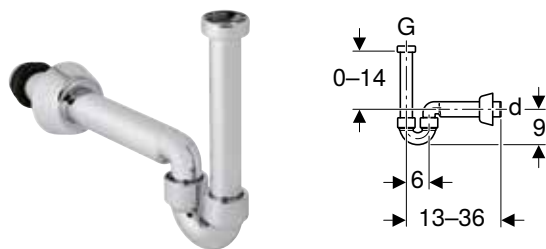

#### Namene

- Za umivaonike
- Za priključivanje na bide

#### Tehnički podaci

Materijal proizvoda	plastika
---------------------	----------

#### Prednosti

- Kontrolisani kvalitet u skladu sa standardom EN 274-3
- Hromiran

#### Obim isporuke

- Zaptivke
- Priključno koleno
- Priključno koleno sa maticom
- Zidna rozetna

Br. art.	Površina/boja	d, ø [mm]	G ["]
151.105.21.1	sjajna hrom	40	1 1/4

### Geberit izlivni ventil sa prelivnom cevi, za umivaonik

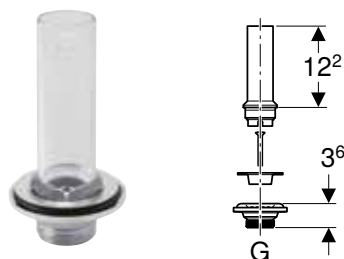

#### Namene

- Za umivaonike Geberit Paracelsus, bez preliva

#### Obim isporuke

- Vertikalna cev
- Otočni ventil
- Zaptivka
- Vijak

Br. art.	G ["]
240.648.00.1	1 1/4

## Ostali proizvodi

Priključci za aparate  
Odvodne garniture za pisoare

### Geberit poklopac ventila za priključak za umivaonik Clou



#### Namene

- Za Geberit priključke za umivaonik sa integrisanim prelivom

Br. art.	Površina/boja	Materijal proizvoda
241.993.11.1	alpsko bela	plastika
241.993.21.1	sjajna hrom	plastika
241.993.46.1	mat hrom	plastika

## Odvodne garniture za pisoare

### Geberit sifon za pisoar, horizontalni odvod

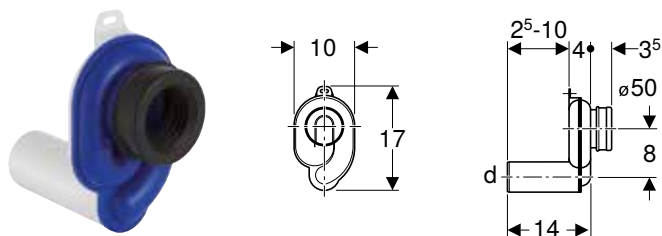

#### Namene

- Za pisoare sa odvodom pozadi
- Za pisoare sa količinom ispiranja 1–4 litara

#### Obim isporuke

- Manžetna od EPDM

#### Tehnički podaci

Visina sifona	50 mm
Materijal proizvoda	plastika

Br. art.	Površina/boja	d, ø [mm]
152.950.11.1	alpsko bela	50

### Geberit sifon za pisoar, vertikalni odvod

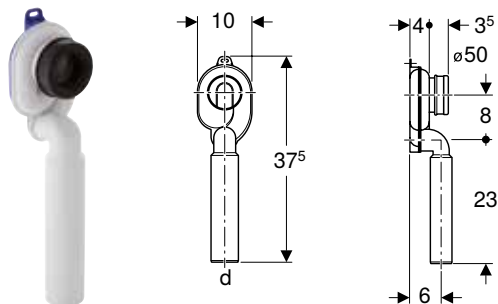

#### Namene

- Za pisoare sa odvodom pozadi
- Za pisoare sa količinom ispiranja 1–4 litara

#### Obim isporuke

- Manžetna od EPDM

#### Tehnički podaci

Visina sifona	50 mm
Materijal proizvoda	plastika

Br. art.	Površina/boja	d, ø [mm]
152.951.11.1	alpsko bela	50

# Višenamenska izlivna korita

## Pribor

### Geberit komplet montažnih ploča



#### Prednosti

- Mit Stellfussauflagen

#### Obim isporuke

- Komplet, 2 komada

Br. art.

L  
[cm]

500250000

35

500260000

45

#### Naknadno se poručuje

- Materijal za pričvršćivanje



# Geberit AquaClean

<b>Tuš WC kompleti</b> .....	<b>282</b>
Konzolne WC šolje .....	282
<b>WC dodaci</b> .....	<b>287</b>
<b>Dizajnerske pokrivne ploče</b> .....	<b>290</b>
Za tuš WC komplete .....	290
Za WC dodatke .....	291
<b>Pribor</b> .....	<b>292</b>
Pregled pribora – Priključak vode i električnog napajanja za Geberit ugradne vodokotliće .....	292
Za tuš WC komplete .....	296
Za WC dodatke .....	296
Za WC dodatke i tuš WC komplete .....	298
Potrošni materijal .....	300

# Tuš WC kompleti

## Konzolne WC šolje

### Geberit AquaClean Mera Comfort tuš WC komplet, konzolna WC šolja

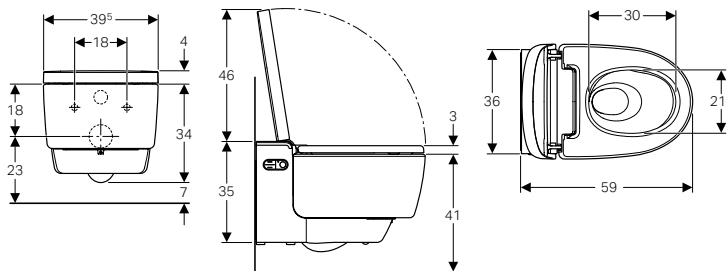

#### Namene

- Za udobnu upotrebu toaleta bez neprijatnih mirisa
- Za nežno čišćenje vodom u analnom i vaginalnom predelu

#### Tehnički podaci

Klasa zaštite	I
Stepen zaštite	IPX4
Nominalni napon	230 V AC
Mrežna frekvencija	50 Hz
Potrošnja struje	2000 W
Potrošnja struje u stanju mirovanja	≤ 0,5 W
Protočni pritisak	0,5–10 bar
Radna temperatura	5–40 °C
Opseg podešavanja temperature vode	34–40 °C
Izračunati protok	0,03 l/s
Minimalni protočni pritisak za izračunati protok	0,5 bar
Trajanje tuširanja	30–50 s
Maksimalno opterećenje WC sedišta	150 kg

#### Obim isporuke

- Set priključaka za vodu za ugradni vodokotlić Geberit Sigma 12 cm i ugradni vodokotlić Geberit Omega 12 cm, ugradna visina 112 cm
- Čepište spojnice za glavni priključak
- Zaštita od prskanja
- Sredstvo za rastvaranje kamenca 125 ml
- Komplet za čišćenje
- Priključni set za WC, ø 90 mm
- Daljinski upravljač sa zidnim držačem i baterijom CR2032
- Materijal za pričvršćivanje

#### Prednosti

- Hibridni sistem tople vode sa protočnim grejačem i bojlerom
- Tuš za analni predeo sa dvostrukom prskalicom u WhirlSpray tehnologiji tuširanja
- Zasebna prskalica za dame u zaštićenom položaju mirovanja
- Temperatura vode tuša, podesiva
- Jačina mlaza, podesiva u 5 nivoa
- Ručica tuša sa mogućnošću pozicioniranja u pet nivoa
- Podesivi oscilujući mlaz (automatsko kretanje ručice tuša napred-nazad)
- Automatsko ispiranje prskalice svežom vodom pre i nakon upotrebe
- Program za uklanjanje kamenca
- WC šolja bez ivice za ispiranje sa tehnikom ispiranja TurboFlush
- WC šolja sa dubinskim ispiranjem sa posebnim premazom KeraTect
- Detekcija korisnika
- Pročišćavanje vazduha sa keramičkim sačastim filterom, sa mogućnošću aktiviranja
- Pročišćavanje vazduha sa funkcijom naknadnog rada
- Fen, sa mogućnošću uključivanja
- Ručica fena, može se izvući
- Temperatura fena, podesiva
- WC sedišta sa brzim grejanjem sedišta
- Podesiva temperatura grejanja WC sedišta
- WC sedišta i poklopac WC-a sa funkcijom sporog spuštanja
- Poklopac WC-a sa opcijom SoftOpening
- Beskontaktno otvaranje i zatvaranje poklopca WC-a
- Aktiviranje svetla za orijentaciju u slučaju približavanja
- Svetlo za orijentaciju je podesivo u sedam boja
- Funkcije i podešavanja preko daljinskog upravljača
- Mogućnost programiranja četiri postavke korisnika
- Kompatibilnost sa Geberit AquaClean aplikacijom
- Priključak vode bočno sa leve strane skriven iza WC šolje
- Glavni priključak sa trožilnim vodom sa plaštom, bočno desno, sakriven iza WC šolje
- Mogućnost spoljnog priključka vode pomoću pribora, bočno levo
- Glavni priključak, eksterni, moguć preko utičnice na desnoj strani
- Izolacija od buke, predmontirana
- Dozvola u skladu sa standardom (DIN) EN 1717 / (DIN) EN 13077

Br. art.	Površina/boja
146.213.11.1	alpsko bela
146.213.21.1	sjajna hrom

#### Pribor

- Pregled pribora – Priključak vode i električnog napajanja za Geberit ugradne vodokotliče → s. 292

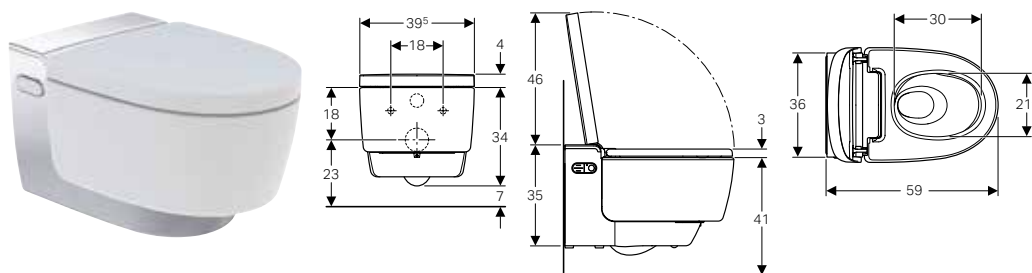

- Uz ovaj proizvod je dato i Geberit AquaClean sredstvo za rastvaranje kamenca i Geberit AquaClean sredstvo za čišćenje. Ovi potrošni materijali sadrže klasifikovane opasne materije. Napomene i mere za bezbedno postupanje sa opasnim materijama su navedene u dodatku ili na stranici [www.geberit.com](http://www.geberit.com).

**Geberit AquaClean Mera Classic tuš WC komplet, konzolna WC šolja****Namene**

- Za udobnu upotrebu toaleta bez neprijatnih mirisa
- Za nežno čišćenje vodom u analnom i vaginalnom predelu

**Tehnički podaci**

Klasa zaštite	I
Stepen zaštite	IPX4
Nominalni napon	230 V AC
Mrežna frekvencija	50 Hz
Potrošnja struje	2000 W
Potrošnja struje u stanju mirovanja	≤ 0,5 W
Protočni pritisak	0,5–10 bar
Radna temperatura	5–40 °C
Opseg podešavanja temperature vode	34–40 °C
Izračunati protok	0,03 l/s
Minimalni protočni pritisak za izračunati protok	0,5 bar
Trajanje tuširanja	30–50 s
Maksimalno opterećenje WC sedišta	150 kg

**Obim isporuke**

- Set priključaka za vodu za ugradni vodokotlić Geberit Sigma 12 cm i ugradni vodokotlić Geberit Omega 12 cm, ugradna visina 112 cm
- Čepište spojnice za glavni priključak
- Zaštita od prskanja
- Sredstvo za rastvaranje kamenca 125 ml
- Komplet za čišćenje
- Priključni set za WC, ø 90 mm
- Daljinski upravljač sa zidnim držačem i baterijom CR2032
- Materijal za pričvršćivanje

**Prednosti**

- Hibridni sistem tople vode sa protočnim grejačem i bojlerom
- Tuš za analni predeo sa dvostrukom prskalicom u WhirlSpray tehnologiji tuširanja
- Zasebna prskalica za dame u zaštićenom položaju mirovanja
- Temperatura vode tuša, podesiva
- Jačina mlaza, podesiva u 5 nivoa
- Ručica tuša sa mogućnošću pozicioniranja u pet nivoa
- Podesivi oscilujući mlaz (automatsko kretanje ručice tuša napred-nazad)
- Automatsko ispiranje prskalice svežom vodom pre i nakon upotrebe
- Program za uklanjanje kamenca
- WC šolja bez ivice za ispiranje sa tehnikom ispiranja TurboFlush
- WC šolja sa dubinskim ispiranjem sa posebnim premazom KeraTect
- Detekcija korisnika
- Pročišćavanje vazduha sa keramičkim sačastim filterom, sa mogućnošću aktiviranja
- Pročišćavanje vazduha sa funkcijom naknadnog rada
- Fen, sa mogućnošću uključivanja
- Ručica fena, može se izvući
- Temperatura fena, podesiva
- WC sedište i poklopac WC-a sa funkcijom sporog spuštanja
- Poklopac WC-a sa opcijom SoftOpening
- Funkcije i podešavanja preko daljinskog upravljača
- Mogućnost programiranja četiri postavke korisnika
- Kompatibilnost sa Geberit AquaClean aplikacijom
- Priključak vode bočno sa leve strane skriven iza WC šolje
- Glavni priključak sa trožilnim vodom sa plaštom, bočno desno, sakriven iza WC šolje
- Mogućnost spoljnog priključka vode pomoću pribora, bočno levo
- Glavni priključak, eksterni, moguć preko utičnice na desnoj strani
- Izolacija od buke, predmontirana
- Dozvola u skladu sa standardom (DIN) EN 1717 / (DIN) EN 13077

Br. art.	Površina/boja
146.203.11.1	alpsko bela
146.203.21.1	sjajna hrom

**Pribor**

- Pregled pribora – Priključak vode i električnog napajanja za Geberit ugradne vodokotliće → s. 292



- Uz ovaj proizvod je dato i Geberit AquaClean sredstvo za rastvaranje kamenca i Geberit AquaClean sredstvo za čišćenje. Ovi potrošni materijali sadrže klasifikovane opasne materije. Napomene i mere za bezbedno postupanje sa opasnim materijama su navedene u dodatku ili na stranici [www.geberit.com](http://www.geberit.com).



**Novo**

## Geberit AquaClean Sela tuš WC komplet, konzolna WC šolja

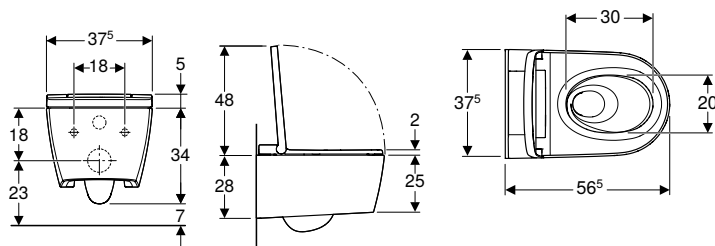

### Namene

- Za udobnost prilikom upotrebe toaleta
- Za nežno čišćenje vodom u analnom i vaginalnom predelu

### Tehnički podaci

Klasa zaštite	I
Stepen zaštite	IPX4
Nominalni napon	230 V AC
Mrežna frekvencija	50 Hz
Potrošnja struje	1850 W
Potrošnja struje u ekonomičnom režimu rada / pri uključenom grejanju	≤ 0,5 W
Protočni pritisak	0,5–10 bar
Radna temperatura	5–40 °C
Opseg podešavanja temperature vode	34–40 °C
Izračunati protok	0,02 l/s
Minimalni protočni pritisak za izračunati protok	0,5 bar
Trajanje tuširanja	50 s
Maksimalno opterećenje WC sedišta	150 kg

### Obim isporuke

- Set priključaka za vodu za ugradni vodokotlić Geberit Sigma 12 cm i ugradni vodokotlić Geberit Omega 12 cm, ugradna visina 112 cm
- Čepište spojnice za glavni priključak
- Set zvučne izolacije
- Zaštita od prskanja
- Sredstvo za rastvaranje kamenca 125 ml
- Komplet za čišćenje
- Priključni set za WC, ø 90 mm
- Daljinski upravljač sa zidnim držačem i baterijom CR2032
- Materijal za pričvršćivanje

Br. art. Površina/boja

146.223.11.1 alpsko bela

146.223.21.1 sjajna hrom

U isporuci od: april 2019

### Pribor

- Pregled pribora – Priključak vode i električnog napajanja za Geberit ugradne vodokotliče → s. 292



- Uz ovaj proizvod je dato i Geberit AquaClean sredstvo za rastvaranje kamenca i Geberit AquaClean sredstvo za čišćenje. Ovi potrošni materijali sadrže klasifikovane opasne materije. Napomene i mere za bezbedno postupanje sa opasnim materijama su navedene u dodatku ili na stranici [www.geberit.com](http://www.geberit.com).
- Zamena za br. art. 146.144.11.1

### Prednosti

- Tuš za analni predeo sa tehnologijom tuširanja WhirlSpray
- Zasebna prskalica za dame u zaštićenom položaju mirovanja
- Temperatura vode tuša, podesiva
- Jačina mlaza, podesiva u 5 nivoa
- Ručica tuša sa mogućnošću pozicioniranja u pet nivoa
- Podesivi oscilujući mlaz (automatsko kretanje ručice tuša napred-nazad)
- Automatsko ispiranje prskalice svežom vodom pre i nakon upotrebe
- Program za uklanjanje kamenca
- WC šolja bez ivice za ispiranje sa tehnikom ispiranja TurboFlush
- WC šolja sa dubinskim ispiranjem sa posebnim premazom KeraTect
- Detekcija korisnika
- WC sedište i poklopac WC-a sa funkcijom sporog spuštanja
- Poklopac WC-a sa opcijom SoftOpening
- Aktiviranje svetla za orijentaciju preko senzora osvetljenja
- Svetlo za orijentaciju je podesivo u sedam boja
- Funkcije i podešavanja preko daljinskog upravljača
- Mogućnost programiranja četiri postavke korisnika
- Kompatibilnost sa Geberit AquaClean aplikacijom
- Priključak vode bočno sa leve strane skriven iza WC šolje
- Glavni priključak sa trožilnim vodom sa plaštom, bočno desno, sakriven iza WC šolje
- Mogućnost spoljnog priključka vode pomoću pribora, bočno levo
- Glavni priključak, eksterni, moguć preko utičnice na desnoj strani
- Dozvola u skladu sa standardom (DIN) EN 1717 / (DIN) EN 13077

## Geberit AquaClean Tuma Comfort tuš WC kompleti, konzolna WC šolja

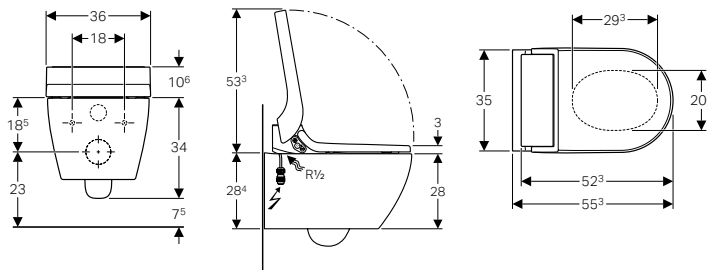

## Namene

- Za udobnu upotrebu toaleta bez neprijatnih mirisa
- Za nežno čišćenje vodom u analnom i vaginalnom predelu

## Tehnički podaci

Klasa zaštite	I
Stepen zaštite	IPX4
Nominalni napon	230 V AC
Mrežna frekvencija	50 Hz
Potrošnja struje	2000 W
Potrošnja struje u stanju mirovanja	≤ 0,5 W
Protočni pritisak	0,5–10 bar
Radna temperatura	5–40 °C
Opseg podešavanja temperature vode	34–40 °C
Fabričko podešavanje temperature vode	37 °C
Izračunati protok	0,02 l/s
Minimalni protočni pritisak za izračunati protok	0,5 bar
Trajanje tuširanja	50 s
Maksimalno opterećenje WC sedišta	150 kg

## Obim isporuke

- Set priključaka za vodu za ugradni vodokotlić Geberit Sigma 12 cm i ugradni vodokotlić Geberit Omega 12 cm, ugradna visina 112 cm
- Čepište spojnice za glavni priključak
- Set zvučne izolacije
- Zaštita od prskanja
- Gumeni odbojnici za WC sedišta / WC šolju
- Keramički sačasti filter
- Sredstvo za rastvaranje kamenca 125 ml
- Komplet za čišćenje
- Priključni set za WC,  $\varnothing$  90 mm
- Daljinski upravljač sa zidnim držačem i baterijom CR2032
- Materijal za pričvršćivanje

## Prednosti

- Priprema tople vode preko protočnog bojlera
- Tuš za analni predeo sa tehnologijom tuširanja WhirlSpray
- Zasebna prskalica za dame u zaštićenom položaju mirovanja
- Protočni bojler sa mogućnošću deaktivacije
- Ručica tuša sa prskalicom za analni i vaginalni predeo, na izvlačenje
- Jačina mlaza, podesiva u 5 nivoa
- Ručica tuša sa mogućnošću pozicioniranja u pet nivoa
- Podesivi osciljući mlaz (automatsko kretanje ručice tuša napred-nazad)
- Automatsko ispiranje prskalice svežom vodom pre i nakon upotrebe
- Program za uklanjanje kamenca
- WC šolja bez ivice
- WC šolja sa dubinskim ispiranjem sa posebnim premazom KeraTect
- Detekcija korisnika
- Pročišćavanje vazduha sa keramičkim sačastim filterom, sa mogućnošću aktiviranja
- Pročišćavanje vazduha sa funkcijom naknadnog rada
- Fen, sa mogućnošću uključivanja
- WC sedišta sa brzim grejanjem sedišta
- WC sedišta i poklopac WC-a sa funkcijom sporog spuštanja
- Poklopac WC-a sa opcijom SoftOpening
- Funkcije i podešavanja preko daljinskog upravljača
- Mogućnost programiranja četiri postavke korisnika
- Priključak vode bočno sa leve strane skriven iza WC šolje
- Glavni priključak sa trožilnim vodom sa plaštom, bočno desno, sakriven iza WC šolje
- Dozvola u skladu sa standardom (DIN) EN 1717 / (DIN) EN 13077
- Kompatibilnost sa Geberit AquaClean aplikacijom
- Temperatura vode tuša podesiva preko Geberit AquaClean aplikacije
- Temperatura fena podesiva preko Geberit AquaClean aplikacije
- Temperatura grejanja WC sedišta podesiva preko Geberit AquaClean aplikacije

Br. art.	Površina/boja
146.293.11.1	alpsko bela
146.293.FW.1	inox četkani
146.293.SI.1	staklo / bela
146.293.SJ.1	staklo / crna

## Pribor

- Pregled pribora – Priključak vode i električnog napajanja za Geberit ugradne vodokotliće → s. 292



- Uz ovaj proizvod je dato i Geberit AquaClean sredstvo za rastvaranje kamenca i Geberit AquaClean sredstvo za čišćenje. Ovi potrošni materijali sadrže klasifikovane opasne materije. Napomene i mere za bezbedno postupanje sa opasnim materijama su navedene u dodatku ili na stranici [www.geberit.com](http://www.geberit.com).

## Geberit AquaClean Tuma Classic tuš WC komplet, konzolna WC šolja

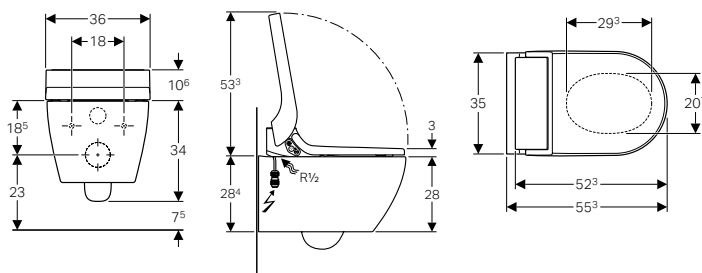

### Namene

- Za nežno čišćenje vodom u analnom predelu
- Za udobnost prilikom upotrebe toaleta

### Tehnički podaci

Klasa zaštite	I
Stepen zaštite	IPX4
Nominalni napon	230 V AC
Mrežna frekvencija	50 Hz
Potrošnja struje	2000 W
Potrošnja struje u stanju mirovanja	≤ 0,5 W
Protočni pritisak	0,5–10 bar
Radna temperatura	5–40 °C
Opseg podešavanja temperature vode	34–40 °C
Fabričko podešavanje temperature vode	37 °C
Izračunati protok	0,02 l/s
Minimalni protočni pritisak za izračunati protok	0,5 bar
Trajanje tuširanja	50 s
Maksimalno opterećenje WC sedišta	150 kg

### Prednosti

- Priprema tople vode preko protočnog bojlera
- Tuš za analni predeo sa tehnologijom tuširanja WhirlSpray
- Ručica tuša sa prskalicom za analni predeo, na izvlačenje
- Jačina mlaza, podesiva u 5 nivoa
- Osciljući mlaz (automatsko kretanje ručice tuša napred-nazad)
- Automatsko ispiranje prskalice svežom vodom pre i nakon upotrebe
- Program za uklanjanje kamenca
- WC šolja bez ivice
- WC šolja sa dubinskim ispiranjem sa posebnim premazom KeraTect
- WC sedišta i poklopac WC-a sa funkcijom sporog spuštanja
- Poklopac WC-a sa opcijom SoftOpening
- Priključak vode bočno sa leve strane skriven iza WC šolje
- Glavni priključak sa trožilnim vodom sa plaštom, bočno desno, sakriven iza WC šolje
- Dozvola u skladu sa standardom (DIN) EN 1717 / (DIN) EN 13077
- Kompatibilnost sa Geberit AquaClean aplikacijom
- Temperatura vode tuša podesiva preko Geberit AquaClean aplikacije
- Protočni bojler sa mogućnošću deaktiviranja pomoću Geberit AquaClean aplikacije
- Ručica tuša sa mogućnošću podešavanja u pet stepena preko Geberit AquaClean aplikacije

### Obim isporuke

- Set priključaka za vodu za ugradni vodokotlić Geberit Sigma 12 cm i ugradni vodokotlić Geberit Omega 12 cm, ugradna visina 112 cm
- Čepište spojnice za glavni priključak
- Set zvučne izolacije
- Zaštita od prskanja
- Priključni set za WC, ø 90 mm
- Materijal za pričvršćivanje

Br. art. Površina/boja

146.093.11.1 alpsko bela

### Pribor

- Pregled pribora – Priključak vode i električnog napajanja za Geberit ugradne vodokotliće → s. 292

## WC dodaci

### Geberit AquaClean Tuma Comfort tuš WC sedišta

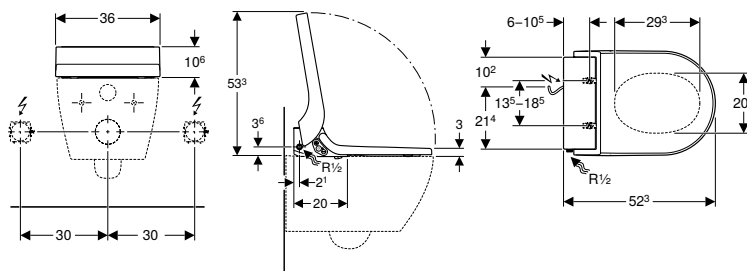

#### Namene

- Za udobnu upotrebu toaleta bez neprijatnih mirisa
- Za nežno čišćenje vodom u analnom i vaginalnom predelu
- Za naknadnu montažu na WC šolje (umesto WC sedišta)

#### Tehnički podaci

Klasa zaštite	I
Stepen zaštite	IPX4
Nominalni napon	230 V AC
Mrežna frekvencija	50 Hz
Potrošnja struje	2000 W
Potrošnja struje u stanju mirovanja	≤ 0,5 W
Dužina kabla	2 m
Protočni pritisak	0,5–10 bar
Radna temperatura	5–40 °C
Opseg podešavanja temperature vode	34–40 °C
Fabričko podešavanje temperature vode	37 °C
Izračunati protok	0,02 l/s
Minimalni protočni pritisak za izračunati protok	0,5 bar
Trajanje tuširanja	50 s
Maksimalno opterećenje WC sedišta	150 kg

#### Obim isporuke

- Fleksibilno crevo 3/8" sa kolenom 1/2"
- Zaštita od prskanja
- Gumeni odbojnici za WC sedišta / WC šolju
- Keramički sačasti filter
- Sredstvo za rastvaranje kamenca 125 ml
- Komplet za čišćenje
- Daljinski upravljač sa zidnim držačem i baterijom CR2032
- Materijal za pričvršćivanje

#### Prednosti

- Priprema tople vode preko protočnog bojlera
- Tuš za analni predeo sa tehnologijom tuširanja WhirlSpray
- Zasebna prskalica za dame u zaštićenom položaju mirovanja
- Protočni bojler sa mogućnošću deaktivacije
- Ručica tuša sa prskalicom za analni i vaginalni predeo, na izvlačenje
- Jačina mlaza, podesiva u 5 nivoa
- Ručica tuša sa mogućnošću pozicioniranja u pet nivoa
- Podesivi oscilujući mlaz (automatsko kretanje ručice tuša napred-nazad)
- Automatsko ispiranje prskalice svežom vodom pre i nakon upotrebe
- Program za uklanjanje kamenca
- Detekcija korisnika
- Pročišćavanje vazduha sa keramičkim sačastim filterom, sa mogućnošću aktiviranja
- Pročišćavanje vazduha sa funkcijom naknadnog rada
- Fen, sa mogućnošću uključivanja
- WC sedišta sa brzim grejanjem sedišta
- WC sedišta i poklopac WC-a sa funkcijom sporog spuštanja
- Poklopac WC-a sa opcijom SoftOpening
- Funkcije i podešavanja preko daljinskog upravljača
- Mogućnost programiranja četiri postavke korisnika
- Priključak za vodu bočno levo
- Glavni priključak pozadi, sa mogućnošću skrivenog postavljanja levo ili desno
- Mrežni kabl, može se seći prema dužini
- Dozvola u skladu sa standardom (DIN) EN 1717 / (DIN) EN 13077
- Kompatibilnost sa Geberit AquaClean aplikacijom
- Temperatura vode tuša podesiva preko Geberit AquaClean aplikacije
- Temperatura fena podesiva preko Geberit AquaClean aplikacije
- Temperatura grejanja WC sedišta podesiva preko Geberit AquaClean aplikacije

Br. art.      Površina/boja

146.273.11.1    alpsko bela

146.273.FW.1    inox četkani

146.273.SI.1    staklo / bela

146.273.SJ.1    staklo / crna

#### Naknadno se poručuje

- Set priključaka za vodu

#### Pribor

- Pregled pribora – Priključak vode i električnog napajanja za Geberit ugradne vodokotliče → s. 292



- Uz ovaj proizvod je dato i Geberit AquaClean sredstvo za rastvaranje kamenca i Geberit AquaClean sredstvo za čišćenje. Ovi potrošni materijali sadrže klasifikovane opasne materije. Napomene i mere za bezbedno postupanje sa opasnim materijama su navedene u dodatku ili na stranici [www.geberit.com](http://www.geberit.com).
- Set za priključak vode izaberi u skladu sa ugradnom situacijom

## Geberit AquaClean Tuma Classic tuš WC sedišta

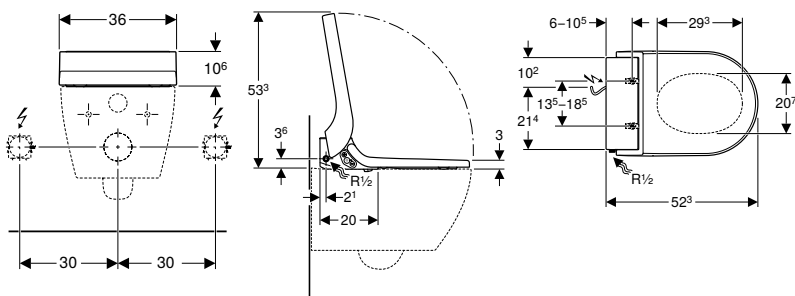

### Namene

- Za udobnost prilikom upotrebe toaleta
- Za nežno čišćenje vodom u analnom predelu
- Za naknadnu montažu na WC šolje (umesto WC sedišta)

### Tehnički podaci

Klasa zaštite	I
Stepen zaštite	IPX4
Nominalni napon	230 V AC
Mrežna frekvencija	50 Hz
Potrošnja struje	2000 W
Potrošnja struje u stanju mirovanja	≤ 0,5 W
Dužina kabla	2 m
Protočni pritisak	0,5–10 bar
Radna temperatura	5–40 °C
Opseg podešavanja temperature vode	34–40 °C
Fabričko podešavanje temperature vode	37 °C
Izračunati protok	0,02 l/s
Minimalni protočni pritisak za izračunati protok	0,5 bar
Trajanje tuširanja	50 s
Maksimalno opterećenje WC sedišta	150 kg

### Prednosti

- Priprema tople vode preko protočnog bojlera
- Tuš za analni predeo sa tehnologijom tuširanja WhirlSpray
- Ručica tuša sa prskalicom za analni predeo, na izvlačenje
- Jačina mlaza, podesiva u 5 nivoa
- Osciljući mlaz (automatsko kretanje ručice tuša napred-nazad)
- Automatsko ispiranje prskalice svežom vodom pre i nakon upotrebe
- Program za uklanjanje kamenca
- WC sedišta i poklopac WC-a sa funkcijom sporog spuštanja
- Poklopac WC-a sa opcijom SoftOpening
- Priključak za vodu bočno levo
- Glavni priključak pozadi, sa mogućnošću skrivenog postavljanja levo ili desno
- Mrežni kabl, može se seći prema dužini
- Dozvola u skladu sa standardom (DIN) EN 1717 / (DIN) EN 13077
- Kompatibilnost sa Geberit AquaClean aplikacijom
- Temperatura vode tuša podesiva preko Geberit AquaClean aplikacije
- Protočni bojler sa mogućnošću deaktiviranja pomoću Geberit AquaClean aplikacije
- Ručica tuša sa mogućnošću podešavanja u pet stepena preko Geberit AquaClean aplikacije

### Obim isporuke

- Fleksibilno crevo 3/8" sa kolenom 1/2"
- Zaštita od prskanja
- Materijal za pričvršćivanje

Br. art.	Površina/boja
146.073.11.1	alpsko bela

### Naknadno se poručuje

- Set priključaka za vodu

### Pribor

- Pregled pribora – Priključak vode i električnog napajanja za Geberit ugradne vodokotliče → s. 292



- Set za priključak vode izabrati u skladu sa ugradnom situacijom

## Geberit AquaClean 4000 tuš WC sedišta

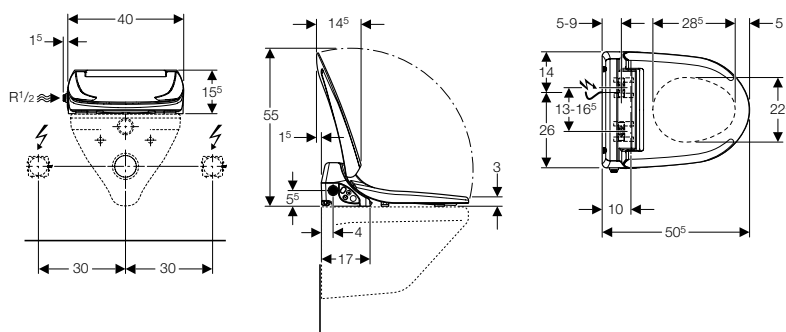

## Namene

- Za udobnost prilikom upotrebe toaleta
- Za nežno čišćenje vodom u analnom predelu
- Za naknadnu montažu na WC šolje (umesto WC sedišta)

## Tehnički podaci

Klasa zaštite	I
Stepen zaštite	IPX4
Nominalni napon	230 V AC
Mrežna frekvencija	50–60 Hz
Potrošnja struje	800 W
Potrošnja struje u ekonomičnom režimu rada / pri uključenom grejanju	0,45/5,8 W
Dužina kabla	2 m
Protočni pritisak	0,5–10 bar
Radna temperatura	10–40 °C
Fabričko podešavanje temperature vode	37 °C
Izračunati protok	0,04 l/s
Minimalni protočni pritisak za izračunati protok	0,5 bar
Trajanje tuširanja	20 s
Maksimalno opterećenje WC sedišta	150 kg

## Prednosti

- WC sedišta i poklopac WC-a sa funkcijom sporog spuštanja
- Integrirani bojler
- Ručica tuša sa prskalicom za analni predeo, na izvlačenje
- Jačina mlaza, podesiva u 5 nivoa
- Automatsko ispiranje prskalice svežom vodom pre i nakon upotrebe
- Tuš lagano i konstantno hladi tokom tuširanja
- Podesiv režim rada bojlera (UKLJ / ISK. / ekonomičan režim rada)
- Detekcija korisnika za pripremu tople vode
- Poslednje upotrebljena podešavanja se automatski memorišu
- Priključak za vodu bočno levo
- Glavni priključak pozadi, sa mogućnošću skrivenog postavljanja levo ili desno
- Mrežni kabl, može se seći prema dužini
- Dozvola u skladu sa standardom (DIN) EN 1717 / (DIN) EN 13077

## Obim isporuke

- Set priključaka za vodu za priključak bočno levo, za predzidni vodokotlić
- Zaštita od prskanja
- Gumeni odbojnici za WC sedišta / WC šolju
- Materijal za pričvršćivanje

Br. art.	Površina/boja
146.130.11.2	alpsko bela

## Pribor

- Pregled pribora – Priključak vode i električnog napajanja za Geberit ugradne vodokotliće → s. 292



- Priloženi standardni materijal za povezivanje je namenjen za povezivanje svih predzidnih vodokotlića sa priključkom za vodu sa leve strane (pogled sa prednje strane)
- Za ugradne vodokotliče mora se posebno naručiti:
- Priključak vode podešen za Geberit Omega ugradni vodokotlić 12 cm, ugradna visina 82 / 98 cm (br. art. 240.635.00.1)
- Priključak vode podešen za Geberit Sigma ugradni vodokotlić 12 cm (br. art. 249.801.00.1)

## Dizajnerske pokrivne ploče

### Za tuš WC komplete

#### Dizajnerska pokrivna ploča za Geberit AquaClean tuš WC komplet

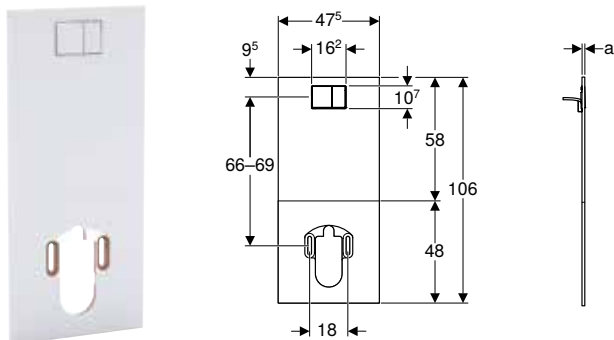

##### Namene

- Za priključivanje Geberit AquaClean Tuma kompletnih WC instalacija na Geberit ugradne vodokotliče
- Za priključivanje Geberit AquaClean Sela na Geberit ugradne vodokotliče
- Za priključivanje Geberit AquaClean Mera na Geberit ugradne vodokotliče
- Za Geberit Sigma ugradne vodokotliče 12 cm
- Za Geberit Twinline ugradne vodokotliče 12 cm (od godine proizvodnje 1997. ili od godine proizvodnje 1988. sa ugrađenim setom za prepravku na dvokoličinsko ispiranje)
- Für Geberit Sigma und Omega Unterputzspülkästen, wenn die notwendige Lochbohrung für den Wasseranschluss nicht ausgeführt werden kann (z. B. Mietwohnung)
- Za površine potpuno pokrivene pločicama

##### Prednosti

- Odgovara kod razmaka od 66–69 cm, izmereno od sredine tipke za aktiviranje do sredine nosača keramike
- Set za zamenu bez oštećenja površine pločica sa mogućnošću montaže i demontaže
- Pokrivna ploča sa integrisanim aktiviranjem za dvokoličinsko ispiranje
- Tipka za aktiviranje, u ravni sa zidom
- Skriveni priključak za vođenje vode
- Mrežni kabl može biti postavljen iza ploče

##### Obim isporuke

- Pokrivna ploča
- 4 pritisne poluge
- Odvodna cev sa ravnim dihtovanjem na radijalno dihtovanje
- Materijal za pričvršćivanje

Br. art.	Površina/boja	Materijal proizvoda	a [cm]
115.328.SI.1	staklo / bela	laminatna ploča presovana pod visokim pritiskom / staklo	2
115.328.SJ.1	staklo / crna	laminatna ploča presovana pod visokim pritiskom / staklo	2
115.329.11.1	alpsko bela	laminatna ploča presovana pod visokim pritiskom	1,5

## Za WC dodatke

### Dizajnerska pokrivna ploča za Geberit AquaClean tuš WC sedište

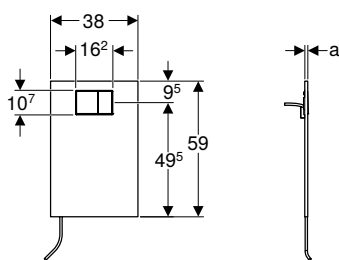

#### Namene

- Za priključivanje Geberit AquaClean tuš WC sedišta na ugradni vodokotlić
- Za priključivanje Geberit AquaClean 4000 na ugradne vodokotliće
- Za priključivanje Geberit AquaClean 5000 i Geberit AquaClean 5000plus na ugradne vodokotliće
- Za priključivanje Geberit AquaClean Tuma tuš WC sedišta
- Za Geberit Sigma ugradne vodokotliće 12 cm
- Za Geberit Twinline ugradne vodokotliće 12 cm (od godine proizvodnje 1997. ili od godine proizvodnje 1988. sa ugrađenim setom za prepravku na dvokoličinsko ispiranje)
- Für Geberit Sigma und Omega Unterputzspülkästen, wenn die notwendige Lochbohrung für den Wasseranschluss nicht ausgeführt werden kann (z. B. Mietwohnung)
- Za površine potpuno pokrivena pločicama

#### Prednosti

- Set za zamenu bez oštećenja površine pločica sa mogućnošću montaže i demontaže
- Pokrivna ploča sa integrisanim aktiviranjem za dvokoličinsko ispiranje
- Tipka za aktiviranje, u ravni sa zidom
- Skriveni priključak za vođenje vode u pokrivnoj ploči

#### Obim isporuke

- Pokrivna ploča
- 4 pritisne poluge
- Odvodna cev sa ravnim dihtovanjem na radijalno dihtovanje
- Y-račva
- Fleksibilno crevo
- Materijal za pričvršćivanje

Br. art.	Površina/boja	Materijal proizvoda	a [cm]
115.322.11.1	alpsko bela	laminatna ploča presovana pod visokim pritiskom	1,5
115.324.SI.1	staklo / bela	laminatna ploča presovana pod visokim pritiskom / staklo	2
115.324.SJ.1	staklo / crna	laminatna ploča presovana pod visokim pritiskom / staklo	2

















- Za Geberit AquaClean Tuma WC uređaje za umetanje sa WC šoljama dužine preko 56 cm
- Za Geberit AquaClean Tuma WC uređaje za umetanje dodatno poručiti priključno koleno sa navojnom maticom br. art. 147.236.00.1



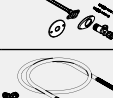



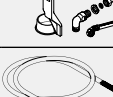
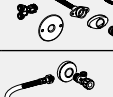

# Pribor

## Pregled pribora – Priključak vode i električnog napajanja za Geberit ugradne vodokotliče

Geberit Srbija i Crna Gora, Stanje: oktobar 2018























		Sigma 12 cm do marta 2013.	Sigma 12 cm	Sigma 12 cm, bez prepreka <sup>1)</sup>	Sigma 8 cm do marta 2013.	Sigma 8 cm do 2015.	
							
<b>Za Geberit AquaClean 4000</b>							
Set priključaka za vodu	115.438.00.1 						
	240.396.00.1 						
	240.635.00.1 						
	249.801.00.1 	✓	✓	✓	✓	✓	
Ugradni utikač za suhu i masivnu konstrukciju	242.001.00.1 	✓	✓	✓	✓	✓	
Dizajnerska pokrivna ploča	115.322.11.1 						
	115.324.SI.1						
	115.324.SJ.1						
<b>Za Geberit AquaClean Tuma WC dodatke</b>							
Set priključaka za vodu	115.438.00.1 						
	240.396.00.1 						
	147.035.00.1 	✓	✓	✓	✓	✓	
	147.045.00.1 						
Ugradni utikač za suhu i masivnu konstrukciju	242.001.00.1 	✓	✓	✓	✓	✓	
Dizajnerska pokrivna ploča	115.322.11.1 						
	115.324.SI.1						
	115.324.SJ.1						

	Sigma 8 cm od 2016.	Omega 12 cm		Kappa 15 cm do marta 2013.	Kappa 15 cm	Bez prazne cevi	Predzidni vodokotlič, priključak vode levo / na sredini / desno
		82 / 98 cm	112 cm				
							
							✓ <sup>2)</sup>
							✓ <sup>3)</sup>
		✓		✓	✓		
	✓		✓				
	✓	✓	✓	✓	✓	✓	
						✓	
						✓	
						✓	
							✓ <sup>2)</sup>
							✓ <sup>3)</sup>
	✓		✓				
						✓	
	✓	✓	✓	✓	✓	✓	
						✓	
						✓	
						✓	

# Geberit AquaClean

Pribor  
Za WC dodatke

Geberit Srbija i Crna Gora, Stanje: oktobar 2018







		Sigma 12 cm do marta 2013.	Sigma 12 cm	Sigma 12 cm, bez prepreka <sup>1)</sup>	Sigma 8 cm do marta 2013.	Sigma 8 cm do 2015.	
							
<b>Za Geberit AquaClean Sela kompletne WC instalacije, konzolna WC šolja</b>							
Set priključaka za vodu	240.635.00.1						
	147.045.00.1						
	249.801.00.1		✓			✓	
Mrežni kabl sa mrežnim utikačem	242.839.P0.1		✓			✓	
Dizajnerska pokrivna ploča	115.329.11.1						
	115.328.SI.1						
	115.328.SJ.1						
<b>Za Geberit AquaClean Tuma kompletne instalacije, konzolna WC šolja</b>							
Set priključaka za vodu	249.801.00.1		✓			✓	
	240.635.00.1						
	147.045.00.1						
Dizajnerska pokrivna ploča	115.329.11.1						
	115.328.SI.1						
	115.328.SJ.1						
Mrežni kabl sa mrežnim utikačem	242.839.P0.1		✓			✓	
<b>Za Geberit AquaClean Mera</b>							
Mrežni kabl sa mrežnim utikačem	242.839.P0.1		✓			✓	
Dizajnerska pokrivna ploča	115.329.11.1						
	115.328.SI.1						
	115.328.SJ.1						

✓ Potrebno

<sup>1)</sup> Br.art. 111.312.00.5, 111.324.00.5, 111.350.00.5, 111.351.00.5, 111.352.00.5, 111.375.00.5, 111.396.00.5

<sup>2)</sup> Priključak za vodu, pozadi na sredini

<sup>3)</sup> Priključak za vodu, bočno desno

	Sigma 8 cm od 2016.	Omega 12 cm		Kappa 15 cm do marta 2013.	Kappa 15 cm	Bez prazne cevi	Predzidni vodokotlić, priključak vode levo / na sredini / desno
		82 / 98 cm	112 cm				
							
				✓			
						✓	
				✓		✓	
						✓	
						✓	
						✓	
				✓		✓	
				✓		✓	
						✓	
						✓	
				✓		✓	
				✓		✓	
						✓	
						✓	
						✓	

## Za tuš WC komplete

**Novo**

### Ispirna cev za Geberit AquaClean Sela i Geberit Monolith sanitarni modul

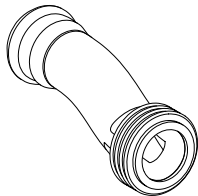

#### Namene

- Za priključivanje Geberit AquaClean Sela na Geberit Monolith (do godine proizvodnje 2016.)

Br. art.

147.043.00.1

U isporuci od: april 2019

### Mrežni kabl za Geberit AquaClean



#### Namene

- Za priključivanje Geberit AquaClean Tuma kompletnih WC instalacija na spoljnu utičnicu, desno 30 cm
- Za priključivanje Geberit AquaClean Sela na spoljnu utičnicu, desno 30 cm

#### Prednosti

- Dužina 60 cm
- Ženska utičnica, predmontirana

Br. art.

242.839.P0.1

## Za WC dodatke

### Geberit set priključaka za vodu za predzidne vodokotliče sa priključkom za vodu pozadi na sredini



#### Namene

- Za priključivanje Geberit AquaClean 4000 na predzidne vodokotliče sa priključkom vode pozadi na sredini
- Za priključivanje Geberit AquaClean 5000 i Geberit AquaClean 5000plus na predzidne vodokotliče sa priključkom vode pozadi na sredini
- Za priključivanje Geberit AquaClean Tuma WC dodatka na predzidne vodokotliče sa priključkom vode pozadi na sredini

#### Obim isporuke

- 2 fleksibilna creva 3/8"
- Materijal za priključivanje
- Materijal za pričvršćivanje

Br. art.

115.438.00.1



- Kod priključka Geberit AquaClean Tuma tuš WC sedišta na Geberit predzidne vodokotliče sa priključkom vode na sredini treba dodatno da se poruči br. Art. 147.034.00.1

**Geberit set priključaka za vodu za predzidne vodokotliče sa priključkom za vodu bočno desno****Namene**

- Za priključivanje Geberit AquaClean 4000 na predzidne vodokotliče sa priključkom vode desno
- Za priključivanje Geberit AquaClean 5000 i Geberit AquaClean 5000plus na predzidne vodokotliče sa priključkom vode desno
- Za priključivanje Geberit AquaClean Tuma WC dodatka na predzidni vodokotlič sa priključkom vode desno

**Obim isporuke**

- 4 fleksibilna creva R 3/8"
- Nosač
- Materijal za pričvršćivanje

Br. art.

240.396.00.1



- Kod priključka Geberit AquaClean Tuma tuš WC sedišta na Geberit predzidne vodokotliče sa priključkom vode sa desne strane treba dodatno da se poruči br. art. 147.034.00.1

**Set za priključak vode, za ugradne vodokotliče 12 cm, za Geberit AquaClean Tuma tuš WC sedišta****Namene**

- Za Geberit ugradne vodokotliče sa predmontiranom praznom cevi za priključak vode
- Za priključak vode 19,5 cm iz srednje ose
- Za priključivanje Geberit AquaClean Tuma tuš WC sedišta na Geberit Sigma ugradne vodokotliče 12 cm
- Za priključivanje Geberit AquaClean Tuma tuš WC sedišta na Geberit Sigma ugradne vodokotliče 8 cm
- Za priključivanje Geberit AquaClean Tuma tuš WC sedišta na Geberit Duofix instalacione elemente u vidnom području za osobe sa invaliditetom
- Za priključivanje Geberit AquaClean Tuma tuš WC sedišta na Geberit Omega ugradne vodokotliče 12 cm, ugradna visina 112 cm

**Obim isporuke**

- Y-račva
- Ugaoni ventil 1/2"
- Pokrovna rozeta
- 2 fleksibilna creva 3/8"
- Materijal za priključivanje
- Materijal za pričvršćivanje

Br. art.

147.035.00.1

## Za WC dodatke i tuš WC komplete

### Geberit set za priključak vode za ugradne vodokotliće 8 / 12 cm



#### Namene

- Za ugradne vodokotliće sa predmontiranom praznom cevi za priključak za vodu
- Za priključak vode 19,5 cm iz srednje ose
- Za priključivanje Geberit AquaClean 4000 na Geberit Sigma ugradne vodokotliće 12 cm
- Za priključivanje Geberit AquaClean 4000 na Geberit Sigma ugradne vodokotliće 8 cm
- Za priključivanje Geberit AquaClean 4000 na Geberit Omega ugradne vodokotliće 12 cm, ugradna visina 112 cm
- Za priključivanje Geberit AquaClean 4000 na Geberit Duofix instalacione elemente za osobe sa invaliditetom
- Za priključivanje Geberit AquaClean Tuma tuš WC kompleta na Geberit Sigma ugradne vodokotliće 12 cm
- Za priključivanje Geberit AquaClean Tuma tuš WC kompleta na Geberit Sigma ugradne vodokotliće 8 cm
- Za priključivanje Geberit AquaClean Tuma tuš WC kompleta na Geberit Duofix instalacione elemente bez prepreka u vidnom području
- Za priključivanje Geberit AquaClean Sela tuš WC kompleta na Geberit Sigma ugradne vodokotliće 8 cm
- Za priključivanje Geberit AquaClean Sela tuš WC kompleta na Geberit Duofix instalacione elemente za osobe sa invaliditetom u vidnom području
- Za priključivanje Geberit AquaClean Sela tuš WC kompleta na Geberit Omega ugradne vodokotliće 12 cm, ugradna visina 112 cm
- Za priključivanje Geberit AquaClean Sela tuš WC kompleta na Geberit Sigma ugradne vodokotliće 12 cm

#### Obim isporuke

- Y-račva
- Ugaoni ventil 1/2"
- 2 fleksibilna creva 3/8"
- Materijal za pričvršćivanje

Br. art.

249.801.00.1



- Kod priključka Geberit AquaClean Mera na instalacione elemente Geberit Duofix za osobe sa invaliditetom u vidokrugu treba dodatno da se poruči br. art. 147.033.xx.1

## Geberit set za priključak vode za ugradne vodokotliče 12 cm / 15 cm



### Namene

- Za ugradne vodokotliče sa predmontiranom praznom cevi za priključak za vodu
- Za priključak vode 19,5 cm iz srednje ose
- Za priključivanje Geberit AquaClean 4000 na Geberit Omega ugradne vodokotliče 12 cm, ugradna visina 82 / 98 cm
- Za priključivanje Geberit AquaClean 4000 na Geberit Kappa ugradne vodokotliče 15 cm
- Za priključivanje Geberit AquaClean Tuma tuš WC kompleta na Geberit Kappa ugradne vodokotliče 15 cm
- Za priključivanje Geberit AquaClean Sela tuš WC kompleta na Geberit Kappa ugradne vodokotliče 15 cm

### Obim isporuke

- Ugaoni ventil 1/2"
- 3 fleksibilna creva 3/8"
- Materijal za priključivanje

Br. art.

240.635.00.1

## Set za priključak vode, konvencionalni, za Geberit AquaClean Tuma



### Namene

- Za konvencionalne bočne priključke vode levo
- Za priključivanje Geberit AquaClean Sela
- Za priključivanje Geberit AquaClean Tuma
- Za priključivanje Geberit AquaClean kompletnih WC instalacija na Geberit Duofix instalacione elemente za osobe sa invaliditetom u vidnom području

### Obim isporuke

- Ugaoni ventil 1/2"
- Fleksibilno crevo 3/8"

Br. art.

147.045.00.1

## Geberit ugradna kutija za elektro priključak za suhu i masivnu konstrukciju

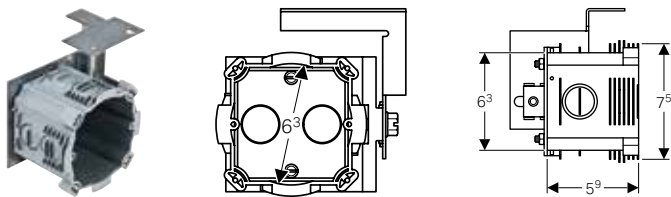

### Namene

- Za Geberit AquaClean tuš WC sedišta
- Za pozicioniranje električnog priključka na Geberit instalacione elemente za konzolne WC šolje
- Za Geberit Duofix, Geberit GIS i Geberit Kombifix instalacione elemente
- Za Geberit Duofix instalacione elemente širine 50 cm

### Prednosti

- Probijeni otvori za vodove i cevi
- Podesiva dubina

### Obim isporuke

- Elektro-dozna
- Materijal za pričvršćivanje

### Tehnički podaci

Materijal proizvoda

PE-HD

Br. art.

242.001.00.1



## Potrošni materijal

### Geberit AquaClean sredstvo za čišćenje



**Namene**

- Za čišćenje Geberit AquaClean tuš-WC-a

**Prednosti**

- Sadržaj 500 ml
- Može se koristiti odmah i bez razređivanja
- Ekološka
- Dermatološki odobren

Br. art.

242.546.00.1



- Uz ovaj proizvod je dato i Geberit AquaClean sredstvo za čišćenje. Ovaj potrošni materijal sadrži klasifikovane opasne materije. Napomene i mere za bezbedno postupanje sa opasnim materijama su navedene u dodatku ili na stranici [www.geberit.com](http://www.geberit.com).

### Geberit AquaClean sredstvo za rastvaranje kamenca



**Namene**

- Za rastvaranje kamenca u Geberit AquaClean Mera
- Za rastvaranje kamenca u Geberit AquaClean Tuma
- Zum Entkalken von Geberit AquaClean Sela

**Prednosti**

- Zapremina 125 ml

Br. art.

147.040.00.1



- Uz ovaj proizvod je dato i Geberit AquaClean sredstvo za rastvaranje kamenca. Ovaj potrošni materijal sadrži klasifikovane opasne materije. Napomene i mere za bezbedno postupanje sa opasnim materijama su navedene u dodatku ili na stranici [www.geberit.com](http://www.geberit.com).

### Geberit keramički saćasti filter tip 3



**Namene**

- Za Geberit AquaClean Tuma Comfort
- Za Geberit AquaClean Mera
- Za Geberit Monolith Plus sanitarne module

Br. art.

242.999.00.1

## Set filtera od aktivnog uglja za Geberit AquaClean tuš WC sedišta



### Namene

- Za Geberit AquaClean 5000
- Za Geberit AquaClean 5000plus
- Za Belena 6000

### Obim isporuke

- Komplet, 2 komada

Br. art.

240.116.00.1

## Filter od aktivnog uglja za Geberit AquaClean tuš WC komplet



### Namene

- Za Geberit AquaClean 8000plus
- Za Belena 8000

Br. art.

250.022.00.1

## Geberit AquaClean sredstvo za čišćenje mlaznice



### Namene

- Za Geberit AquaClean 8000plus
- Za Belena 8000

### Prednosti

- Sadržaj 400 ml
- Za oko 650 korišćenja
- Dermatološki odobren

Br. art.

242.545.00.1



- Uz ovaj proizvod je dato i Geberit AquaClean sredstvo za čišćenje mlaznice. Ovaj potrošni materijal sadrži klasifikovane opasne materije. Napomene i mere za bezbedno postupanje sa opasnim materijama su navedene u dodatku ili na stranici [www.geberit.com](http://www.geberit.com).



■ GEBERIT

# Geberit Monolith

<b>Sanitarni moduli za WC.....</b>	<b>304</b>
Za konzolne WC šolje.....	304
Za podni WC .....	310
Pribor .....	317
Potrošni materijal .....	319
<b>Sanitarni moduli za bidee .....</b>	<b>320</b>
Za konzolne i podne bidee.....	320

## Sanitarni moduli za WC

### Za konzolne WC šolje

#### Geberit Monolith sanitarni modul za konzolnu WC šolju, 101 cm

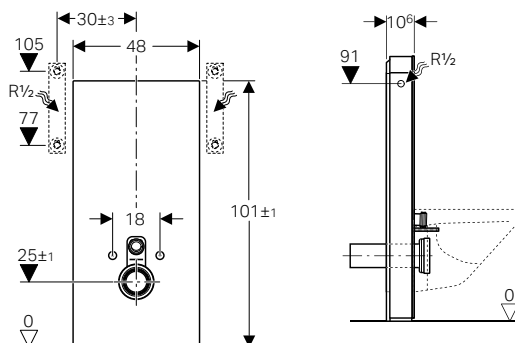

#### Namene

- Za renoviranja, rekonstrukcije i novu gradnju
- Za zidne priključke visine odvoda > 23 cm
- Za zamenu niskomontažnih predzidnih vodokotlića
- Za zamenu konzolnih WC šolja sa predzidnim vodokotličem u monoblok verziji
- Za Geberit AquaClean kompletne WC instalacije
- Za priključivanje Geberit AquaClean umetaka za WC, sa priborom
- Za montažu na gotove podove
- Za montažu ispred suvomontažnih i masivnih zidova
- Za izjednačenje visinske razlike između WC priključaka i zidnih odvoda preko etažiranih ravnih priključaka za konzolne WC šolje

#### Tehnički podaci

Protočni pritisak	0,1–10 bar
Maksimalna temperatura vode	25 °C
Fabrički podešena količina ispiranja	6 i 3 l
Opseg podešavanje veće količine vode za ispiranje	4,5 / 6 l
Mala količina za ispiranje	3 l
Izračunati protok	0,11 l/s
Minimalni protočni pritisak za izračunati protok	0,5 bar

#### Prednosti

- Dvokoličinsko ispiranje
- Moguće je ujednačavanje razlika u konstrukciji
- Podesivo po visini do 7 cm
- Prednji panel od stakla (ESG)
- Pričvrtna visina WC šolje  $35 \pm 1$  cm
- Vodokotlić sa izolacijom protiv kondenzacije
- Bočni panel od aluminijuma, brušenog
- Samonoseći element
- Podesiva količina ispiranja
- Bočni priključak vode
- Mogućnost priključka za vodu odozdo sa priborom

#### Obim isporuke

- Set priključaka za vodu sa ugaonim ventilom R 1/2"
- Produžetak ispirnog kolena 160 mm
- Ravan priključak od PE-HD,  $\varnothing$  90 mm
- Manžetna od EPDM,  $\varnothing$  44 / 55 mm
- Spojnica za prelaz od PE-HD,  $\varnothing$  90 / 110 mm
- 2 navojne šipke M12
- Set zvučne izolacije
- Podnožje osnove
- Materijal za pričvršćenje za suvomontažni zid
- Materijal za pričvršćivanje

Br. art.	Površina/boja
131.022.SI.5	staklo / bela
131.022.SJ.5	staklo / crna
131.022.SL.5	staklo / mint
131.022.SQ.5	staklo / umbra
131.022.TG.5	staklo / peščana

#### Pribor

- Geberit komplet spojnih priključaka za konzolnu WC šolju, etažiran 3 cm → s. 317
- Geberit komplet spojnih priključaka za konzolnu WC šolju, etažiran 7 cm → s. 317
- Komplet klinova za fiksiranje od aluminijuma, za Geberit Monolith bočni panel → s. 318
- Komplet priključaka za vodu dole, za Geberit Monolith sanitarni modul za WC, 101 cm → s. 317
- Set za prepravku za Geberit AquaClean tuš WC sedišta → s. 318

## Geberit Monolith Plus sanitarni modul za konzolnu WC šolju, 101 cm

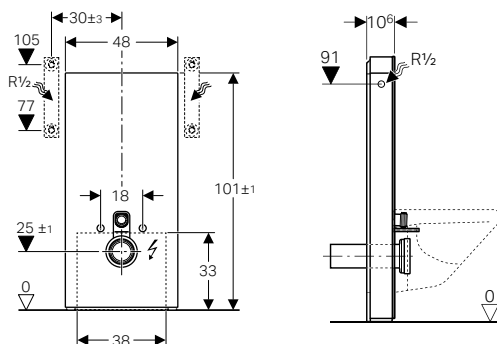

### Namene

- Za renoviranja, rekonstrukcije i novu gradnju
- Za zidne priključke visine odvoda > 23 cm
- Za zamenu niskomontažnih predzidnih vodokotlića
- Za zamenu konzolnih WC šolja sa predzidnim vodokotlićem u monoblok verziji
- Za Geberit AquaClean kompletne WC instalacije
- Za priključivanje Geberit AquaClean umetaka za WC, sa priborom
- Za montažu na gotove podove
- Za montažu ispred suvomontažnih i masivnih zidova
- Za izjednačenje visinske razlike između WC priključaka i zidnih odvoda preko etažiranih ravnih priključaka za konzolne WC šolje

### Tehnički podaci

Klasa zaštite	I
Stepen zaštite	IPX4
Nominalni napon	100–240 V AC
Mrežna frekvencija	50–60 Hz
Radni napon	4,1 V DC
Potrošnja struje	5 W
Protočni pritisak	0,1–10 bar
Maksimalna temperatura vode	25 °C
Fabrički podešena količina ispiranja	6 i 3 l
Opseg podešavanja veće količine vode za ispiranje	4,5 / 6 l
Mala količina za ispiranje	3 l
Izračunati protok	0,11 l/s
Minimalni protočni pritisak za izračunati protok	0,5 bar

### Prednosti

- Dvokoličinsko ispiranje
- Moguće je ujednačavanje razlika u konstrukciji
- Podesivo po visini do 7 cm
- Prednji panel od stakla (ESG)
- Pričvršna visina WC šolje 35 ± 1 cm
- Vodokotlić sa izolacijom protiv kondenzacije
- Bočni panel od aluminijskog brušenog
- Samonoseći element
- Podesiva količina ispiranja
- Soft-Touch tasteri za aktiviranje ispiranja i pročišćavanje vazduha
- Svetla za orijentaciju i pročišćavanje vazduha se aktiviraju kada im se približite
- Svetlo za orijentaciju je podesivo u sedam boja
- Podesivi opseg detekcije korisnika
- Podesivo dnevno i noćno svetlo za orijentaciju
- Pročišćavanje vazduha sa keramičkim sačastim filterom, sa mogućnošću montaže bez alata
- Keramički sačasti filter za neutralizaciju mirisa koji se može zameniti bez alata
- Automatsko isključivanje pročišćavanja vazduha nakon prethodno definisanog vremena rada
- Rad pod niskim naponom, bez mrežnog napona u vodokotliću
- Glavni priključak sa trožilnim teleskopskim vodom sa plaštom
- Bočni priključak vode
- Mogućnost priključka za vodu odozdo sa priborom

### Obim isporuke

- Set priključaka za vodu sa ugaonim ventilom R 1/2"
- Produžetak ispirnog kolena 160 mm
- Ravan priključak od PE-HD, ø 90 mm
- Manžetna od EPDM, ø 44 / 55 mm
- Spojnica za prelaz od PE-HD, ø 90 / 110 mm
- 2 navojne šipke M12
- Set zvučne izolacije
- Čepište spojnice za glavni priključak
- Mrežni adapter
- Podnožje osnove
- Materijal za pričvršćenje za suvomontažni zid
- Materijal za pričvršćivanje

Br. art.      Površina/boja

131.222.SI.5      staklo / bela

131.222.SJ.5      staklo / crna

131.222.SQ.5      staklo / umbra

131.222.TG.5      staklo / peščana

### Pribor

- Geberit komplet spojnih priključaka za konzolnu WC šolju, etažiran 3 cm → s. 317
- Geberit komplet spojnih priključaka za konzolnu WC šolju, etažiran 7 cm → s. 317
- Komplet priključaka za vodu dole, za Geberit Monolith sanitarni modul za WC, 101 cm → s. 317
- Set za prepravku za Geberit AquaClean tuš WC sedišta → s. 318

## Geberit Monolith sanitarni modul za konzolnu WC šolju, 101 cm, sa ravnim priključkom, priključak za vodu odozdo

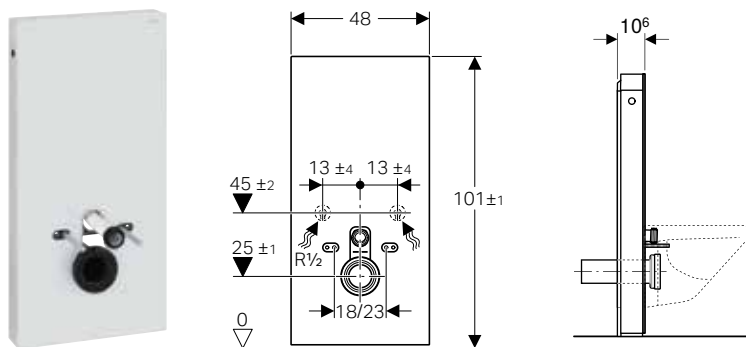

### Namene

- Za renoviranja, rekonstrukcije i novu gradnju
- Za zidne priključke visine odvoda > 23 cm
- Za zamenu niskomontažnih predzidnih vodokotlića
- Za zamenu konzolnih WC šolja sa predzidnim vodokotličem u monoblok verziji
- Za Geberit AquaClean kompletne WC instalacije
- Za priključivanje Geberit AquaClean umetaka za WC, sa priborom
- Za montažu na gotove podove
- Za montažu ispred suvomontažnih i masivnih zidova
- Za izjednačenje visinske razlike između WC priključaka i zidnih odvoda preko etažiranih ravnih priključaka za konzolne WC šolje

### Tehnički podaci

Protočni pritisak	0,1–10 bar
Maksimalna temperatura vode	25 °C
Fabrički podešena količina ispiranja	6 i 3 l
Opseg podešavanje veće količine vode za ispiranje	4,5 / 6 l
Mala količina za ispiranje	3 l

### Prednosti

- Dvokoličinsko ispiranje
- Moguće je ujednačavanje razlika u konstrukciji
- Podesivo po visini do 7 cm
- Prednji panel od stakla (ESG)
- Pričvrtna visina WC šolje  $35 \pm 1$  cm
- Vodokotličić sa izolacijom protiv kondenzacije
- Bočni panel od aluminijuma, brušenog
- Samonoseći element
- Podesiva količina ispiranja
- Priključak za vodu odozdo
- Mogućnost priključka za vodu bočno sa priborom

### Obim isporuke

- Set priključaka za vodu sa 2 ugaona ventila 1/2"
- Produžetak ispravnog kolena 160 mm
- Manžetna od EPDM,  $\varnothing 44 / 55$  mm
- Ravan priključak od PE-HD,  $\varnothing 90$  mm
- Spojnica za prelaz od PE-HD,  $\varnothing 90 / 110$  mm
- 2 navojne šipke M12
- Set zvučne izolacije
- Podnožje osnove
- Materijal za pričvršćenje za suvomontažni zid
- Materijal za pričvršćivanje

Br. art.      Površina/boja

131.021.SI.5    staklo / bela

131.021.SJ.5    staklo / crna

131.021.SL.5    staklo / mint

131.021.SQ.5    staklo / umbra

131.021.TG.5    staklo / peščana

### Pribor

- Geberit komplet spojnih priključaka za konzolnu WC šolju, etažiran 3 cm → s. 317
- Geberit komplet spojnih priključaka za konzolnu WC šolju, etažiran 7 cm → s. 317
- Komplet klinova za fiksiranje od aluminijuma, za Geberit Monolith bočni panel → s. 318
- Set za prepravku za Geberit AquaClean tuš WC sedišta → s. 318

## Geberit Monolith Plus sanitarni modul za konzolnu WC šolju, 101 cm, sa ravnim priključkom, priključak za vodu odozdo

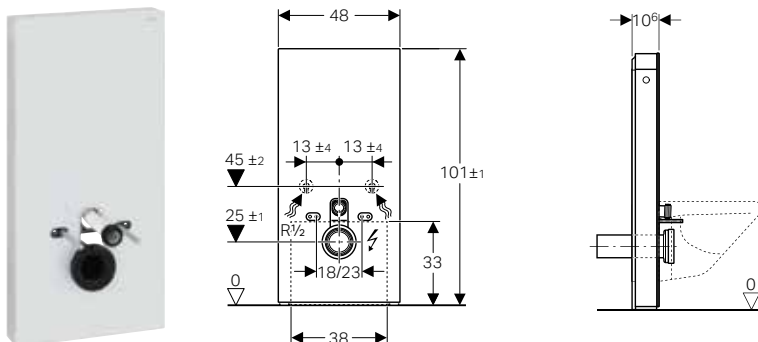

### Namene

- Za renoviranja, rekonstrukcije i novu gradnju
- Za zidne priključke visine odvoda > 23 cm
- Za zamenu niskomontažnih predzidnih vodokotlića
- Za zamenu konzolnih WC šolja sa predzidnim vodokotličem u monoblok verziji
- Za Geberit AquaClean kompletne WC instalacije
- Za priključivanje Geberit AquaClean umetaka za WC, sa priborom
- Za montažu na gotove podove
- Za montažu ispred suvomontažnih i masivnih zidova
- Za izjednačenje visinske razlike između WC priključaka i zidnih odvoda preko etažiranih ravnih priključaka za konzolne WC šolje

### Tehnički podaci

Klasa zaštite	I
Stepen zaštite	IPX4
Nominalni napon	100–240 V AC
Mrežna frekvencija	50–60 Hz
Radni napon	4,1 V DC
Potrošnja struje	5 W
Protočni pritisak	0,1–10 bar
Maksimalna temperatura vode	25 °C
Fabrički podešena količina ispiranja	6 i 3 l
Opseg podešavanje veće količine vode za ispiranje	4,5 / 6 l
Mala količina za ispiranje	3 l

### Prednosti

- Dvokoličinsko ispiranje
- Moguće je ujednačavanje razlika u konstrukciji
- Prednji panel od stakla (ESG)
- Podesivo po visini do 7 cm
- Pričvrtna visina WC šolje  $35 \pm 1$  cm
- Vodokotlič sa izolacijom protiv kondenzacije
- Bočni panel od aluminijuma, brušenog
- Samonoseći element
- Podesiva količina ispiranja
- Soft-Touch tasteri za aktiviranje ispiranja i pročišćavanje vazduha
- Svetla za orijentaciju i pročišćavanje vazduha se aktiviraju kada im se približite
- Svetlo za orijentaciju je podesivo u sedam boja
- Podesivi opseg detekcije korisnika
- Podesivo dnevno i noćno svetlo za orijentaciju
- Pročišćavanje vazduha sa keramičkim sačastim filterom, sa mogućnošću montaže bez alata
- Keramički sačasti filter za neutralizaciju mirisa koji se može zameniti bez alata
- Automatsko isključivanje pročišćavanja vazduha nakon prethodno definisanog vremena rada
- Rad pod niskim naponom, bez mrežnog napona u vodokotliču
- Glavni priključak sa trožilnim teleskopskim vodom sa plaštom
- Priključak za vodu odozdo
- Mogućnost priključka za vodu bočno sa priborom

### Obim isporuke

- Set priključaka za vodu sa 2 ugaona ventila 1/2"
- Produžetak ispirnog kolena 160 mm
- Manžetna od EPDM,  $\varnothing 44 / 55$  mm
- Ravan priključak od PE-HD,  $\varnothing 90$  mm
- Spojnica za prelaz od PE-HD,  $\varnothing 90 / 110$  mm
- 2 navojne šipke M12
- Set zvučne izolacije
- Čepište spojnica za glavni priključak
- Mrežni adapter
- Materijal za pričvršćivanje
- Podnožje osnove
- Materijal za pričvršćenje za suvomontažni zid

Br. art.	Površina/boja
131.221.SI.5	staklo / bela
131.221.SJ.5	staklo / crna
131.221.SQ.5	staklo / umbra
131.221.TG.5	staklo / peščana

### Pribor

- Geberit komplet spojnih priključaka za konzolnu WC šolju, etažiran 3 cm → s. 317
- Geberit komplet spojnih priključaka za konzolnu WC šolju, etažiran 7 cm → s. 317
- Set za prepravku za Geberit AquaClean tuš WC sedišta → s. 318



## Geberit Monolith sanitarni modul za konzolnu WC šolju, 114 cm

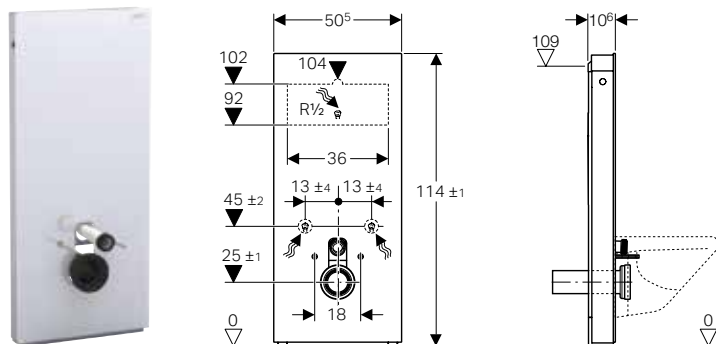

### Namene

- Za renoviranja, rekonstrukcije i novu gradnju
- Za zidne priključke visine odvoda > 23 cm
- Za zamenu niskomontažnih predzidnih vodokotlića
- Za zamenu predzidnih vodokotlića montiranih na srednjoj visini
- Za zamenu konzolnih WC šolja sa predzidnim vodokotličem u monoblok verziji
- Za zamenu konzolnih WC šolja sa akva ispiraćem
- Za zamenu konzolne WC šolje sa ugradnim vodokotličem maksimalne visine servisnog otvora od < 109 cm
- Za Geberit AquaClean kompletne WC instalacije
- Za priključivanje Geberit AquaClean umetaka za WC, sa priborom
- Za montažu na gotove podove
- Za montažu ispred suvomontažnih i masivnih zidova
- Za izjednačenje visinske razlike između WC priključaka i zidnih odvoda preko etažiranih ravnih priključaka za konzolne WC šolje

### Tehnički podaci

Protočni pritisak	0,1–10 bar
Maksimalna temperatura vode	25 °C
Fabrički podešena količina ispiranja	6 i 3 l
Opseg podešavanje veće količine vode za ispiranje	4,5 / 6 l
Mala količina za ispiranje	3 l
Izračunati protok	0,11 l/s
Minimalni protočni pritisak za izračunati protok	0,5 bar

Br. art.	Površina/boja
131.031.SI.5	staklo / bela
131.031.SJ.5	staklo / crna
131.031.SQ.5	staklo / umbra
131.031.TG.5	staklo / peščana

### Pribor

- Geberit komplet spojnih priključaka za konzolnu WC šolju, etažiran 3 cm → s. 317
- Geberit komplet spojnih priključaka za konzolnu WC šolju, etažiran 7 cm → s. 317
- Komplet klinova za fiksiranje od aluminijuma, za Geberit Monolith bočni panel → s. 318
- Set za prepravku za Geberit AquaClean tuš WC sedišta → s. 318

### Prednosti

- Dvokoličinsko ispiranje
- Moguće je ujednačavanje razlika u konstrukciji
- Podesivo po visini do 7 cm
- Prednji panel od stakla (ESG)
- Pričvrtna visina WC šolje 35 ± 1 cm
- Vodokotlič sa izolacijom protiv kondenzacije
- Bočni panel od aluminijuma, brušenog
- Samonoseći element
- Podesiva količina ispiranja
- Priključak za vodu, pozadi na sredini
- Mogućnost priključka za vodu bočno sa priborom
- Priključak za vodu odozdo

### Obim isporuke

- Set priključaka za vodu sa 2 ugaona ventila 1/2"
- Produžetak ispirnog kolena 160 mm
- Manžetna od EPDM, ø 44 / 55 mm
- Ravan priključak od PE-HD, ø 90 mm
- Spojnica za prelaz od PE-HD, ø 90 / 110 mm
- 2 navojne šipke M12
- Set zvučne izolacije
- Podnožje osnove
- Materijal za pričvršćenje za suvomontažni zid
- Materijal za pričvršćivanje
- Materijal za pričvršćenje za montažu ispred ugradnih vodokotlića

## Geberit Monolith Plus sanitarni modul za konzolnu WC šolju, 114 cm

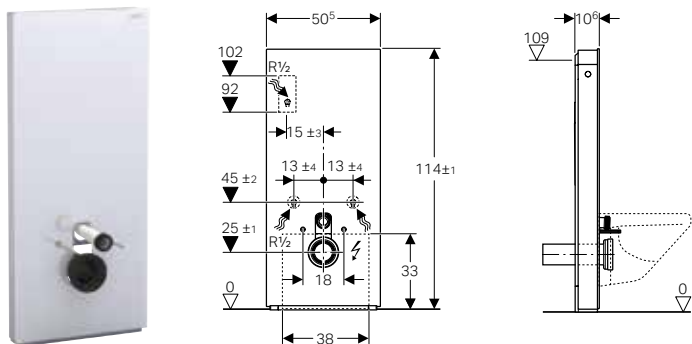

### Namene

- Za renoviranja, rekonstrukcije i novu gradnju
- Za zidne priključke visine odvoda > 23 cm
- Za zamenu niskomontažnih predzidnih vodokotlića
- Za zamenu predzidnih vodokotlića montiranih na srednjoj visini
- Za zamenu konzolnih WC šolja sa predzidnim vodokotlićem u monoblok verziji
- Za zamenu konzolnih WC šolja sa akva ispiraćem
- Za zamenu konzolne WC šolje sa ugradnim vodokotlićem maksimalne visine servisnog otvora od < 109 cm
- Za Geberit AquaClean kompletne WC instalacije
- Za priključivanje Geberit AquaClean umetaka za WC, sa priborom
- Za montažu na gotove podove
- Za montažu ispred suvomontažnih i masivnih zidova
- Za izjednačenje visinske razlike između WC priključaka i zidnih odvoda preko etažiranih ravnih priključaka za konzolne WC šolje

### Tehnički podaci

Klasa zaštite	I
Stepen zaštite	IPX4
Nominalni napon	100–240 V AC
Mrežna frekvencija	50–60 Hz
Radni napon	4,1 V DC
Potrošnja struje	5 W
Protočni pritisak	0,1–10 bar
Maksimalna temperatura vode	25 °C
Fabrički podešena količina ispiranja	6 i 3 l
Opseg podešavanje veće količine vode za ispiranje	4,5 / 6 l
Mala količina za ispiranje	3 l
Izračunati protok	0,11 l/s
Minimalni protočni pritisak za izračunati protok	0,5 bar

### Prednosti

- Dvokoličinsko ispiranje
- Moguće je ujednačavanje razlika u konstrukciji
- Podesivo po visini do 7 cm
- Prednji panel od stakla (ESG)
- Pričvrtna visina WC šolje 35 ± 1 cm
- Vodokotlić sa izolacijom protiv kondenzacije
- Bočni panel od aluminijskog brušenog
- Samonoseći element
- Podesiva količina ispiranja
- Soft-Touch tasteri za aktiviranje ispiranja i pročišćavanje vazduha
- Svetla za orijentaciju i pročišćavanje vazduha se aktiviraju kada im se približite
- Svetlo za orijentaciju je podesivo u sedam boja
- Podesivi opseg detekcije korisnika
- Podesivo dnevno i noćno svetlo za orijentaciju
- Pročišćavanje vazduha sa keramičkim sačastim filterom, sa mogućnošću montaže bez alata
- Keramički sačasti filter za neutralizaciju mirisa koji se može zameniti bez alata
- Automatsko isključivanje pročišćavanja vazduha nakon prethodno definisanog vremena rada
- Rad pod niskim naponom, bez mrežnog napona u vodokotliću
- Glavni priključak sa trožilnim teleskopskim vodom sa plaštom
- Priključak za vodu, pozadi na sredini
- Mogućnost priključka za vodu bočno sa priborom
- Priključak za vodu odozdo

### Obim isporuke

- Set priključaka za vodu sa 2 ugaona ventila 1/2"
- Produžetak ispirnog kolena 160 mm
- Manžetna od EPDM, Ø 44 / 55 mm
- Ravan priključak od PE-HD, Ø 90 mm
- Spojnica za prelaz od PE-HD, Ø 90 / 110 mm
- 2 navojne šipke M12
- Set zvučne izolacije
- Čepište spojnice za glavni priključak
- Mrežni adapter
- Podnožje osnove
- Materijal za pričvršćenje za suvomontažni zid
- Materijal za pričvršćivanje
- Materijal za pričvršćenje za montažu ispred ugradnih vodokotlića

Br. art.	Površina/boja
131.231.SI.5	staklo / bela
131.231.SJ.5	staklo / crna
131.231.SQ.5	staklo / umbra
131.231.TG.5	staklo / peščana

### Pribor

- Geberit komplet spojnih priključaka za konzolnu WC šolju, etažiran 3 cm → s. 317
- Geberit komplet spojnih priključaka za konzolnu WC šolju, etažiran 7 cm → s. 317
- Set za prepravku za Geberit AquaClean tuš WC sedišta → s. 318

## Za podni WC

### Geberit Monolith sanitarni modul za podni WC, 101 cm

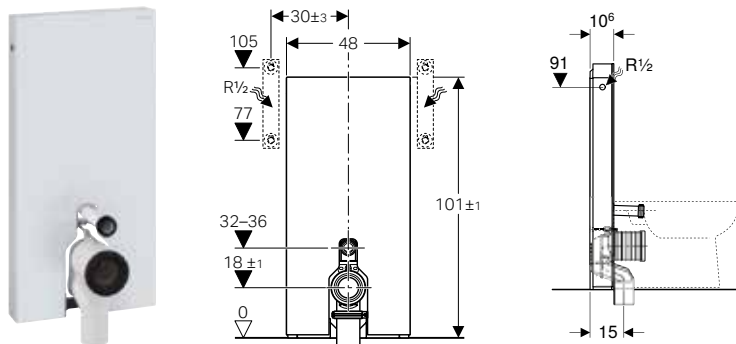

#### Namene

- Za podne priključke
- Za renoviranja, rekonstrukcije i novu gradnju
- Za zidne priključke visine odvoda od 18 cm
- Za podni WC sa P-kolenom i visinu dovoda vode za ispiranje 32–36 cm od poda (EN 33)
- Za zamenu niskomontažnih predzidnih vodokotlića
- Za zamenu podnog WC-a sa predzidnim vodokotlićima u monoblok verziji
- Za priključivanje Geberit AquaClean Sela, podni WC
- Za priključivanje Geberit AquaClean umetaka za WC, sa priborom
- Za montažu na gotove podove
- Za montažu ispred suvomontažnih i masivnih zidova

#### Tehnički podaci

Protočni pritisak	0,1–10 bar
Maksimalna temperatura vode	25 °C
Fabrički podešena količina ispiranja	6 i 3 l
Opseg podešavanje veće količine vode za ispiranje	4,5 / 6 l
Mala količina za ispiranje	3 l
Izračunati protok	0,11 l/s
Minimalni protočni pritisak za izračunati protok	0,5 bar

Br. art.	Površina/boja
131.003.SI.5	staklo / bela
131.003.SJ.5	staklo / crna
131.003.SL.5	staklo / mint
131.003.SQ.5	staklo / umbra
131.003.TG.5	staklo / peščana

#### Pribor

- Komplet klinova za fiksiranje od aluminijuma, za Geberit Monolith bočni panel → s. 318
- Komplet priključaka za vodu dole, za Geberit Monolith sanitarni modul za WC, 101 cm → s. 317
- Set za prepravku za Geberit AquaClean tuš WC sedišta → s. 318

#### Prednosti

- Dvokoličinsko ispiranje
- Moguće je ujednačavanje razlika u konstrukciji
- Prednji panel od stakla (ESG)
- Vodokotlić sa izolacijom protiv kondenzacije
- Bočni panel od aluminijuma, brušenog
- Samonoseći element
- Podesiva količina ispiranja
- Bočni priključak vode
- Mogućnost priključka za vodu odozdo sa priborom

#### Obim isporuke

- Set priključaka za vodu sa ugaonim ventilom R 1/2"
- Produžetak ispirnog kolena 160 mm
- Manžetna od EPDM,  $\varnothing$  44 / 55 mm
- P-priključno koleno od PP,  $\varnothing$  90 mm
- Spojnica za prelaz od PE-HD,  $\varnothing$  90 / 110 mm
- Podnožje osnove
- Materijal za pričvršćenje za suvomontažni zid
- Materijal za pričvršćivanje

## Geberit Monolith sanitarni modul za podni WC, 101 cm, sa P-priključnim kolonom, priključak za vodu odozdo

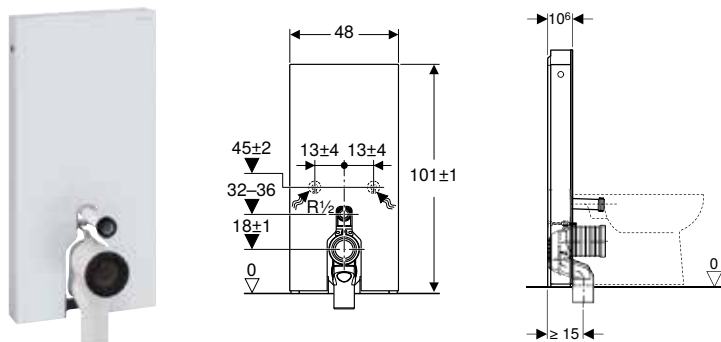

### Namene

- Za podne priključke
- Za renoviranja, rekonstrukcije i novu gradnju
- Za zidne priključke visine odvoda od 18 cm
- Za podni WC sa P-kolonom i visinu dovoda vode za ispiranje 32–36 cm od poda (EN 33)
- Za zamenu niskomontažnih predzidnih vodokotlića
- Za zamenu podnog WC-a sa predzidnim vodokotlićima u monoblok verziji
- Za priključivanje Geberit AquaClean Sela, podni WC
- Za priključivanje Geberit AquaClean Tuma kompletnih WC instalacija na podni WC
- Za priključivanje Geberit AquaClean umetaka za WC, sa priborom
- Za montažu na gotove podove
- Za montažu ispred suvomontažnih i masivnih zidova

### Tehnički podaci

Protočni pritisak	0,1–10 bar
Maksimalna temperatura vode	25 °C
Fabrički podešena količina ispiranja	6 i 3 l
Opseg podešavanja veće količine vode za ispiranje	4,5 / 6 l
Mala količina za ispiranje	3 l

Br. art.      Površina/boja

131.002.SI.5      staklo / bela

131.002.SJ.5      staklo / crna

131.002.SL.5      staklo / mint

131.002.SQ.5      staklo / umbra

131.002.TG.5      staklo / peščana

### Pribor

- Komplet klinova za fiksiranje od aluminijuma, za Geberit Monolith bočni panel → s. 318
- Set za prepravku za Geberit AquaClean tuš WC sedišta → s. 318

### Prednosti

- Dvokoličinsko ispiranje
- Moguće je ujednačavanje razlika u konstrukciji
- Prednji panel od stakla (ESG)
- Vodokotlić sa izolacijom protiv kondenzacije
- Bočni panel od aluminijuma, brušenog
- Samonoseći element
- Podesiva količina ispiranja
- Priključak za vodu odozdo
- Mogućnost priključka za vodu bočno sa priborom

### Obim isporuke

- Set priključaka za vodu sa 2 ugaona ventila 1/2"
- Produžetak ispirnog kolena 160 mm
- Manžetna od EPDM, Ø 44 / 55 mm
- P-priključno koleno od PP, Ø 90 mm
- Spojnica za prelaz od PE-HD, Ø 90 / 110 mm
- Podnožje osnove
- Materijal za pričvršćenje za suvomontažni zid
- Materijal za pričvršćivanje

## Geberit Monolith Plus sanitarni modul za podni WC, 101 cm

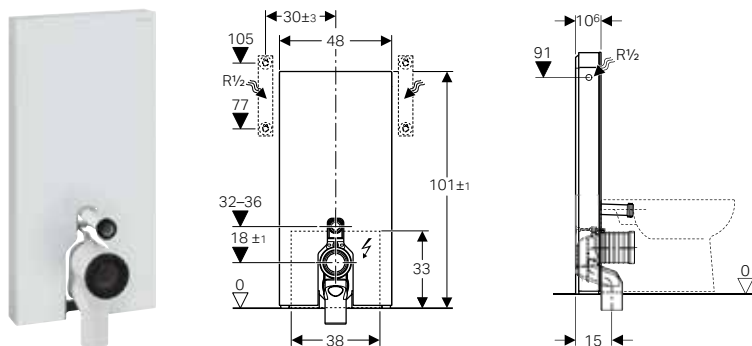

### Namene

- Za podne priključke
- Za renoviranja, rekonstrukcije i novu gradnju
- Za zidne priključke visine odvoda od 18 cm
- Za podni WC sa P-kolenom i visinu dovoda vode za ispiranje 32–36 cm od poda (EN 33)
- Za zamenu niskomontažnih predzidnih vodokotlića
- Za zamenu podnog WC-a sa predzidnim vodokotličima u monoblok verziji
- Za priključivanje Geberit AquaClean Sela, podni WC
- Za priključivanje Geberit AquaClean umetaka za WC, sa priborom
- Za montažu na gotove podove
- Za montažu ispred suvomontažnih i masivnih zidova

### Tehnički podaci

Klasa zaštite	I
Stepen zaštite	IPX4
Nominalni napon	100–240 V AC
Mrežna frekvencija	50–60 Hz
Radni napon	4,1 V DC
Potrošnja struje	5 W
Protočni pritisak	0,1–10 bar
Maksimalna temperatura vode	25 °C
Fabrički podešena količina ispiranja	6 i 3 l
Opseg podešavanje veće količine vode za ispiranje	4,5 / 6 l
Mala količina za ispiranje	3 l
Izračunati protok	0,11 l/s
Minimalni protočni pritisak za izračunati protok	0,5 bar

### Prednosti

- Dvokoličinsko ispiranje
- Moguće je ujednačavanje razlika u konstrukciji
- Prednji panel od stakla (ESG)
- Vodokotlić sa izolacijom protiv kondenzacije
- Bočni panel od alumnijuma, brušenog
- Samonoseći element
- Podesiva količina ispiranja
- Soft-Touch tasteri za aktiviranje ispiranja i pročišćavanje vazduha
- Svetla za orijentaciju i pročišćavanje vazduha se aktiviraju kada im se približite
- Svetlo za orijentaciju je podesivo u sedam boja
- Podesivi opseg detekcije korisnika
- Podesivo dnevno i noćno svetlo za orijentaciju
- Pročišćavanje vazduha sa keramičkim sačastim filterom, sa mogućnošću montaže bez alata
- Keramički sačasti filter za neutralizaciju mirisa koji se može zameniti bez alata
- Automatsko isključivanje pročišćavanja vazduha nakon prethodno definisanog vremena rada
- Rad pod niskim naponom, bez mrežnog napona u vodokotliću
- Glavni priključak sa trožilnim teleskopskim vodom sa plaštom
- Bočni priključak vode
- Mogućnost priključka za vodu odozdo sa priborom

### Obim isporuke

- Set priključaka za vodu sa ugaonim ventilom R 1/2"
- Produžetak ispirnog kolena 160 mm
- Manžetna od EPDM,  $\varnothing$  44 / 55 mm
- P-priključno koleno od PP,  $\varnothing$  90 mm
- Spojnica za prelaz od PE-HD,  $\varnothing$  90 / 110 mm
- Čepište spojnice za glavni priključak
- Mrežni adapter
- Materijal za pričvršćivanje
- Podnožje osnove
- Materijal za pričvršćenje za suvomontažni zid

Br. art.	Površina/boja
131.203.SI.5	staklo / bela
131.203.SJ.5	staklo / crna
131.203.SQ.5	staklo / umbra
131.203.TG.5	staklo / peščana

### Pribor

- Komplet priključaka za vodu dole, za Geberit Monolith sanitarni modul za WC, 101 cm → s. 317
- Set za prepravku za Geberit AquaClean tuš WC sedišta → s. 318

## Geberit Monolith Plus sanitarni modul za podni WC, 101 cm, sa P-priključnim kolonom, priključak za vodu odozdo

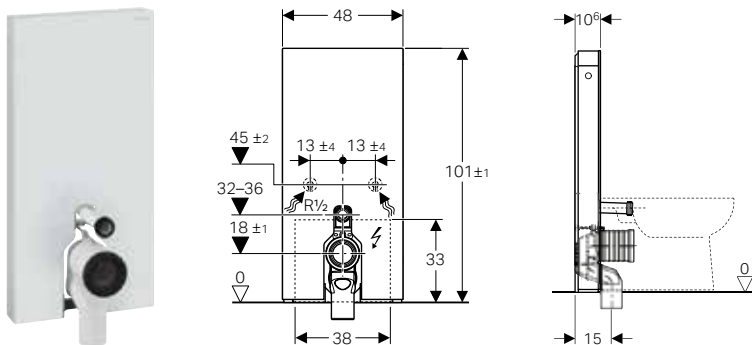

### Namene

- Za podne priključke
- Za renoviranja, rekonstrukcije i novu gradnju
- Za zidne priključke visine odvođa od 18 cm
- Za podni WC sa P-kolonom i visinu dovoda vode za ispiranje 32–36 cm od poda (EN 33)
- Za zamenu niskomontažnih predzidnih vodokotlića
- Za zamenu podnog WC-a sa predzidnim vodokotlićima u monoblok verziji
- Za priključivanje Geberit AquaClean Sela, podni WC
- Za priključivanje Geberit AquaClean Tuma kompletnih WC instalacija na podni WC
- Za priključivanje Geberit AquaClean umetaka za WC, sa priborom
- Za montažu na gotove podove
- Za montažu ispred suvomontažnih i masivnih zidova

### Tehnički podaci

Klasa zaštite	I
Stepen zaštite	IPX4
Nominalni napon	100–240 V AC
Mrežna frekvencija	50–60 Hz
Radni napon	4,1 V DC
Potrošnja struje	5 W
Protočni pritisak	0,1–10 bar
Maksimalna temperatura vode	25 °C
Fabrički podešena količina ispiranja	6 i 3 l
Opseg podešavanje veće količine vode za ispiranje	4,5 / 6 l
Mala količina za ispiranje	3 l

### Prednosti

- Dvokoličinsko ispiranje
- Moguće je ujednačavanje razlika u konstrukciji
- Prednji panel od stakla (ESG)
- Vodokotlić sa izolacijom protiv kondenzacije
- Bočni panel od aluminijskog, brušenog
- Samonoseći element
- Podesiva količina ispiranja
- Soft-Touch tasteri za aktiviranje ispiranja i pročišćavanje vazduha
- Svetla za orijentaciju i pročišćavanje vazduha se aktiviraju kada im se približite
- Svetlo za orijentaciju je podesivo u sedam boja
- Podesivi opseg detekcije korisnika
- Podesivo dnevno i noćno svetlo za orijentaciju
- Pročišćavanje vazduha sa keramičkim sačastim filterom, sa mogućnošću montaže bez alata
- Keramički sačasti filter za neutralizaciju mirisa koji se može zameniti bez alata
- Automatsko isključivanje pročišćavanja vazduha nakon prethodno definisanog vremena rada
- Rad pod niskim naponom, bez mrežnog napona u vodokotliću
- Glavni priključak sa trožilnim teleskopskim vodom sa plaštom
- Priključak za vodu odozdo
- Mogućnost priključka za vodu bočno sa priborom

### Opis isporuke

- Set priključaka za vodu sa 2 ugaona ventila 1/2"
- Produžetak ispirnog kolena 160 mm
- Manžetna od EPDM,  $\varnothing$  44 / 55 mm
- P-priključno koleno od PP,  $\varnothing$  90 mm
- Spojnica za prelaz od PE-HD,  $\varnothing$  90 / 110 mm
- Čepište spojnice za glavni priključak
- Mrežni adapter
- Podnožje osnove
- Materijal za pričvršćenje za suvomontažni zid
- Materijal za pričvršćivanje

Br. art.	Površina/boja
131.202.SI.5	staklo / bela
131.202.SJ.5	staklo / crna
131.202.SQ.5	staklo / umbra
131.202.TG.5	staklo / peščana

### Pribor

- Set za prepravku za Geberit AquaClean tuš WC sedišta → s. 318

## Geberit Monolith Plus sanitarni modul za podni WC, 101 cm, sa priključnim kolonom 90°, priključak za vodu odozdo

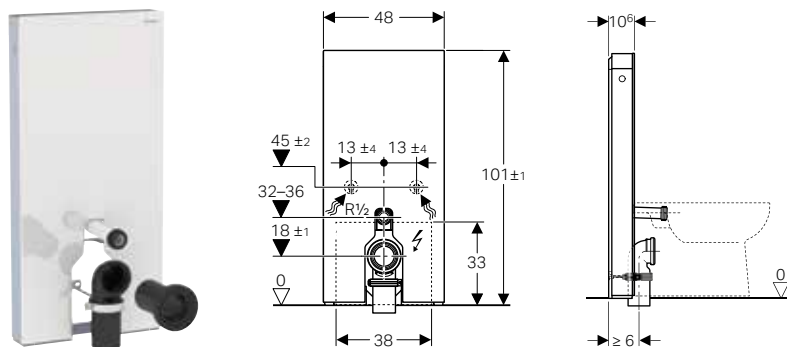

### Namene

- Za podne priključke
- Za renoviranja, rekonstrukcije i novu gradnju
- Za zidne priključke visine od voda od 18 cm
- Za podni WC sa visinom dovoda vode za ispiranje 32–36 cm od poda prema standardu DIN EN 33
- Za zamenu niskomontažnih predzidnih vodokotlića
- Za zamenu podnog WC-a sa predzidnim vodokotlićima u monoblok verziji
- Za priključivanje Geberit AquaClean Sela, podni WC
- Za priključivanje Geberit AquaClean umetaka za WC, sa priborom
- Za montažu na gotove podove
- Za montažu ispred suvomontažnih i masivnih zidova

### Tehnički podaci

Klasa zaštite	I
Stepen zaštite	IPX4
Nominalni napon	100–240 V AC
Mrežna frekvencija	50–60 Hz
Radni napon	4,1 V DC
Potrošnja struje	5 W
Protočni pritisak	0,1–10 bar
Maksimalna temperatura vode	25 °C
Fabrički podešena količina ispiranja	6 i 3 l
Opseg podešavanje veće količine vode za ispiranje	4,5 / 6 l
Mala količina za ispiranje	3 l

### Prednosti

- Dvokoličinsko ispiranje
- Moguće je ujednačavanje razlika u konstrukciji
- Prednji panel od stakla (ESG)
- Vodokotlić sa izolacijom protiv kondenzacije
- Bočni panel od alumnijuma, brušenog
- Samonoseći element
- Podesiva količina ispiranja
- Soft-Touch tasteri za aktiviranje ispiranja i pročišćavanje vazduha
- Svetla za orijentaciju i pročišćavanje vazduha se aktiviraju kada im se približite
- Svetlo za orijentaciju je podesivo u sedam boja
- Podesivi opseg detekcije korisnika
- Podesivo dnevno i noćno svetlo za orijentaciju
- Pročišćavanje vazduha sa keramičkim saćastim filterom, sa mogućnošću montaže bez alata
- Keramički saćasti filter za neutralizaciju mirisa koji se može zameniti bez alata
- Automatsko isključivanje pročišćavanja vazduha nakon prethodno definisanog vremena rada
- Rad pod niskim naponom, bez mrežnog napona u vodokotliću
- Glavni priključak sa trožilnim teleskopskim vodom sa plaštom
- Priključak za vodu odozdo
- Mogućnost priključka za vodu bočno sa priborom

### Obim isporuke

- Set priključaka za vodu sa 2 ugaona ventila 1/2"
- Produžetak ispirnog kolena 160 mm
- Manžetna od EPDM,  $\varnothing$  44 / 55 mm
- Ravan priključak od PE-HD,  $\varnothing$  90 mm
- Spojnica za prelaz od PE-HD,  $\varnothing$  90 / 110 mm
- Priključno koleno 90° od PE-HD,  $\varnothing$  90 / 110 mm
- Čepište spojnice za glavni priključak
- Mrežni adapter
- Podnožje osnove
- Materijal za pričvršćenje za suvomontažni zid
- Materijal za pričvršćivanje

Br. art.	Površina/boja
131.201.SI.5	staklo / bela
131.201.SJ.5	staklo / crna
131.201.SQ.5	staklo / umbra
131.201.TG.5	staklo / peščana

### Pribor

- Set za prepravku za Geberit AquaClean tuš WC sedišta → s. 318

## Geberit Monolith sanitarni modul za podni WC, 114 cm

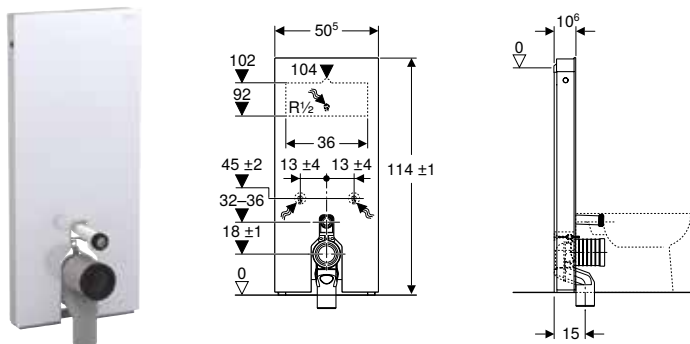

### Namene

- Za podne priključke
- Za renoviranja, rekonstrukcije i novu gradnju
- Za zidne priključke visine odvoda od 18 cm
- Za zamenu konzolne WC šolje sa ugradnim vodokotličem maksimalne servisne visine < 109 cm
- Za zamenu niskomontažnih predzidnih vodokotlića
- Za zamenu predzidnih vodokotlića montiranih na srednjoj visini
- Za zamenu podnog WC-a sa predzidnim vodokotličima u monoblok verziji
- Za priključivanje Geberit AquaClean Sela, podni WC
- Za priključivanje Geberit AquaClean Tuma kompletnih WC instalacija na podni WC
- Za priključivanje Geberit AquaClean umetaka za WC, sa priborom
- Za zamenu akva ispiraća
- Za montažu na gotove podove
- Za montažu ispred suvomontažnih i masivnih zidova

### Tehnički podaci

Protočni pritisak	0,1–10 bar
Maksimalna temperatura vode	25 °C
Fabrički podešena količina ispiranja	6 i 3 l
Opseg podešavanje veće količine vode za ispiranje	4,5 / 6 l
Mala količina za ispiranje	3 l
Izračunati protok	0,11 l/s
Minimalni protočni pritisak za izračunati protok	0,5 bar

Br. art.      Površina/boja

131.033.SI.5      staklo / bela

131.033.SJ.5      staklo / crna

131.033.SQ.5      staklo / umbra

131.033.TG.5      staklo / peščana

### Pribor

- Komplet klinova za fiksiranje od aluminijuma, za Geberit Monolith bočni panel → s. 318
- Set za prepravku za Geberit AquaClean tuš WC sedišta → s. 318

### Prednosti

- Dvokoličinsko ispiranje
- Moguće je ujednačavanje razlika u konstrukciji
- Prednji panel od stakla (ESG)
- Vodokotlić sa izolacijom protiv kondenzacije
- Bočni panel od aluminijuma, brušenog
- Samonoseći element
- Podesiva količina ispiranja
- Priključak za vodu, pozadi na sredini
- Mogućnost priključka za vodu bočno sa priborom
- Priključak za vodu odozdo

### Obim isporuke

- Set priključaka za vodu sa 2 ugaona ventila 1/2"
- Produžetak ispirnog kolena 160 mm
- P-priključno koleno od PP, ø 90 mm
- Manžetna od EPDM, ø 44 / 55 mm
- Spojnica za prelaz od PE-HD, ø 90 / 110 mm
- Materijal za pričvršćivanje
- Podnožje osnove
- Materijal za pričvršćenje za suvomontažni zid



## Geberit Monolith Plus sanitarni modul za podni WC, 114 cm

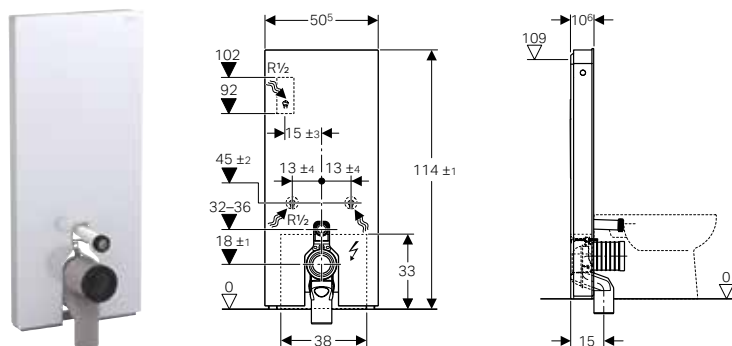

### Namene

- Za podne priključke
- Za renoviranja, rekonstrukcije i novu gradnju
- Za zidne priključke visine odvoda od 18 cm
- Za zamenu konzolne WC šolje sa ugradnim vodokotlićem maksimalne servisne visine < 109 cm
- Za zamenu niskomontažnih predzidnih vodokotlića
- Za zamenu predzidnih vodokotlića montiranih na srednjoj visini
- Za zamenu podnog WC-a sa predzidnim vodokotlićima u monoblok verziji
- Za priključivanje Geberit AquaClean Sela, podni WC
- Za priključivanje Geberit AquaClean Tuma kompletnih WC instalacija na podni WC
- Za zamenu akva ispirača
- Za priključivanje Geberit AquaClean umetaka za WC, sa priborom
- Za montažu na gotove podove
- Za montažu ispred suvomontažnih i masivnih zidova

### Tehnički podaci

Klasa zaštite	I
Stepen zaštite	IPX4
Nominalni napon	100–240 V AC
Mrežna frekvencija	50–60 Hz
Radni napon	4,1 V DC
Potrošnja struje	5 W
Protočni pritisak	0,1–10 bar
Maksimalna temperatura vode	25 °C
Fabrički podešena količina ispiranja	6 i 3 l
Opseg podešavanje veće količine vode za ispiranje	4,5 / 6 l
Mala količina za ispiranje	3 l
Izračunati protok	0,11 l/s
Minimalni protočni pritisak za izračunati protok	0,5 bar

### Prednosti

- Dvokoličinsko ispiranje
- Moguće je ujednačavanje razlika u konstrukciji
- Prednji panel od stakla (ESG)
- Vodokotlić sa izolacijom protiv kondenzacije
- Bočni panel od alumnijuma, brušenog
- Samonoseći element
- Podesiva količina ispiranja
- Soft-Touch tasteri za aktiviranje ispiranja i pročišćavanje vazduha
- Svetla za orijentaciju i pročišćavanje vazduha se aktiviraju kada im se približite
- Svetlo za orijentaciju je podesivo u sedam boja
- Podesivi opseg detekcije korisnika
- Podesivo dnevno i noćno svetlo za orijentaciju
- Pročišćavanje vazduha sa keramičkim sačastim filterom, sa mogućnošću montaže bez alata
- Keramički sačasti filter za neutralizaciju mirisa koji se može zameniti bez alata
- Automatsko isključivanje pročišćavanja vazduha nakon prethodno definisanog vremena rada
- Rad pod niskim naponom, bez mrežnog napona u vodokotliću
- Glavni priključak sa trožilnim teleskopskim vodom sa plaštom
- Priključak za vodu, pozadi na sredini
- Mogućnost priključka za vodu bočno sa priborom
- Priključak za vodu odozdo

### Obim isporuke

- Set priključaka za vodu sa 2 ugaona ventila 1/2"
- Produžetak ispirnog kolena 160 mm
- P-priključno koleno od PP,  $\varnothing$  90 mm
- Manžetna od EPDM,  $\varnothing$  44 / 55 mm
- Spojnica za prelaz od PE-HD,  $\varnothing$  90 / 110 mm
- Čepište spojnice za glavni priključak
- Mrežni adapter
- Materijal za pričvršćivanje
- Podnožje osnove
- Materijal za pričvršćenje za suvomontažni zid

Br. art.	Površina/boja
131.233.SI.5	staklo / bela
131.233.SJ.5	staklo / crna
131.233.SQ.5	staklo / umbra
131.233.TG.5	staklo / peščana

### Pribor

- Set za prepravku za Geberit AquaClean tuš WC sedišta → s. 318

## Pribor

### Komplet priključaka za vodu dole, za Geberit Monolith sanitarni modul za WC, 101 cm



#### Namene

- Za Geberit Monolith sanitarne module za WC, 101 cm

#### Obim isporuke

- 2 ugaona ventila 1/2"
- Pričvrtna kopča
- 2 fleksibilna creva 3/8"
- Podešavač

Br. art.

131.013.00.1

### Geberit komplet spojnih priključaka za konzolnu WC šolju, etažiran 3 cm

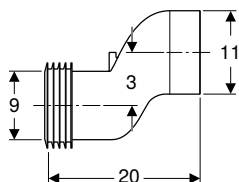

#### Namene

- Za izjednačavanje visinske razlike između WC priključaka i zidnih odvoda

#### Obim isporuke

- Ravan priključak od PP,  $\varnothing$  90 mm
- 2 manžetne od EPDM,  $\varnothing$  90 / 110 mm

Br. art.

131.085.11.1

### Geberit komplet spojnih priključaka za konzolnu WC šolju, etažiran 7 cm

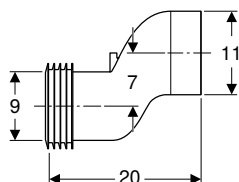

#### Namene

- Za izjednačavanje visinske razlike između WC priključaka i zidnih odvoda

#### Obim isporuke

- Ravan priključak od PP,  $\varnothing$  90 mm
- 2 manžetne od EPDM,  $\varnothing$  90 / 110 mm

Br. art.

131.108.11.1

## Geberit Monolith komplet S-kolena za konzolnu WC šolju

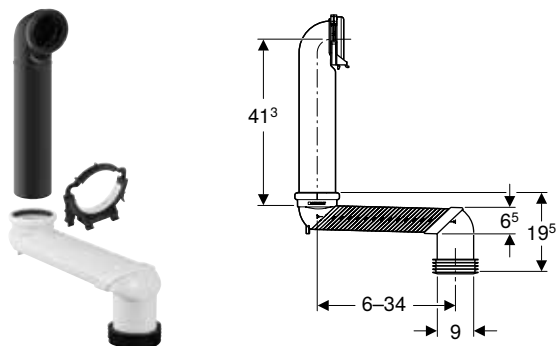

### Namene

- Za priključivanje konzolnih WC šolja na podne odvođe
- Za priključivanje podnih WC-a na podne odvođe

### Obim isporuke

- Ravan priključak od PE-HD,  $\varnothing$  90 mm
- S-koleno od ABS,  $\varnothing$  90 mm
- Cevna objumica
- Manžetna od EPDM,  $\varnothing$  90 / 110 mm
- Lepak

Br. art.

131.088.29.1



- Uz ovaj proizvod je dat i Tangit ABS specijalni lepak. Ovaj potrošni materijal sadrži klasifikovane opasne materije. Napomene i mere za bezbedno postupanje sa opasnim materijama su navedene u dodatku ili na stranici [www.geberit.com](http://www.geberit.com).

## Komplet klinova za fiksiranje od aluminijuma, za Geberit Monolith bočni panel



### Obim isporuke

- Komplet, 2 komada

Br. art.

Površina/boja

131.112.TA.1

aluminijum brušeni

## Set za prepravku za Geberit AquaClean tuš WC sedišta

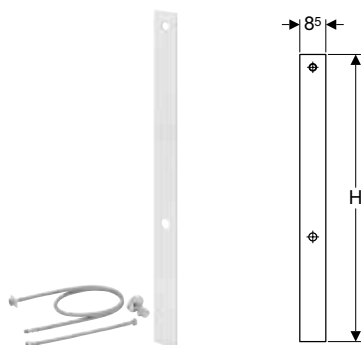

### Namene

- Za izmene na Geberit Monolith sanitarnim modulima za podne i konzolne WC šolje na Monolith sanitarne module za Geberit AquaClean WC umetke

### Obim isporuke

- Bočni panel levo
- Y-račva
- Ugaoni ventil 1/2"
- 2 fleksibilna creva 3/8"
- Materijal za pričvršćivanje

Br. art.

Površina/boja

H  
[cm]

Sanitarni modul

131.100.TA.1

aluminijum brušeni

106,5

Monolith, 114 cm

131.102.TA.1

aluminijum brušeni

94

Monolith, 101 cm

## Komplet priključaka za vodu pozadi na sredini, za Geberit Monolith sanitarni modul za WC, 114 cm



### Namene

- Za Geberit Monolith sanitarne module za WC, 114 cm

### Obim isporuke

- 2 ugaona ventila 1/2"
- Pričvrtna kopča
- Fleksibilno crevo 1/2"-3/8"
- Fleksibilno crevo 3/8"
- Odvodna cev sa ravnim dihtovanjem na radialno dihtovanje
- Navojni element 1/2"-3/4"
- Podešavač

Br. art.

131.012.00.1

## Potrošni material

### Geberit keramički sačasti filter tip 3



### Namene

- Za Geberit AquaClean Tuma Comfort
- Za Geberit AquaClean Mera
- Za Geberit Monolith Plus sanitarne module

Br. art.

242.999.00.1

## Sanitarni moduli za bidee

### Za konzolne i podne bidee

#### Geberit Monolith sanitarni modul za bide, 101 cm, sa držačem peškira

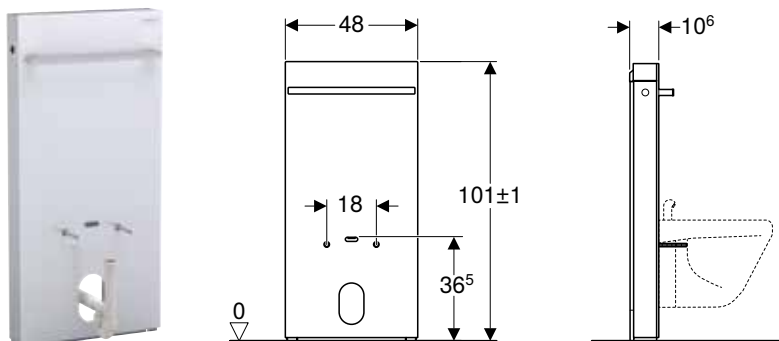

#### Namene

- Za renoviranje, rekonstrukcije i novu gradnju
- Za stacionarne i zidne bidee
- Za stojeću armaturu
- Za zidne priključke
- Za priključke vode od dole
- Za zamenu zidnog i stojećeg bidea
- Za montažu na gotove podove
- Za montažu ispred suvomontažnih i masivnih zidova

#### Prednosti

- Moguće je ujednačavanje razlika u konstrukciji
- Razmak kačenja zidnog bidea 18 cm
- Podesivo po visini do 7 cm
- Prednji panel od stakla (ESG)
- Visina zidnog priključka 8–21 cm od gotovog poda
- Pričvrсна visina zidnog bidea  $35 \pm 1$  cm
- Bočni panel od aluminijuma, brušenog
- Držać za peškire, sjajni hrom
- Samonoseći element
- Priključak za vodu odozdo

#### Obim isporuke

- Set priključaka za vodu sa 2 priključna kolena 90° Rp 1/2" i G 3/8"
- Cevni sifon
- Poklopac
- Podnožje osnove
- Materijal za pričvršćenje za suvomontažni zid
- Materijal za pričvršćenje za masivni zid

Br. art.	Površina/boja
131.030.SI.5	staklo / bela
131.030.SJ.5	staklo / crna
131.030.SQ.5	staklo / umbra
131.030.TG.5	staklo / peščana

#### Pribor

- Komplet klinova za fiksiranje od aluminijuma, za Geberit Monolith bočni panel → s. 318





# Dodatak

<b>Skraćenice .....</b>	<b>324</b>
<b>Napomene i mere o opasnim supstancama.....</b>	<b>325</b>
<b>Popis artikala .....</b>	<b>331</b>







## Skracénice

Skracénica	Naziv
I1	Dužina, delimična dimenzija (cm)
L2	Dužina (cm)
I2	Dužina, delimična dimenzija (cm)
L3	Dužina (cm)
I3	Dužina, delimična dimenzija (cm)
La	Širenje po dužini (cm)
IK	Frikciona dužina šrafa (cm)
M	Metrički navoj (mm)
m	Prečnik otvora zavrtnja (cm)
n	Broj vijaka prirubničkog spoja (kom.)
PN	Nominalni pritisak (bar)
R	Konični spoljni navoj (")
r	Poluprečnik (cm)
DN1	Nominalni prečnik
R1	Konični spoljni navoj (")
Rg	Okrugli navoj (")
Rp	Unutrašnji navoj cevi, konusni (")
Rp1	Unutrašnji navoj cevi, konusni (")
Rp2	Unutrašnji navoj cevi, konusni (")
S	Serija cevi
s	Debljina zidova (mm)
s1	Debljina zidova (mm)
SW	Širina ključa (mm)
A	Projektovana dužina (cm)
s ISO	Debljina zida (za etikete) (mm)
a	Delimična dimenzija (cm)
A1	Projektovana dužina (cm)
V	Merni opseg zapreminskog protoka (l/min)
a1	Delimična dimenzija (cm)
AB	Područje priključka (mm)
AB1	Područje priključka (mm)
AB2	Područje priključka (mm)
A²	Slobodna površina poprečnog preseka (cm²)
AD	Rastojanje priključka (cm)
arc	Ugao (°)
AD1	Rastojanje priključka (cm)
B	Širina (cm)
b	Delimična dimenzija (cm)
B1	Širina (cm)
c	Prečnik otvora prirubnice (mm)
d, ø	Spoljni prečnik (mm)
UNC	Colovni navoj
D	Spoljni prečnik (cm)
d1, ø	Spoljni prečnik (mm)
D1	Spoljni prečnik (cm)
d2, ø	Spoljni prečnik (mm)
d3, ø	Spoljni prečnik (mm)
da	Spoljni prečnik cevi (mm)
di, ø	Unutrašnji prečnik (mm)
DN/OD	Nominalna širina
DN	Nominalna širina
E	Dubina uvlačenja (cm)



Skracénica	Naziv
E1	Dubina uvlačenja (cm)
G	Navoj cevi (")
G1	Navoj cevi (")
X	Dužina kraka / L-dimenzija (cm)
X1	Dužina kraka / L-dimenzija (cm)
G2	Navoj cevi (")
X2	Dužina kraka / L-dimenzija (cm)
H	Visina (cm)
X3	Dužina kraka / L-dimenzija (cm)
h	Visina, delimična dimenzija (cm)
H1	Visina (cm)
X4	Dužina kraka / L-dimenzija (cm)
X5	Dužina kraka / L-dimenzija (cm)
h1	Visina, delimična dimenzija (cm)
h2	Visina, delimična dimenzija (cm)
h3	Visina, delimična dimenzija (cm)
k	Prečnik kružnog otvora prirubnice (cm)
di1, ø	Unutrašnji prečnik (mm)
X6	Dužina kraka / L-dimenzija (cm)
Z	Z-dimenzija (cm)
Z1	Z-dimenzija (cm)
Z2	Z-dimenzija (cm)
Z3	Z-dimenzija (cm)
Z4	Z-dimenzija (cm)
K	Maksimalno skraćenje (cm)
Z5	Z-dimenzija (cm)
K1	Maksimalno skraćenje (cm)
Z6	Z-dimenzija (cm)
K2	Maksimalno skraćenje (cm)
K3	Maksimalno skraćenje (cm)
KL	Dužina kabla (cm)
L	Dužina (cm)
l	Dužina, delimična dimenzija (cm)
L	Dužina (m)
L1	Dužina (cm)



## Napomene i mere o opasnim supstancama

Opasna supstanca	Simbol opasnosti	Reč upozorenja	Napomene i mere
Dezodorans za toalet Citro		Pažnja	<p>Sadrži:</p> <ul style="list-style-type: none"> <li>• citral (CAS br. 5392-40-5)</li> </ul> <p>Napomena o opasnosti:</p> <ul style="list-style-type: none"> <li>• H317 - Može da izazove alergijske reakcije na koži.</li> </ul> <p>Bezbednosne napomene:</p> <ul style="list-style-type: none"> <li>• P272 - Nije dozvoljeno nositi kontaminirano radno odelo van radnog mesta.</li> <li>• P280 - Nositi zaštitne rukavice.</li> <li>• P302 + P352 - AKO DOSPE NA KOŽU: Isprati sa dosta vode.</li> <li>• P333 + P313 - Ako dođe do iritacije kože ili osipa: Potražiti medicinski savet/mišljenje.</li> <li>• P362 + P364 - Skinite kontaminiranu odeću i operite je pre ponovne upotrebe.</li> </ul> <p>Napomena za odlaganje:</p> <ul style="list-style-type: none"> <li>• P501 - Sadržaj/sistemska sifon dostaviti na ovlašćeno mesto za sakupljanje otpada</li> </ul>
Tangit PVC-U specijalni lepak		Opasnost	<p>Sadrži:</p> <ul style="list-style-type: none"> <li>• tetrahidrofuran (CAS-br. 109-99-9)</li> <li>• butanon (CAS-br. 78-93-3)</li> <li>• cikloheksanon (CAS br. 108-94-1)</li> </ul> <p>Napomene o opasnostima:</p> <ul style="list-style-type: none"> <li>• H225 - Lako zapaljiva tečnost i para.</li> <li>• H315 - Izaziva iritaciju kože.</li> <li>• H318 - Dovodi do teškog oštećenja oka.</li> <li>• H335 - Može da izazove iritaciju respiratornih organa.</li> <li>• H336 - Može da izazove pospanost i nesvesticu.</li> <li>• H351 - Sumnja se da može da dovede do pojave karcinoma.</li> </ul> <p>Bezbednosne napomene:</p> <ul style="list-style-type: none"> <li>• P102 - Čuvati van domašaja dece.</li> <li>• P210 - Držati dalje od izvora toplote/ varnica/otvorenog plamena/ vrućih površina. Zabranjeno pušenje.</li> <li>• P260 - Ne udisati maglu/paru.</li> <li>• P271 - Koristiti samo na otvorenom ili u dobro provetrenom prostoru.</li> <li>• P280 - Nositi zaštitne rukavice/zaštitu za oči.</li> <li>• P305 + P351 + P338 - AKO DOSPE U OČI: Pažljivo ispirati vodom nekoliko minuta. Ukloniti kontaktna sočiva, ukoliko postoje i ukoliko je to moguće učiniti. Nastaviti sa ispiranjem.</li> <li>• P310 - Hitno pozvati CENTAR ZA KONTROLU TROVANJA ili se obratiti lekaru.</li> </ul> <p>Napomene za odlaganje:</p> <ul style="list-style-type: none"> <li>• P501 - Odlaganje sadržaja/ ambalaže u skladu sa lokalnim propisima.</li> </ul> <p>Samo potpuno ispražnjene posude, u kojima nema isparenja rastvarača, mogu da se odnesu na mesto za sakupljanje otpada. Evropski broj šifre otpada (EAK): 080409</p>

Opasna supstanca	Simbol opasnosti	Reč upozorenja	Napomene i mere
<p>Geberit AquaClean sredstvo za dezinfekciju prskalice, od 2018</p> <p><b>NEW</b></p>		Pažnja	<p>Sadrži:</p> <ul style="list-style-type: none"> <li>• manje od 5 % nejonskih tenzida, amfoternih tenzida</li> <li>• sredstvo za konzerviranje vode (metilizotiazolinon, benzizotiazolinon)</li> </ul> <p>Napomena o opasnosti:</p> <ul style="list-style-type: none"> <li>• H319 - Dovodi do jake iritacije oka.</li> </ul> <p>Bezbednosne napomene:</p> <ul style="list-style-type: none"> <li>• P102 - Čuvati van domašaja dece.</li> <li>• P305 + P351 + P338 - AKO DOSPE U OČI: Pažljivo ispirati vodom nekoliko minuta. Ukloniti kontaktna sočiva, ukoliko postoje i ukoliko je to moguće učiniti. Nastaviti sa ispiranjem.</li> </ul>
<p>Geberit AquaClean sredstvo za dezinfekciju prskalice, do 2017</p>		Pažnja	<p>Sadrži:</p> <ul style="list-style-type: none"> <li>• manje od 5 % nejonskih tenzida, amfoternih tenzida</li> <li>• limunska kiselina (CAS br. 5949-29-1)</li> </ul> <p>Napomena o opasnosti:</p> <ul style="list-style-type: none"> <li>• H319 - Dovodi do jake iritacije oka.</li> </ul> <p>Bezbednosne napomene:</p> <ul style="list-style-type: none"> <li>• P102 - Čuvati van domašaja dece.</li> <li>• P305 + P351 + P338 - AKO DOSPE U OČI: Pažljivo ispirati vodom nekoliko minuta. Ukloniti kontaktna sočiva, ukoliko postoje i ukoliko je to moguće učiniti. Nastaviti sa ispiranjem.</li> </ul>
<p>Geberit AquaClean sredstva za čišćenje</p>		Pažnja	<p>Sadrži:</p> <ul style="list-style-type: none"> <li>• manje od 5 % anjonskih tenzida, nejonski tenzidi</li> <li>• limunska kiselina (CAS br. 77-92-9)</li> </ul> <p>Napomena o opasnosti:</p> <ul style="list-style-type: none"> <li>• H319 - Dovodi do jake iritacije oka.</li> </ul> <p>Bezbednosne napomene:</p> <ul style="list-style-type: none"> <li>• P102 - Čuvati van domašaja dece.</li> <li>• P305 + P351 + P338 - AKO DOSPE U OČI: Pažljivo ispirati vodom nekoliko minuta. Ukloniti kontaktna sočiva, ukoliko postoje i ukoliko je to moguće učiniti. Nastaviti sa ispiranjem.</li> </ul>

Opasna supstanca	Simbol opasnosti	Reč upozorenja	Napomene i mere
<p>Geberit mineralna masa za zalevanje FSH 90</p>		<p>Opasnost</p>	<p>Sadrži:</p> <ul style="list-style-type: none"> <li>• portland cement (CAS br. 65997-15-1)</li> </ul> <p>Napomene o opasnostima:</p> <ul style="list-style-type: none"> <li>• H315 - Izaziva iritaciju kože.</li> <li>• H318 - Dovodi do teškog oštećenja oka.</li> <li>• H335 - Može da izazove iritaciju respiratornih organa.</li> </ul> <p>Bezbednosne napomene:</p> <ul style="list-style-type: none"> <li>• P101 - Ako je potreban medicinski savet, sa sobom poneti ambalažu ili etiketu proizvoda.</li> <li>• P102 - Čuvati van domašaja dece.</li> <li>• P103 - Pre upotrebe pročitati informacije na etiketi.</li> <li>• P261 - Izbegavati udisanje prašine.</li> <li>• P305 + P351 + P338 - AKO DOSPE U OČI: Pažljivo ispirati vodom nekoliko minuta. Ukloniti kontaktna sočiva, ukoliko postoje i ukoliko je to moguće učiniti. Nastaviti sa ispiranjem.</li> <li>• P310 - Hitno pozvati CENTAR ZA KONTROLU TROVANJA ili se obratiti lekaru.</li> <li>• P321 - Specifičan tretman: <ul style="list-style-type: none"> <li>– Nakon udisanja: U slučaju nesvestice skladištenje i transport u stabilnom bočnom položaju. Obezbediti dotok svežeg vazduha. U slučaju tegoba obratiti se lekaru.</li> <li>– Nakon kontakta sa kožom: Odmah isprati vodom i sapunom, te dobro naknadno isprati.</li> <li>– Nakon gutanja: Ne izazivati povraćanje, već odmah potražiti lekara.</li> </ul> </li> <li>• P405 - Skladištiti pod ključem.</li> </ul> <p>Ostale opasnosti: Proizvod u kontaktu sa vodom izaziva snažnu alkalnu reakciju.</p> <p>Napomena za odlaganje:</p> <ul style="list-style-type: none"> <li>• P501 - Odlaganje sadržaja/ambalaže u skladu sa lokalnim propisima.</li> </ul>

Opasna supstanca	Simbol opasnosti	Reč upozorenja	Napomene i mere
Tangit ABS specijalni lepak		Opasnost	<p>Sadrži:</p> <ul style="list-style-type: none"> <li>• butanon (CAS-br. 78-93-3)</li> <li>• N-bitilacetat (CAS br. 123-86-4)</li> </ul> <p>Napomene o opasnostima:</p> <ul style="list-style-type: none"> <li>• H225 - Lako zapaljiva tečnost i para.</li> <li>• H319 - Dovodi do jake iritacije oka.</li> <li>• H336 - Može da izazove pospanost i nesvesticu.</li> <li>• EUH066 - Višekratno izlaganje može da izazove sušenje ili pucanje kože.</li> </ul> <p>Bezbednosne napomene:</p> <ul style="list-style-type: none"> <li>• P102 - Čuvati van domašaja dece.</li> <li>• P210 - Držati dalje od izvora toplote/ varnica/otvorenog plamena/ vrućih površina. Zabranjeno pušenje.</li> <li>• P260 - Ne udisati maglu/paru.</li> <li>• P271 - Koristiti samo na otvorenom ili u dobro provetrenom prostoru.</li> <li>• P280 - Nositi zaštitu za oči.</li> <li>• P305 + P351 + P338 - AKO DOSPE U OČI: Pažljivo ispirati vodom nekoliko minuta. Ukloniti kontaktna sočiva, ukoliko postoje i ukoliko je to moguće učiniti. Nastaviti sa ispiranjem.</li> </ul> <p>Napomene za odlaganje:</p> <ul style="list-style-type: none"> <li>• P501 - Odlaganje sadržaja/ ambalaže u skladu sa lokalnim propisima.</li> </ul> <p>Evropski broj šifre otpada (EAK): 080409</p>
Micropur Forte MF tečni (sredstvo za konzerviranje vode za Geberit higijenski filter)		-	<p>Sadrži:</p> <ul style="list-style-type: none"> <li>• rastvor natrijumhipohlorida (CAS-br. 7681-52-9)</li> <li>• srebro (CAS-br. 7440-22-4)</li> <li>• natrijumnitrat &lt; 0,1 % (CAS-br. 7631-99-4)</li> </ul> <p>Napomena o opasnosti:</p> <ul style="list-style-type: none"> <li>• H411 - Toksično po živi svet u vodi sa dugotrajnim posledicama.</li> </ul> <p>Bezbednosne napomene:</p> <ul style="list-style-type: none"> <li>• P102 - Čuvati van domašaja dece.</li> <li>• P273 - Izbegavati oslobađanje u životnu sredinu.</li> <li>• P391 - Sakupiti prosuti sadržaj.</li> </ul> <p>Napomene za odlaganje:</p> <ul style="list-style-type: none"> <li>• P501 - Odlaganje sadržaja/ ambalaže u skladu sa lokalnim propisima.</li> </ul>

Opasna supstanca	Simbol opasnosti	Reč upozorenja	Napomene i mere
Geberit AquaClean sredstvo za rastvaranje kamenca		Pažnja	<p>Sadrži:</p> <ul style="list-style-type: none"> <li>• fosforu kiselinu (CAS-br. 7664-38-2)</li> <li>• sonu kiselinu (CAS-br. 7647-01-0)</li> </ul> <p>Napomene o opasnostima:</p> <ul style="list-style-type: none"> <li>• H315 - Izaziva iritaciju kože.</li> <li>• H319 - Dovodi do jake iritacije oka.</li> </ul> <p>Bezbednosne napomene:</p> <ul style="list-style-type: none"> <li>• P102 - Čuvati van domašaja dece.</li> <li>• P280 - Nositi zaštitne rukavice/zaštitu za oči.</li> <li>• P302 + P352 - AKO DOSPE NA KOŽU: Oprati sa puno sapuna i vode.</li> <li>• P305 + P351 + P338 - AKO DOSPE U OČI: Pažljivo ispirati vodom nekoliko minuta. Ukloniti kontaktna sočiva, ukoliko postoje i ukoliko je to moguće učiniti. Nastaviti sa ispiranjem.</li> <li>• P332 + P313 - Ako dođe do iritacije kože: Potražiti medicinski savet/mišljenje.</li> <li>• P337 + P313 - Ako iritacija oka ne prolazi: Potražiti medicinski savet/mišljenje.</li> </ul> <p>Napomene za odlaganje: Dodatno ispraznjene, očišćene posude mogu da se odnesu na mesto za sakupljanje otpada.</p>
Kocka za ubacivanje u vodokotlić Dropln blue		Pažnja	<p>Sadrži:</p> <ul style="list-style-type: none"> <li>• benzolsulfonsku kiselinu, C10-13-alkil derivate, soli natrijuma (CAS-br. 68411-30-3)</li> <li>• kokosmonoetanolamid (CAS-br. 90622-77-8)</li> <li>• ulje bora 99 ≤ 2,5 %</li> </ul> <p>Napomene o opasnostima:</p> <ul style="list-style-type: none"> <li>• H315 - Izaziva iritaciju kože.</li> <li>• H319 - Dovodi do jake iritacije oka.</li> <li>• H412 - Štetno za živi svet u vodi sa dugotrajnim posledicama.</li> </ul> <p>Bezbednosne napomene:</p> <ul style="list-style-type: none"> <li>• P101 - Ako je potreban medicinski savet, sa sobom poneti ambalažu ili etiketu proizvoda.</li> <li>• P102 - Čuvati van domašaja dece.</li> <li>• P280 - Nositi zaštitne rukavice/zaštitu za oči.</li> <li>• P305 + P351 + P338 - AKO DOSPE U OČI: Pažljivo ispirati vodom nekoliko minuta. Ukloniti kontaktna sočiva, ukoliko postoje i ukoliko je to moguće učiniti. Nastaviti sa ispiranjem.</li> <li>• P314 - Potražiti medicinski savet/mišljenje, ako se ne osećate dobro.</li> </ul> <p>Napomene za odlaganje: Manje količine mogu da se razrede sa dosta vode i isperu. Veće količine se trebaju odložiti u skladu sa lokalnim zakonskim propisima.</p>

Opasna supstanca	Simbol opasnosti	Reč upozorenja	Napomene i mere
<p>Mirisna mrežica za Geberit pisoare</p>		<p>Pažnja</p>	<p>Sadrži:</p> <ul style="list-style-type: none"> <li>• 3-(3,4-metilendioksifenol)-2-metilpropanol (CAS-br. 1205-17-0)</li> <li>• benzilsalikat (CAS-br. 118-58-1)</li> <li>• (R)-p-menta-1,8-dien (CAS-br. 5989-27-5)</li> <li>• linalool (CAS-br. 78-70-6)</li> <li>• 1-(2,6,6-trimetil-3-cikloheksen-1-yl)-2-buten-1-on (CAS-br. 57378-68-4)</li> <li>• tetrametil-4-metilenheftan-2-on (CAS-br. 81786-75-6)</li> <li>• reaktivna smesa od 1-(1,2,3,4,5,6,7,8-oktahidro-2,3,8;8-tetrametil-2-naftil)etan-1-on i 1-(1,2,3,4,6,7,8,8a-oktahidro-2,3,8,8-tetrametil-2-naftil)etan-1-on i 1-(1,2,3,5,6,7,8,8a-oktahidro-2,3,8,8-tetrametil-2-naftil)etan-1-on (CAS-br. 54464-57-2)</li> </ul> <p>Napomene o opasnostima:</p> <ul style="list-style-type: none"> <li>• H317 - Može da izazove alergijske reakcije na koži.</li> <li>• H412 - Štetno za živi svet u vodi sa dugotrajnim posledicama.</li> </ul> <p>Bezbednosne napomene:</p> <ul style="list-style-type: none"> <li>• P261 - Izbegavati udisanje prašine/aerosola.</li> <li>• P273 - Izbegavati oslobađanje u životnu sredinu.</li> <li>• P280 - Nositi zaštitne rukavice.</li> <li>• P302 + P352 - Ako dospe na kožu: Isprati sa dosta vode.</li> <li>• P333 + P313 - Ako dođe do iritacije kože ili osipa: Potražiti medicinski savet/mišljenje.</li> </ul> <p>Napomene za odlaganje:</p> <ul style="list-style-type: none"> <li>• P501 - Odlaganje sadržaja/ ambalaže u skladu sa lokalnim propisima.</li> </ul>

## Popis artikala

Br. artikla	Strana	Br. artikla	Strana	Br. artikla	Strana	Br. artikla	Strana
108000000	217	133220000	249	251060000	248	430310016	225
110000000	274	133230000	249	253200000	247	430310226	225
121565000	249	133240000	249	253220000	247	430310227	225
121765000	249	135430600	56	253230000	247	430310229	225
121766000	249	162700000	221	253240000	247	430310301	225
123260000	248	162704000	221	273240000	246	430310304	225
123261000	248	200460000	126	274025000	247	430350016	222
123262000	248	200920000	127	274036000	246	430360016	225
123290000	248	200930000	127	274037000	246	430360226	225
123291000	248	201460600	63	296500000	220	430360227	225
123292000	248	201500000	269	326060000	220	430360229	225
124020000	104	201680600	215	350490000	213	430360301	225
124025000	104	201700000	229	355675000	213	430360304	225
124050000	104	201710000	229	360050000	212	431020016	227
124053000	98	201715000	229	360060000	212	431020226	227
124060000	104	201950000	124	360070000	212	431020227	227
124061000	104	204000000	123	361350000	212	431020229	227
124062000	104	204030000	124	361360000	212	431020301	227
124063000	104	204060000	123	361370000	212	431020304	227
124075000	104	204070000	125	362511000	216	431030016	227
124078000	104	211105000	270	362512000	216	431030226	227
124090000	104	211500000	231	367200000	214	431030227	227
124093000	104	211650000	231	392075000	214	431030229	227
124120000	105	211910000	126	401876016	212	431030301	227
124150000	104	212000000	230	402060016	210	431030304	227
124153000	98	212015000	230	402070016	211	500250000	279
124190000	105	214020000	125	402160016	210	500260000	279
124195000	105	221555000	249	402170016	211	500740000	263
124200000	247	221556000	249	406010016	234	500750000	264
124220000	247	228950000	131	407010016	234	501000000	268
124230000	247	228960000	130	430000016	223	501010000	269
124240000	247	229420000	129	430010016	226	501020000	266
124280000	247	229430000	130	430010226	226	501030000	267
124282000	247	231910000	132	430010227	226	501410000	265
124283000	247	231950000	133	430010229	226	501470000	265
124284000	247	234000000	131	430010301	226	501480000	265
124550000	106	234050000	132	430010304	226	501500000	268
124560000	106	235450600	64	430050016	224	501535000	265
124575000	106	236100000	274	430060016	226	501550000	265
124590000	106	236500000	270	430060226	226	501635000	265
124650000	106	236520000	270	430060227	226	501735000	265
124729000	99	236600000	271	430060229	226	501825000	265
124730000	99	238000000	272	430060301	226	501885000	265
124736000	98	238010000	272	430060304	226	510010000	267
124836000	98	238050000	271	430200016	221	510040000	266
125400600	55	238060000	271	430210016	225	510100000	267
125440600	55	238100000	273	430210226	225	510140000	266
125460600	55	238110000	273	430210227	225	521092000	241
125465600	55	238150000	272	430210229	225	521093000	241
125480600	55	238160000	272	430210301	225	521095000	241
125540600	55	239200000	273	430210304	225	551062000	262
133200000	249	245460600	56	430300016	222	551064000	262



Br. artikla	Strana	Br. artikla	Strana	Br. artikla	Strana	Br. artikla	Strana
551067000	261	824261000	61	840960000	122	841362000	115
551081000	261	824300000	62	840962000	122	841375000	115
552003000	215	824340000	62	840990000	122	841376000	115
552201000	215	824360000	62	840992000	122	841377000	115
554000000	238	840000000	118	841000000	118	841390000	115
554005000	262	840002000	118	841001000	118	841391000	115
554010000	238	840028000	120	841002000	118	841392000	115
571410000	242	840030000	120	841028000	120	841420000	116
571600000	235	840037000	112	841029000	120	841421000	116
571900000	129	840039000	112	841030000	120	841422000	116
571910000	129	840045000	120	841037000	112	841490000	114
573334000	232	840047000	120	841038000	112	841491000	114
573337000	232	840052000	113	841039000	112	841492000	114
573338000	233	840054000	113	841045000	120	841520000	117
573348000	233	840090000	119	841046000	120	841521000	117
573360000	232	840092000	119	841047000	120	841522000	117
573361000	232	840120000	115	841052000	113	841590000	114
573362000	232	840122000	115	841053000	113	841591000	114
573363000	232	840137000	121	841054000	113	841592000	114
573365000	232	840139000	121	841090000	119	841960000	122
573366000	232	840150000	119	841091000	119	841961000	122
573367000	232	840152000	119	841092000	119	841962000	122
573368000	232	840220000	116	841120000	115	841990000	122
573370000	233	840222000	116	841121000	115	841991000	122
573371000	233	840237000	121	841122000	115	841992000	122
573372000	233	840239000	121	841137000	121	Y212010000	230
573373000	233	840260000	113	841138000	121	Y824000000	62
573410000	275	840262000	113	841139000	121	Y824060000	60
573900000	275	840275000	113	841150000	119	Y824061000	60
574120000	128	840277000	113	841151000	119	Y824065000	60
574130000	128	840290000	113	841152000	119	Y824080000	60
574950000	128	840292000	113	841220000	116	Y824081000	60
575410000	63	840320000	117	841221000	116	115.322.11.1	291
577650000	237	840322000	117	841222000	116	115.324.SI.1	291
577660000	236	840337000	122	841237000	121	115.324.SJ.1	291
595775000	57	840339000	122	841238000	121	115.328.SI.1	290
598892000	268	840360000	115	841239000	121	115.328.SJ.1	290
598893000	268	840362000	115	841260000	113	115.329.11.1	290
598894000	268	840375000	115	841261000	113	115.438.00.1	296
598895000	268	840377000	115	841262000	113	131.002.SI.5	311
598896000	268	840390000	115	841275000	113	131.002.SJ.5	311
598987000	268	840392000	115	841276000	113	131.002.SL.5	311
598988000	268	840420000	116	841277000	113	131.002.SQ.5	311
598989000	268	840422000	116	841290000	113	131.002.TG.5	311
599113000	242	840490000	114	841291000	113	131.003.SI.5	310
824001000	62	840492000	114	841292000	113	131.003.SJ.5	310
824066000	60	840520000	117	841320000	117	131.003.SL.5	310
824100000	60	840522000	117	841321000	117	131.003.SQ.5	310
824101000	60	840537000	122	841322000	117	131.003.TG.5	310
824130000	61	840590000	114	841337000	122	131.012.00.1	319
824131000	61	840592000	114	841338000	122	131.013.00.1	317
824160000	61	840720000	122	841339000	122	131.021.SI.5	306
824161000	61	840760000	122	841360000	115	131.021.SJ.5	306
824260000	61	840790000	122	841361000	115	131.021.SL.5	306

Br. artikla	Strana	Br. artikla	Strana	Br. artikla	Strana	Br. artikla	Strana
131.021.SQ.5	306	146.093.11.1	286	500.155.01.1	172	500.256.01.1	138
131.021.TG.5	306	146.130.11.2	289	500.156.01.1	172	500.257.00.1	203
131.022.SI.5	304	146.203.11.1	283	500.157.01.1	172	500.258.00.1	203
131.022.SJ.5	304	146.203.21.1	283	500.158.01.1	170	500.259.01.1	139
131.022.SL.5	304	146.213.11.1	282	500.176.01.1	170	500.260.01.1	176
131.022.SQ.5	304	146.213.21.1	282	500.177.01.1	170	500.261.01.1	197
131.022.TG.5	304	146.223.11.1	284	500.178.01.1	171	500.262.01.1	196
131.030.SI.5	320	146.223.21.1	284	500.179.01.1	171	500.263.01.1	175
131.030.SJ.5	320	146.273.11.1	287	500.180.01.1	171	500.264.01.1	189
131.030.SQ.5	320	146.273.FW.1	287	500.181.01.1	171	500.265.01.1	175
131.030.TG.5	320	146.273.SI.1	287	500.182.01.1	172	500.266.01.1	186
131.031.SI.5	308	146.273.SJ.1	287	500.183.01.1	170	500.267.01.1	186
131.031.SJ.5	308	146.293.11.1	285	500.185.01.1	173	500.268.01.1	187
131.031.SQ.5	308	146.293.FW.1	285	500.186.01.1	173	500.269.01.1	188
131.031.TG.5	308	146.293.SI.1	285	500.187.01.1	196	500.270.01.1	176
131.033.SI.5	315	146.293.SJ.1	285	500.188.01.1	196	500.271.01.1	188
131.033.SJ.5	315	147.035.00.1	297	500.189.01.1	173	500.272.01.1	189
131.033.SQ.5	315	147.040.00.1	300	500.191.01.1	192	500.273.00.1	203
131.033.TG.5	315	147.043.00.1	296	500.192.01.1	192	500.275.01.1	174
131.085.11.1	317	147.045.00.1	299	500.193.21.1	174	500.276.00.1	34
131.088.29.1	318	151.034.21.1	276	500.199.21.1	174	500.277.00.1	34
131.100.TA.1	318	151.035.21.1	276	500.203.00.1	46	500.278.00.1	34
131.102.TA.1	318	151.105.21.1	277	500.204.00.1	46	500.279.00.1	34
131.108.11.1	317	151.116.11.1	276	500.205.00.1	204	500.281.01.1	178
131.112.TA.1	318	151.117.11.1	276	500.206.00.1	206	500.282.01.1	178
131.201.SI.5	314	152.018.00.1	277	500.207.00.1	205	500.283.01.1	177
131.201.SJ.5	314	152.050.21.1	275	500.208.01.1	153	500.284.01.1	198
131.201.SQ.5	314	152.080.21.1	275	500.209.01.1	157	500.285.01.1	181
131.201.TG.5	314	152.950.11.1	278	500.210.01.1	152	500.286.01.1	182
131.202.SI.5	313	152.951.11.1	278	500.211.01.1	152	500.287.01.1	182
131.202.SJ.5	313	240.116.00.1	301	500.212.01.1	154	500.288.01.1	190
131.202.SQ.5	313	240.396.00.1	297	500.213.01.1	154	500.289.01.1	190
131.202.TG.5	313	240.635.00.1	299	500.216.01.1	158	500.290.01.1	165
131.203.SI.5	312	240.648.00.1	277	500.217.01.1	158	500.291.01.1	165
131.203.SJ.5	312	241.993.11.1	278	500.220.01.1	157	500.292.01.1	196
131.203.SQ.5	312	241.993.21.1	278	500.222.01.1	138	500.293.01.1	164
131.203.TG.5	312	241.993.46.1	278	500.223.01.1	140	500.294.01.1	164
131.221.SI.5	307	242.001.00.1	299	500.224.01.1	140	500.295.01.1	164
131.221.SJ.5	307	242.545.00.1	301	500.225.01.1	139	500.296.01.1	165
131.221.SQ.5	307	242.546.00.1	300	500.227.01.1	139	500.297.01.1	165
131.221.TG.5	307	242.839.P0.1	296	500.228.01.1	139	500.298.01.1	165
131.222.SI.5	305	242.999.00.1	300	500.229.01.1	139	500.299.01.1	165
131.222.SJ.5	305	249.801.00.1	298	500.230.01.1	139	500.300.01.1	165
131.222.SQ.5	305	250.022.00.1	301	500.235.01.1	155	500.301.01.1	162
131.222.TG.5	305	500.055.00.1	262	500.236.01.1	155	500.302.01.1	196
131.231.SI.5	309	500.087.00.1	263	500.237.01.1	155	500.303.01.1	165
131.231.SJ.5	309	500.102.00.1	192	500.238.01.1	155	500.304.01.1	165
131.231.SQ.5	309	500.121.00.1	261	500.239.01.1	156	500.305.01.1	165
131.231.TG.5	309	500.122.00.1	263	500.240.01.1	156	500.306.01.1	167
131.233.SI.5	316	500.133.00.1	198	500.248.01.1	139	500.307.01.1	167
131.233.SJ.5	316	500.134.01.1	199	500.249.01.1	139	500.308.01.1	167
131.233.SQ.5	316	500.151.01.1	180	500.250.01.1	139	500.310.01.1	162
131.233.TG.5	316	500.152.01.1	179	500.251.01.1	139	500.311.01.1	166
146.073.11.1	288	500.153.01.1	180	500.253.01.1	139	500.312.01.1	166

Br. artikla	Strana	Br. artikla	Strana	Br. artikla	Strana	Br. artikla	Strana
500.313.01.1	166	500.354.00.1	147	500.503.01.1	44	500.533.01.1	33
500.314.01.1	166	500.354.JK.1	147	500.503.43.1	44	500.534.01.1	33
500.315.01.1	165	500.354.JL.1	147	500.504.00.1	45	500.535.01.1	33
500.316.01.1	162	500.354.JR.1	147	500.504.01.1	45	500.536.01.1	33
500.317.01.1	162	500.355.00.1	147	500.504.43.1	45	500.537.01.1	49
500.318.01.1	163	500.355.JK.1	147	500.505.00.1	39	500.538.01.1	24
500.319.01.1	163	500.355.JL.1	147	500.505.01.1	39	500.539.01.1	23
500.320.01.1	163	500.355.JR.1	147	500.505.43.1	39	500.540.01.1	23
500.321.01.1	163	500.356.00.1	149	500.506.00.1	39	500.541.01.1	8
500.322.01.1	162	500.356.JK.1	149	500.506.01.1	39	500.542.01.1	10
500.323.01.1	162	500.356.JL.1	149	500.506.43.1	39	500.543.01.1	10
500.324.01.1	164	500.356.JR.1	149	500.507.00.1	45	500.544.01.1	8
500.325.01.1	164	500.357.00.1	151	500.507.01.1	45	500.545.01.1	9
500.326.01.1	164	500.357.JK.1	151	500.507.43.1	45	500.546.01.1	9
500.327.01.1	164	500.357.JL.1	151	500.508.00.1	39	500.547.01.1	8
500.328.01.1	169	500.357.JR.1	151	500.508.01.1	39	500.548.01.1	9
500.329.01.1	169	500.358.00.1	151	500.508.43.1	39	500.549.01.1	9
500.330.01.1	183	500.358.JK.1	151	500.509.00.1	39	500.550.01.1	32
500.331.01.1	185	500.358.JL.1	151	500.509.01.1	39	500.551.01.1	32
500.332.01.1	185	500.358.JR.1	151	500.509.43.1	39	500.552.01.1	32
500.333.01.1	185	500.359.00.1	150	500.510.01.1	22	500.553.01.1	8
500.334.01.1	185	500.359.JK.1	150	500.512.01.1	22	500.554.JI.1	19
500.335.01.1	184	500.359.JL.1	150	500.513.00.1	40	500.554.JJ.1	19
500.336.01.1	183	500.359.JR.1	150	500.513.01.1	40	500.555.JI.1	14
500.337.01.1	185	500.360.00.1	150	500.513.43.1	40	500.555.JJ.1	14
500.338.01.1	185	500.360.JK.1	150	500.514.00.1	40	500.556.JI.1	15
500.339.01.1	184	500.360.JL.1	150	500.514.01.1	40	500.556.JJ.1	15
500.340.01.1	199	500.360.JR.1	150	500.514.43.1	40	500.557.JI.1	15
500.341.01.1	168	500.361.00.1	149	500.515.00.1	41	500.557.JJ.1	15
500.342.01.1	168	500.361.JK.1	149	500.515.01.1	41	500.558.JI.1	18
500.343.01.1	191	500.361.JL.1	149	500.515.43.1	41	500.558.JJ.1	18
500.344.01.1	191	500.361.JR.1	149	500.516.00.1	41	500.559.JI.1	15
500.346.00.1	43	500.363.00.1	146	500.516.01.1	41	500.559.JJ.1	15
500.346.01.1	43	500.363.JK.1	146	500.516.43.1	41	500.560.JI.1	18
500.346.43.1	43	500.363.JL.1	146	500.517.00.1	42	500.560.JJ.1	18
500.347.00.1	43	500.363.JR.1	146	500.517.01.1	42	500.561.JI.1	18
500.348.00.1	43	500.364.00.1	146	500.517.43.1	42	500.561.JJ.1	18
500.348.43.1	43	500.364.JK.1	146	500.518.00.1	43	500.562.JI.1	16
500.350.00.1	146	500.364.JL.1	146	500.518.01.1	43	500.562.JJ.1	16
500.350.JK.1	146	500.364.JR.1	146	500.518.43.1	43	500.563.JI.1	16
500.350.JL.1	146	500.365.00.1	148	500.519.00.1	46	500.563.JJ.1	16
500.350.JR.1	146	500.365.JK.1	148	500.520.00.1	46	500.564.JI.1	17
500.351.00.1	146	500.365.JL.1	148	500.521.00.1	46	500.564.JJ.1	17
500.351.JK.1	146	500.365.JR.1	148	500.522.00.1	46	500.565.JI.1	17
500.351.JL.1	146	500.366.00.1	148	500.523.00.1	48	500.565.JJ.1	17
500.351.JR.1	146	500.366.JK.1	148	500.524.00.1	48	500.566.JI.1	15
500.352.00.1	147	500.366.JL.1	148	500.525.00.1	47	500.566.JJ.1	15
500.352.JK.1	147	500.366.JR.1	148	500.526.00.1	47	500.567.JI.1	16
500.352.JL.1	147	500.500.01.1	49	500.527.00.1	47	500.567.JJ.1	16
500.352.JR.1	147	500.501.01.1	50	500.528.01.1	32	500.568.JI.1	16
500.353.00.1	147	500.502.00.1	38	500.529.01.1	32	500.568.JJ.1	16
500.353.JK.1	147	500.502.01.1	38	500.530.01.1	32	500.569.JI.1	20
500.353.JL.1	147	500.502.43.1	38	500.531.01.1	32	500.569.JJ.1	20
500.353.JR.1	147	500.503.00.1	44	500.532.01.1	32	500.570.JI.1	20

Br. artikla	Strana	Br. artikla	Strana	Br. artikla	Strana	Br. artikla	Strana
500.570.JJ.1	20	500.615.01.2	84	500.645.00.2	90	500.740.01.2	257
500.571.JI.1	21	500.615.16.1	84	500.646.00.2	90	500.741.01.2	257
500.571.JJ.1	21	500.615.JK.2	84	500.647.JK.2	92	500.742.01.2	257
500.572.JI.1	20	500.615.JL.2	84	500.648.00.2	91	500.743.01.2	257
500.572.JJ.1	20	500.616.01.2	84	500.649.01.2	91	500.744.01.2	259
500.573.39.1	21	500.616.16.1	84	500.649.16.1	91	500.745.01.2	259
500.582.00.1	204	500.616.JK.2	84	500.649.JK.2	91	500.746.01.2	259
500.583.00.1	204	500.616.JL.2	84	500.649.JL.2	91	500.747.01.2	259
500.584.00.1	202	500.617.01.2	91	500.657.00.2	92	500.748.01.2	259
500.585.00.1	202	500.617.16.1	91	500.658.00.2	92	500.749.01.2	259
500.586.00.1	202	500.617.JK.2	91	500.660.01.2	95	500.750.01.2	259
500.587.00.1	202	500.617.JL.2	91	500.681.01.1	258	500.751.01.2	259
500.588.00.1	202	500.618.01.2	89	500.687.01.1	155	500.752.01.2	259
500.589.00.1	202	500.618.16.1	89	500.688.01.1	156	500.753.01.2	259
500.592.00.1	207	500.618.JK.2	89	500.700.01.2	254	500.754.01.2	259
500.593.00.1	206	500.618.JL.2	89	500.701.01.2	254	500.755.01.2	259
500.594.00.1	207	500.619.01.2	87	500.702.01.2	254	500.756.01.2	260
500.600.01.2	93	500.619.16.1	87	500.703.01.2	254	500.757.01.2	260
500.601.01.2	95	500.619.JK.2	87	500.704.01.2	254	500.758.01.2	260
500.602.01.2	94	500.619.JL.2	87	500.705.01.2	254	500.759.01.2	260
500.604.01.2	95	500.620.01.2	71	500.706.01.2	254	500.760.01.2	260
500.605.01.2	95	500.621.01.2	71	500.707.01.2	254	500.761.01.2	260
500.607.01.2	82	500.622.01.2	71	500.708.01.2	255	500.762.01.2	260
500.607.16.1	82	500.623.01.2	72	500.709.01.2	255	500.763.01.2	260
500.607.JK.2	82	500.624.01.2	72	500.710.01.2	255	500.764.01.2	260
500.607.JL.2	82	500.625.01.2	72	500.711.01.2	255	500.765.01.2	260
500.608.01.2	82	500.626.01.2	72	500.712.01.2	255	500.766.01.2	260
500.608.16.1	82	500.627.01.2	75	500.713.01.2	255	500.767.01.2	260
500.608.JK.2	82	500.628.01.2	75	500.714.01.2	255	500.768.00.2	250
500.608.JL.2	82	500.629.01.2	73	500.715.01.2	255	500.768.01.2	250
500.609.01.2	83	500.630.01.2	73	500.716.01.2	255	500.769.00.2	250
500.609.16.1	83	500.631.01.2	74	500.717.01.2	255	500.769.01.2	250
500.609.JK.2	83	500.632.01.2	74	500.718.01.2	255	500.770.00.2	250
500.609.JL.2	83	500.633.01.2	75	500.719.01.2	255	500.770.01.2	250
500.610.01.2	83	500.634.01.2	75	500.720.01.2	255	500.771.00.2	251
500.610.16.1	83	500.635.01.2	70	500.721.01.2	255	500.771.01.2	251
500.610.JK.2	83	500.636.01.2	70	500.722.01.2	255	500.772.00.2	251
500.610.JL.2	83	500.637.01.2	86	500.723.01.2	255	500.772.01.2	251
500.611.01.2	83	500.637.16.1	86	500.724.01.2	255	500.773.00.2	251
500.611.16.1	83	500.637.JK.2	86	500.725.01.2	255	500.773.01.2	251
500.611.JK.2	83	500.637.JL.2	86	500.726.01.2	255	500.774.00.2	252
500.611.JL.2	83	500.638.01.2	88	500.727.01.2	255	500.774.01.2	252
500.612.01.2	83	500.638.16.1	88	500.728.01.2	256	500.775.00.2	252
500.612.16.1	83	500.638.JK.2	88	500.729.01.2	256	500.775.01.2	252
500.612.JK.2	83	500.638.JL.2	88	500.730.01.2	256	500.776.00.2	252
500.612.JL.2	83	500.639.01.2	89	500.731.01.2	256	500.776.01.2	252
500.613.01.2	85	500.639.16.1	89	500.732.01.2	256	500.777.00.2	252
500.613.16.1	85	500.639.JK.2	89	500.733.01.2	256	500.777.01.2	252
500.613.JK.2	85	500.639.JL.2	89	500.734.01.2	256	500.778.00.2	252
500.613.JL.2	85	500.640.01.2	76	500.735.01.2	256	500.778.01.2	252
500.614.01.2	84	500.641.01.2	76	500.736.01.2	257	500.779.00.2	253
500.614.16.1	84	500.642.01.2	76	500.737.01.2	257	500.779.01.2	253
500.614.JK.2	84	500.643.01.2	76	500.738.01.2	257	500.780.00.2	253
500.614.JL.2	84	500.644.00.2	90	500.739.01.2	257	500.780.01.2	253

Br. artikla	Strana
500.781.00.2	253
500.781.01.2	253
500.782.00.2	258
500.782.01.2	258
500.783.00.2	258
500.783.01.2	258





**Geberit prodaja d.o.o.**  
Predstavništvo za Srbiju,  
Crnu Goru i Makedoniju  
Vojvode Skopljanca 24  
RS - 11000 Beograd

T +381 11 30 96 430  
info.beograd@geberit.com

[www.geberit.rs](http://www.geberit.rs)