



## Osnovne informacije

Grupa proizvoda	Telemecanique fotoelektrični senzori XU
Ime serije	Opšta upotreba multimodni
Tip elektronskog senzora	Fotoelektrični senzor
Ime senzora	XUM
Dizajn senzora	Minijaturni
Sistem detekcije	Multimodno
Materijal	Plastika
Tip izlaznog signala	Digitalni
Tip kola napajanja	DC
Tehnika ožičenja	3-žični
Tip digitalnog izlaza	NPN
Funkcija digitalnog izlaza	1 NO ili 1 NC podesivo
Električna veza	Kablom
Dužina kabla	2 m
Specifične primene proizvoda	-
Emisija	Infracrvena difuzno Infracrvena difuzno sa prigušenjem pozadine Infracrvena thru beam Crvena polarizovano refleksno
[sn] nazivna osetljivost	3 M polarizovano refleksno potreban reflektor XUZC50 10 M thru beam potreban predajnik XUM0AKSAL2T 0,1 M difuzno sa prigušenjem pozadine 0,4 m difuzno

## Dopunske informacije

Materijal kućišta	PBT
Materijal sočiva	PMMA
Maksimalna udaljenost	14 M thru beam 4 M polarizovano refleksno 0,1 M difuzno sa prigušenjem pozadine 0,55 m difuzno
Priključak na vozilu	Tranzistorski
Dodatak na izlaz	Sa alarmnim izlazom, 50 mA
Materijal izolacije žice	PvR
Statusne led lampice	1 LED (zelena) za napajanje 1 LED (crvena) za nestabilnost 1 LED (žuta) za izlazno stanje
[us] nazivni napon	12...24 V DC sa zaštita od promene polariteta
Preklopna moć u ma	<= 100 mA (zaštita od preopterećenja i kratkog spoja)
Frekvencija preklapanja	<= 250 Hz
Maksimalni pad napona	<1,5 V (zatvoreno stanje)
Potrošnja struje	35 mA bez opterećenja
Maksimalno kašnjenje prvog uključanja	100 milisekundi
Maksimalno kašnjenje odgovora	2 milisekundi
Maksimalno kašnjenje oporavka	2 milisekundi
Podešavanje	Samoučenje
Dubina	20 mm

Visina	34 mm
Širina	12 mm
Masa proizvoda	0,05 kg

## Okruženje

Sertifikacija proizvoda	CSA CE UL
Temperatura okoline za rad uređaja	-25...55 °C
Temperatura okoline za skladištenje	-40...70 °C
Otpornost na vibracije	7 gn, amplituda = +/- 1.5 mm (f = 10...55 Hz) u skladu sa IEC 60068-2-6
Otpornost na udare	30 gn (trajanje = 11 milisekundi) u skladu sa IEC 60068-2-27
Ip stepen zaštite	IP65 dvostruka izolacija u skladu sa IEC 60529 IP67 dvostruka izolacija u skladu sa IEC 60529

## Pakovanje

Unit Type of Package 1	PCE
Number of Units in Package 1	1
Package 1 Height	4,2 cm
Package 1 Width	9,7 cm
Package 1 Length	13,2 cm
Package 1 Weight	92,0 g
Unit Type of Package 2	S02
Number of Units in Package 2	22
Package 2 Height	15,0 cm
Package 2 Width	30,0 cm
Package 2 Length	40,0 cm
Package 2 Weight	2,422 kg

## Održivost ponude

Status održive ponude	Green Premium proizvod
Propis REACH	<a href="#">REACH Deklaracija</a>
EU RoHS direktiva	Proaktivna usaglašenost (proizvod nije u zakonskom okviru direktive EU RoHS) <a href="#">EU RoHS deklaracija</a>
Bez žive	Da
Informacije o RoHS izuzecima	<a href="#">Da</a>
Izjava o zaštiti okoliša	<a href="#">Profil Ekološke Prihvatljivosti Proizvoda</a>
Profil cirkularnosti	<a href="#">Informacije O Kraju Radnog Veka</a>

## Ugovorna garancija

Garancija	18 months
-----------	-----------

Dimensions

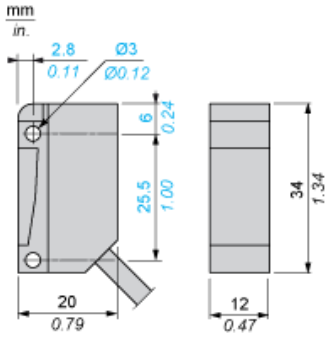

---

Wiring Schemes

---

Receiver, NPN Output

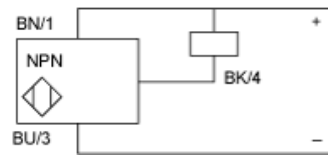

BN : Brown  
BU : Blue  
BK : Black

Detection Curves

With Thru-beam Accessory (Thru-beam)

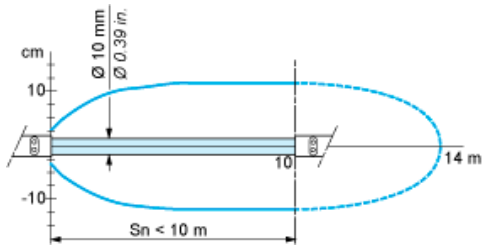

Without Accessory (Diffuse)

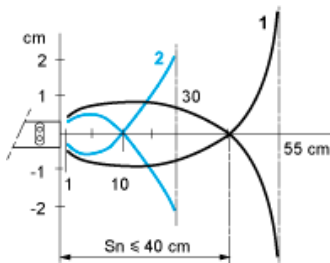

1 : White 90%  
 2 : Grey 18%  
 Object 10 x 10 cm

Without Accessory (Diffuse with background suppression)

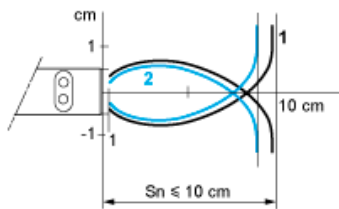

1 : White 90%  
 2 : Grey 18%  
 Object 10 x 10 cm

With reflector (Polarised reflex)

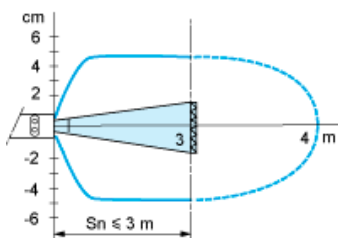

With reflector XUZC50

## Variation of Usable Sensing Distance $S_u$ (Without accessory, with adjustable background suppression)

Teach Mode at Minimum

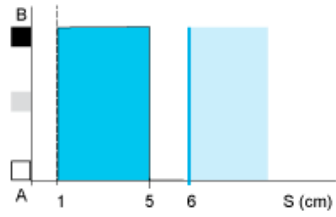

Teach Mode at Maximum

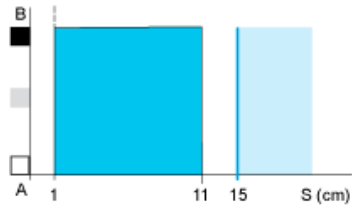

- (1) Black
- (2) Grey
- (3) White
- (4) Sensing range
- (5) Non sensing zone (matt surfaces)

A-B : Object reflection coefficient

- (1) Black 6%
- (2) Grey 18%
- (3) White 90%
- (4) Sensing range
- (5) Non sensing zone (matt surfaces)